

# VIPA System SLIO

SM-AIO || Handbuch

HB300 | SM-AIO || de | 19-20

Analoge Signal-Module - SM 03x



VIPA GmbH  
Ohmstr. 4  
91074 Herzogenaurach  
Telefon: 09132-744-0  
Telefax: 09132-744-1864  
E-Mail: [info@vipa.com](mailto:info@vipa.com)  
Internet: [www.vipa.com](http://www.vipa.com)

## Inhaltsverzeichnis

<b>1</b>	<b>Allgemein</b> .....	<b>7</b>
	1.1 Copyright © VIPA GmbH .....	7
	1.2 Über dieses Handbuch.....	8
	1.3 Sicherheitshinweise.....	9
<b>2</b>	<b>Grundlagen und Montage</b> .....	<b>10</b>
	2.1 Sicherheitshinweis für den Benutzer.....	10
	2.2 Systemvorstellung.....	11
	2.2.1 Übersicht.....	11
	2.2.2 Komponenten.....	12
	2.2.3 Zubehör.....	14
	2.2.4 Hardware-Ausgabestand.....	15
	2.3 Abmessungen.....	16
	2.4 Montage Peripherie-Module.....	18
	2.5 Verdrahtung Peripherie-Module.....	21
	2.6 Verdrahtung Power-Module.....	23
	2.7 Demontage Peripherie-Module.....	27
	2.8 Hilfe zur Fehlersuche - LEDs.....	30
	2.9 Aufbaurichtlinien.....	31
	2.10 Allgemeine Daten.....	33
<b>3</b>	<b>Analoge Eingabe</b> .....	<b>35</b>
	3.1 Allgemeines.....	35
	3.2 Analogwert.....	36
	3.3 Messbereiche und Funktionsnummern.....	36
	3.4 031-1BB10 - AI 2x12Bit 0(4)...20mA - ISO.....	46
	3.4.1 Technische Daten.....	48
	3.4.2 Parametrierdaten.....	51
	3.4.3 Diagnose und Alarm.....	54
	3.5 031-1BB30 - AI 2x12Bit 0... 10V.....	58
	3.5.1 Technische Daten.....	60
	3.5.2 Parametrierdaten.....	62
	3.5.3 Diagnosedaten.....	63
	3.6 031-1BB40 - AI 2x12Bit 0(4)...20mA.....	66
	3.6.1 Technische Daten.....	68
	3.6.2 Parametrierdaten.....	71
	3.6.3 Diagnosedaten.....	72
	3.7 031-1BB60 - AI 2x12Bit 0(4)...20mA - Sensor.....	75
	3.7.1 Technische Daten.....	77
	3.7.2 Parametrierdaten.....	80
	3.7.3 Diagnosedaten.....	81
	3.8 031-1BB70 - AI 2x12Bit ±10V.....	84
	3.8.1 Technische Daten.....	86
	3.8.2 Parametrierdaten.....	89
	3.8.3 Diagnosedaten.....	90
	3.9 031-1BB90 - AI 2x16Bit TC.....	93
	3.9.1 Technische Daten.....	96
	3.9.2 Parametrierdaten.....	100
	3.9.3 Diagnose und Alarm.....	105

3.10	031-1BD30 - AI 4x12Bit 0...10V.....	109
3.10.1	Technische Daten.....	111
3.10.2	Parametrierdaten.....	113
3.10.3	Diagnosedaten.....	114
3.11	031-1BD40 - AI 4x12Bit 0(4)...20mA.....	117
3.11.1	Technische Daten.....	119
3.11.2	Parametrierdaten.....	122
3.11.3	Diagnosedaten.....	123
3.12	031-1BD70 - AI 4x12Bit $\pm$ 10V.....	126
3.12.1	Technische Daten.....	128
3.12.2	Parametrierdaten.....	131
3.12.3	Diagnosedaten.....	132
3.13	031-1BD80 - AI 4x16Bit R/RTD.....	135
3.13.1	Technische Daten.....	138
3.13.2	Parametrierdaten.....	141
3.13.3	Diagnose und Alarm.....	147
3.14	031-1BF60 - AI 8x12Bit 0(4)...20mA.....	151
3.14.1	Technische Daten.....	153
3.14.2	Parametrierdaten.....	156
3.14.3	Diagnosedaten.....	157
3.15	031-1BF74 - AI 8x12Bit $\pm$ 10V.....	161
3.15.1	Technische Daten.....	163
3.15.2	Parametrierdaten.....	166
3.15.3	Diagnosedaten.....	168
3.16	031-1CA20 - AI 1x16(24)Bit DMS.....	171
3.16.1	Anschlussvarianten.....	173
3.16.2	Ein-/Ausgabebereich.....	175
3.16.3	Technische Daten.....	177
3.16.4	Funktionsweise.....	180
3.16.5	Parametrierdaten.....	181
3.16.6	Einsatz der Filterfunktion.....	185
3.16.7	Kalibrierung.....	186
3.16.8	Ruheerkennung.....	186
3.16.9	Diagnose.....	187
3.17	031-1CB30 - AI 2x16Bit 0...10V.....	190
3.17.1	Technische Daten.....	192
3.17.2	Parametrierdaten.....	195
3.17.3	Diagnose und Alarm.....	197
3.18	031-1CB40 - AI 2x16Bit 0(4)...20mA.....	201
3.18.1	Technische Daten.....	203
3.18.2	Parametrierdaten.....	207
3.18.3	Diagnose und Alarm.....	209
3.19	031-1CB70 - AI 2x16Bit $\pm$ 10V.....	213
3.19.1	Technische Daten.....	215
3.19.2	Parametrierdaten.....	218
3.19.3	Diagnose und Alarm.....	221
3.20	031-1CD30 - AI 4x16Bit 0...10V.....	225
3.20.1	Technische Daten.....	227
3.20.2	Parametrierdaten.....	230
3.20.3	Diagnose und Alarm.....	232

3.21	031-1CD35 - AI 4x16Bit 0...10V.....	236
3.21.1	Technische Daten.....	238
3.21.2	Parametrierdaten.....	241
3.21.3	Diagnosedaten.....	242
3.22	031-1CD40 - AI 4x16Bit 0(4)...20mA.....	245
3.22.1	Technische Daten.....	247
3.22.2	Parametrierdaten.....	251
3.22.3	Diagnose und Alarm.....	254
3.23	031-1CD45 - AI 4x16Bit 0(4)...20mA.....	258
3.23.1	Technische Daten.....	260
3.23.2	Parametrierdaten.....	263
3.23.3	Diagnosedaten.....	264
3.24	031-1CD70 - AI 4x16Bit $\pm$ 10V.....	267
3.24.1	Technische Daten.....	269
3.24.2	Parametrierdaten.....	272
3.24.3	Diagnose und Alarm.....	275
3.25	031-1LB90 - AI 2x16Bit TC.....	279
3.25.1	Technische Daten.....	281
3.25.2	Parametrierdaten.....	285
3.25.3	Diagnosedaten.....	288
3.26	031-1LD80 - AI 4x16Bit R/RTD.....	291
3.26.1	Technische Daten.....	293
3.26.2	Parametrierdaten.....	297
3.26.3	Diagnosedaten.....	301
3.27	031-1PAxx - AI1x 3Ph 230/400V.....	304
3.27.1	Technische Daten.....	307
3.27.2	Sicherheitshinweise.....	312
3.27.3	Grundlagen.....	315
3.27.4	Anschluss.....	318
3.27.5	Parametrierdaten.....	320
3.27.6	Messgrößen.....	325
3.27.7	Prozessdatenkommunikation.....	334
3.27.8	Fehlermeldungen und Diagnose.....	347
3.27.9	VIPA Hantierungsbaustein.....	350
<b>4</b>	<b>Analoge Ausgabe.....</b>	<b>351</b>
4.1	Allgemeines.....	351
4.2	Analogwert.....	351
4.3	Ausgabebereiche und Funktionsnummern.....	352
4.4	032-1BB30 - AO 2x12Bit 0...10V.....	355
4.4.1	Technische Daten.....	357
4.4.2	Parametrierdaten.....	359
4.4.3	Diagnosedaten.....	360
4.5	032-1BB40 - AO 2x12Bit 0(4)...20mA.....	363
4.5.1	Technische Daten.....	365
4.5.2	Parametrierdaten.....	367
4.5.3	Diagnosedaten.....	369
4.6	032-1BB70 - AO 2x12Bit $\pm$ 10V.....	372
4.6.1	Technische Daten.....	374
4.6.2	Parametrierdaten.....	376

4.6.3	Diagnosedaten.....	378
4.7	032-1BD30 - AO 4x12Bit 0...10V.....	381
4.7.1	Technische Daten.....	383
4.7.2	Parametrierdaten.....	385
4.7.3	Diagnosedaten.....	386
4.8	032-1BD40 - AO 4x12Bit 0(4)...20mA.....	389
4.8.1	Technische Daten.....	391
4.8.2	Parametrierdaten.....	393
4.8.3	Diagnosedaten.....	395
4.9	032-1BD70 - AO 4x12Bit $\pm$ 10V.....	398
4.9.1	Technische Daten.....	400
4.9.2	Parametrierdaten.....	402
4.9.3	Diagnosedaten.....	404
4.10	032-1CB30 - AO 2x16Bit 0...10V.....	407
4.10.1	Technische Daten.....	409
4.10.2	Parametrierdaten.....	411
4.10.3	Diagnosedaten.....	412
4.11	032-1CB40 - AO 2x16Bit 0(4)...20mA.....	415
4.11.1	Technische Daten.....	417
4.11.2	Parametrierdaten.....	419
4.11.3	Diagnosedaten.....	421
4.12	032-1CB70 - AO 2x16Bit $\pm$ 10V.....	424
4.12.1	Technische Daten.....	426
4.12.2	Parametrierdaten.....	428
4.12.3	Diagnosedaten.....	430
4.13	032-1CD30 - AO 4x16Bit 0...10V.....	433
4.13.1	Technische Daten.....	435
4.13.2	Parametrierdaten.....	437
4.13.3	Diagnosedaten.....	438
4.14	032-1CD40 - AO 4x16Bit 0(4)...20mA.....	441
4.14.1	Technische Daten.....	443
4.14.2	Parametrierdaten.....	445
4.14.3	Diagnosedaten.....	447
4.15	032-1CD70 - AO 4x16Bit $\pm$ 10V.....	450
4.15.1	Technische Daten.....	452
4.15.2	Parametrierdaten.....	454
4.15.3	Diagnosedaten.....	456

# 1 Allgemein

## 1.1 Copyright © VIPA GmbH

### All Rights Reserved

Dieses Dokument enthält geschützte Informationen von VIPA und darf außer in Übereinstimmung mit anwendbaren Vereinbarungen weder offengelegt noch benutzt werden.

Dieses Material ist durch Urheberrechtsgesetze geschützt. Ohne schriftliches Einverständnis von VIPA und dem Besitzer dieses Materials darf dieses Material weder reproduziert, verteilt, noch in keiner Form von keiner Einheit (sowohl VIPA-intern als auch -extern) geändert werden, es sei denn in Übereinstimmung mit anwendbaren Vereinbarungen, Verträgen oder Lizenzen.

Zur Genehmigung von Vervielfältigung oder Verteilung wenden Sie sich bitte an: VIPA, Gesellschaft für Visualisierung und Prozessautomatisierung mbH Ohmstraße 4, D-91074 Herzogenaurach, Germany

Tel.: +49 9132 744 -0

Fax.: +49 9132 744-1864

E-Mail: [info@vipa.de](mailto:info@vipa.de)

<http://www.vipa.com>



*Es wurden alle Anstrengungen unternommen, um sicherzustellen, dass die in diesem Dokument enthaltenen Informationen zum Zeitpunkt der Veröffentlichung vollständig und richtig sind. Das Recht auf Änderungen der Informationen bleibt jedoch vorbehalten.*

*Die vorliegende Kundendokumentation beschreibt alle heute bekannten Hardware-Einheiten und Funktionen. Es ist möglich, dass Einheiten beschrieben sind, die beim Kunden nicht vorhanden sind. Der genaue Lieferumfang ist im jeweiligen Kaufvertrag beschrieben.*

### EG-Konformitätserklärung

Hiermit erklärt VIPA GmbH, dass die Produkte und Systeme mit den grundlegenden Anforderungen und den anderen relevanten Vorschriften übereinstimmen. Die Übereinstimmung ist durch CE-Zeichen gekennzeichnet.

### Informationen zur Konformitätserklärung

Für weitere Informationen zur CE-Kennzeichnung und Konformitätserklärung wenden Sie sich bitte an Ihre Landesvertretung der VIPA GmbH.

### Warenzeichen

VIPA, SLIO, System 100V, System 200V, System 300V, System 300S, System 400V, System 500S und Commander Compact sind eingetragene Warenzeichen der VIPA Gesellschaft für Visualisierung und Prozessautomatisierung mbH.

SPEED7 ist ein eingetragenes Warenzeichen der profichip GmbH.

SIMATIC, STEP, SINEC, TIA Portal, S7-300, S7-400 und S7-1500 sind eingetragene Warenzeichen der Siemens AG.

Microsoft und Windows sind eingetragene Warenzeichen von Microsoft Inc., USA.

Portable Document Format (PDF) und Postscript sind eingetragene Warenzeichen von Adobe Systems, Inc.

Alle anderen erwähnten Firmennamen und Logos sowie Marken- oder Produktnamen sind Warenzeichen oder eingetragene Warenzeichen ihrer jeweiligen Eigentümer.

**Dokument-Support**

Wenden Sie sich an Ihre Landesvertretung der VIPA GmbH, wenn Sie Fehler anzeigen oder inhaltliche Fragen zu diesem Dokument stellen möchten. Ist eine solche Stelle nicht erreichbar, können Sie VIPA über folgenden Kontakt erreichen:

VIPA GmbH, Ohmstraße 4, 91074 Herzogenaurach, Germany

Telefax: +49 9132 744-1204

E-Mail: [documentation@vipa.de](mailto:documentation@vipa.de)

**Technischer Support**

Wenden Sie sich an Ihre Landesvertretung der VIPA GmbH, wenn Sie Probleme mit dem Produkt haben oder Fragen zum Produkt stellen möchten. Ist eine solche Stelle nicht erreichbar, können Sie VIPA über folgenden Kontakt erreichen:

VIPA GmbH, Ohmstraße 4, 91074 Herzogenaurach, Germany

Telefon: +49 9132 744-1150 (Hotline)

E-Mail: [support@vipa.de](mailto:support@vipa.de)

## 1.2 Über dieses Handbuch

**Zielgruppe**

Das Handbuch ist geschrieben für Anwender mit Grundkenntnissen in der Automatisierungstechnik.

**Aufbau des Handbuchs**

Das Handbuch ist in Kapitel gegliedert. Jedes Kapitel beschreibt eine abgeschlossene Thematik.

**Orientierung im Dokument**

Als Orientierungshilfe stehen im Handbuch zur Verfügung:

- Gesamt-Inhaltsverzeichnis am Anfang des Handbuchs
- Verweise mit Seitenangabe

**Verfügbarkeit**

Das Handbuch ist verfügbar in:

- gedruckter Form auf Papier
- in elektronischer Form als PDF-Datei (Adobe Acrobat Reader)

**Piktogramme Signalwörter**

Besonders wichtige Textteile sind mit folgenden Piktogrammen und Signalworten ausgezeichnet:

**GEFAHR!**

Unmittelbar drohende oder mögliche Gefahr. Personenschäden sind möglich.

**VORSICHT!**

Bei Nichtbefolgen sind Sachschäden möglich.



*Zusätzliche Informationen und nützliche Tipps.*



### 1.3 Sicherheitshinweise

#### Bestimmungsgemäße Verwendung

Das System ist konstruiert und gefertigt für:

- Kommunikation und Prozesskontrolle
- Allgemeine Steuerungs- und Automatisierungsaufgaben
- den industriellen Einsatz
- den Betrieb innerhalb der in den technischen Daten spezifizierten Umgebungsbedingungen
- den Einbau in einen Schaltschrank



#### **GEFAHR!**

Das Gerät ist nicht zugelassen für den Einsatz

- in explosionsgefährdeten Umgebungen (EX-Zone)

#### Dokumentation

Handbuch zugänglich machen für alle Mitarbeiter in

- Projektierung
- Installation
- Inbetriebnahme
- Betrieb



#### **VORSICHT!**

**Vor Inbetriebnahme und Betrieb der in diesem Handbuch beschriebenen Komponenten unbedingt beachten:**

- Änderungen am Automatisierungssystem nur im spannungslosen Zustand vornehmen!
- Anschluss und Änderung nur durch ausgebildetes Elektro-Fachpersonal
- Nationale Vorschriften und Richtlinien im jeweiligen Verwenderland beachten und einhalten (Installation, Schutzmaßnahmen, EMV ...)

#### Entsorgung

**Zur Entsorgung des Geräts nationale Vorschriften beachten!**

## 2 Grundlagen und Montage

### 2.1 Sicherheitshinweis für den Benutzer

#### Handhabung elektrostatisch gefährdeter Baugruppen

VIPA-Baugruppen sind mit hochintegrierten Bauelementen in MOS-Technik bestückt. Diese Bauelemente sind hoch empfindlich gegenüber Überspannungen, die z.B. bei elektrostatischer Entladung entstehen. Zur Kennzeichnung dieser gefährdeten Baugruppen wird nachfolgendes Symbol verwendet:



Das Symbol befindet sich auf Baugruppen, Baugruppenträgern oder auf Verpackungen und weist so auf elektrostatisch gefährdete Baugruppen hin. Elektrostatisch gefährdete Baugruppen können durch Energien und Spannungen zerstört werden, die weit unterhalb der Wahrnehmungsgrenze des Menschen liegen. Hantiert eine Person, die nicht elektrisch entladen ist, mit elektrostatisch gefährdeten Baugruppen, können Spannungen auftreten und zur Beschädigung von Bauelementen führen und so die Funktionsweise der Baugruppen beeinträchtigen oder die Baugruppe unbrauchbar machen. Auf diese Weise beschädigte Baugruppen werden in den wenigsten Fällen sofort als fehlerhaft erkannt. Der Fehler kann sich erst nach längerem Betrieb einstellen. Durch statische Entladung beschädigte Bauelemente können bei Temperaturänderungen, Erschütterungen oder Lastwechseln zeitweilige Fehler zeigen. Nur durch konsequente Anwendung von Schutzmaßnahmen und verantwortungsbewusste Beachtung der Handlungsregeln lassen sich Funktionsstörungen und Ausfälle an elektrostatisch gefährdeten Baugruppen wirksam vermeiden.

#### Versenden von Baugruppen

Verwenden Sie für den Versand immer die Originalverpackung.

#### Messen und Ändern von elektrostatisch gefährdeten Baugruppen

Bei Messungen an elektrostatisch gefährdeten Baugruppen sind folgende Dinge zu beachten:

- Potenzialfreie Messgeräte sind kurzzeitig zu entladen.
- Verwendete Messgeräte sind zu erden.

Bei Änderungen an elektrostatisch gefährdeten Baugruppen ist darauf zu achten, dass ein geerdeter Lötkolben verwendet wird.



#### **VORSICHT!**

Bei Arbeiten mit und an elektrostatisch gefährdeten Baugruppen ist auf ausreichende Erdung des Menschen und der Arbeitsmittel zu achten.

## 2.2 Systemvorstellung

### 2.2.1 Übersicht

Das System SLIO ist ein modular aufgebautes Automatisierungssystem für die Montage auf einer 35mm Tragschiene. Mittels der Peripherie-Module in 2-, 4- und 8-Kanalausführung können Sie dieses System passgenau an Ihre Automatisierungsaufgaben adaptieren. Der Verdrahtungsaufwand ist gering gehalten, da die DC 24V Leistungsversorgung im Rückwandbus integriert ist und defekte Elektronik-Module bei stehender Verdrahtung getauscht werden können. Durch Einsatz der farblich abgesetzten Power-Module können Sie innerhalb des Systems weitere Potenzialbereiche für die DC 24V Leistungsversorgung definieren, bzw. die Elektronikversorgung um 2A erweitern.

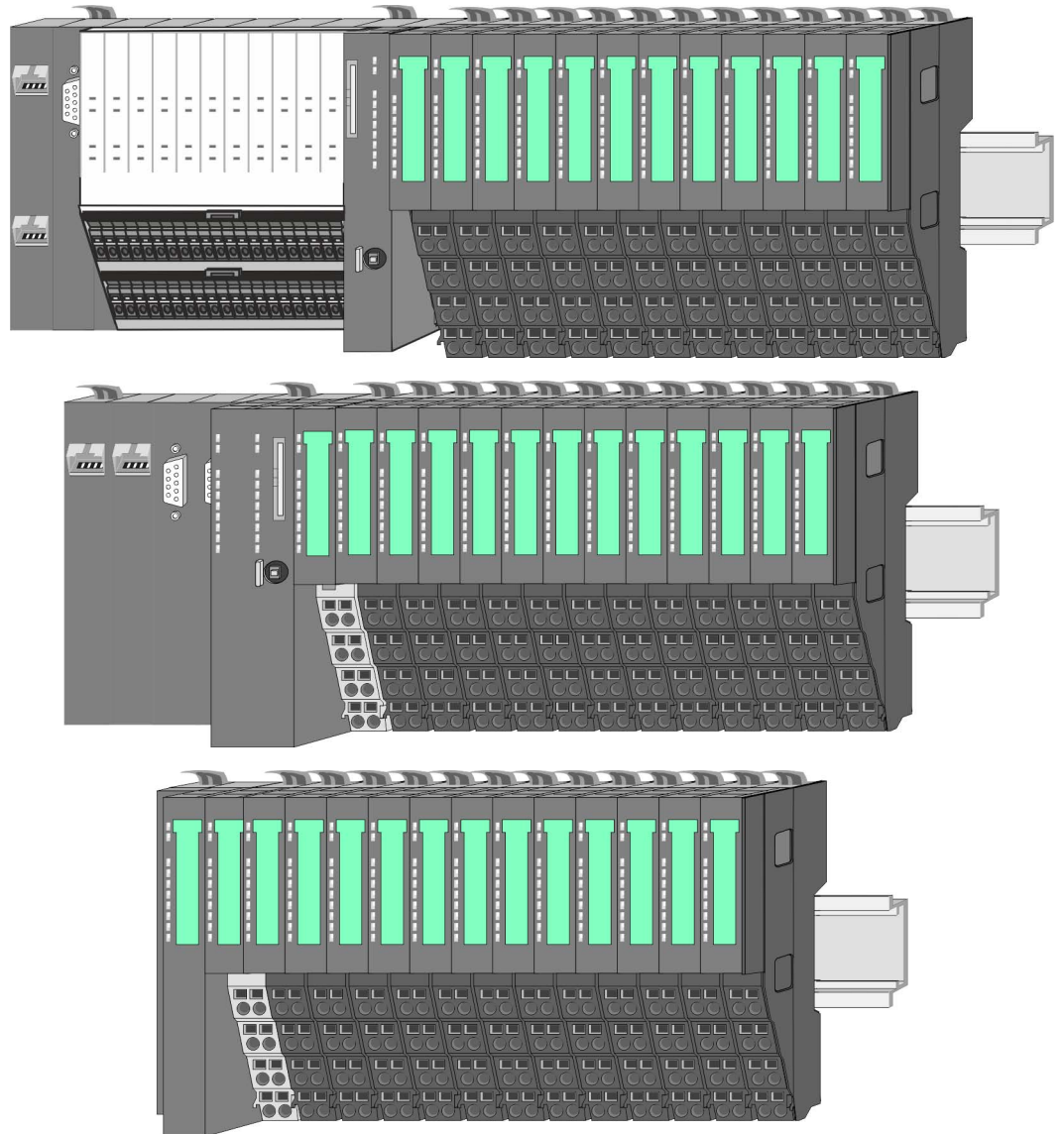

## 2.2.2 Komponenten

- CPU (Kopf-Modul)
- Bus-Koppler (Kopf-Modul)
- Zeilenanschlüsse
- Peripherie-Module
- Zubehör



### VORSICHT!

Beim Einsatz dürfen nur Module von VIPA kombiniert werden. Ein Mischbetrieb mit Modulen von Fremdherstellern ist nicht zulässig!

### CPU 01xC



Bei der CPU 01xC sind CPU-Elektronik, Ein-/Ausgabe-Komponenten und Spannungsversorgung in ein Gehäuse integriert. Zusätzlich können am Rückwandbus bis zu 64 Peripherie-Module aus dem System SLIO angebunden werden. Als Kopf-Modul werden über die integrierte Spannungsversorgung sowohl die CPU-Elektronik, die Ein-/Ausgabe-Komponenten als auch die Elektronik der über den Rückwandbus angebunden Peripherie-Module versorgt. Zum Anschluss der Spannungsversorgung, der Ein-/Ausgabe-Komponenten und zur DC 24V Leistungsversorgung der über Rückwandbus angebunden Peripherie-Module besitzt die CPU abnehmbare Steckverbinder. Durch Montage von bis zu 64 Peripherie-Modulen am Rückwandbus der CPU werden diese elektrisch verbunden, d.h. sie sind am Rückwandbus eingebunden, die Elektronik-Module werden versorgt und jedes Peripherie-Modul ist an die DC 24V Leistungsversorgung angeschlossen.

### CPU 01x



Bei der CPU 01x sind CPU-Elektronik und Power-Modul in ein Gehäuse integriert. Als Kopf-Modul werden über das integrierte Power-Modul zur Spannungsversorgung sowohl die CPU-Elektronik als auch die Elektronik der angebunden Peripherie-Module versorgt. Die DC 24V Leistungsversorgung für die angebunden Peripherie-Module erfolgt über einen weiteren Anschluss am Power-Modul. Durch Montage von bis zu 64 Peripherie-Modulen an der CPU werden diese elektrisch verbunden, d.h. sie sind am Rückwandbus eingebunden, die Elektronik-Module werden versorgt und jedes Peripherie-Modul ist an die DC 24V Leistungsversorgung angeschlossen.



### VORSICHT!

CPU-Teil und Power-Modul der CPU dürfen nicht voneinander getrennt werden!

Hier dürfen Sie lediglich das Elektronik-Modul tauschen!

## Bus-Koppler

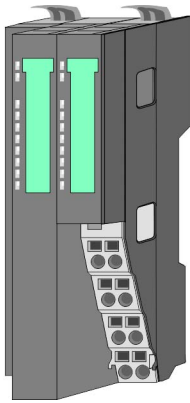

Beim Bus-Koppler sind Bus-Interface und Power-Modul in ein Gehäuse integriert. Das Bus-Interface bietet Anschluss an ein übergeordnetes Bus-System. Als Kopf-Modul werden über das integrierte Power-Modul zur Spannungsversorgung sowohl das Bus-Interface als auch die Elektronik der angebenen Peripherie-Module versorgt. Die DC 24V Leistungsversorgung für die angebenen Peripherie-Module erfolgt über einen weiteren Anschluss am Power-Modul. Durch Montage von bis zu 64 Peripherie-Modulen am Bus-Koppler werden diese elektrisch verbunden, d.h. sie sind am Rückwandbus eingebunden, die Elektronik-Module werden versorgt und jedes Peripherie-Modul ist an die DC 24V Leistungsversorgung angeschlossen.



### VORSICHT!

Bus-Interface und Power-Modul des Bus-Kopplers dürfen nicht voneinander getrennt werden!

Hier dürfen Sie lediglich das Elektronik-Modul tauschen!

## Zeilenanschlutung

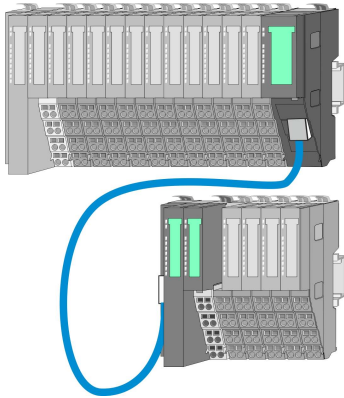

Im System SLIO haben Sie die Möglichkeit bis zu 64 Module in einer Zeile zu stecken. Mit dem Einsatz der Zeilenanschlutung können Sie diese Zeile in mehrere Zeilen aufteilen. Hierbei ist am jeweiligen Zeilenende ein Zeilenanschlutung-Master-Modul zu setzen und die nachfolgende Zeile muss mit einem Zeilenanschlutung-Slave-Modul beginnen. Master und Slave sind über ein spezielles Verbindungskabel miteinander zu verbinden. Auf diese Weise können Sie eine Zeile auf bis zu 5 Zeilen aufteilen. Je Zeilenanschlutung vermindert sich die maximal Anzahl steckbarer Module am System SLIO Bus um 1. Für die Verwendung der Zeilenanschlutung ist keine gesonderte Projektierung erforderlich.

## Peripherie-Module

Jedes Peripherie-Modul besteht aus einem *Terminal-Modul* und einem *Elektronik-Modul*.

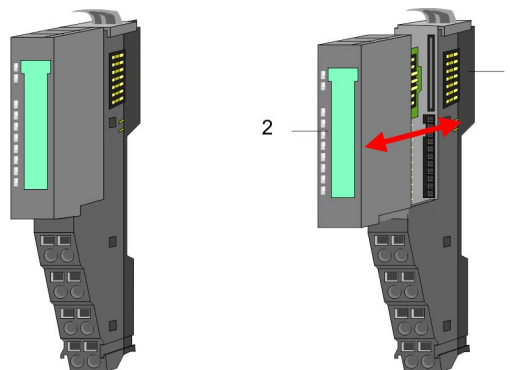

- 1 Terminal-Modul
- 2 Elektronik-Modul

**Terminal-Modul**

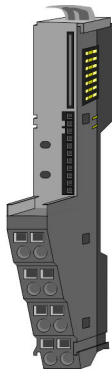

Das *Terminal-Modul* bietet die Aufnahme für das Elektronik-Modul, beinhaltet den Rückwandbus mit Spannungsversorgung für die Elektronik, die Anbindung an die DC 24V Leistungsversorgung und den treppenförmigen Klemmblock für die Verdrahtung. Zusätzlich besitzt das Terminal-Modul ein Verriegelungssystem zur Fixierung auf einer Tragschiene. Mittels dieser Verriegelung können Sie Ihr SLIO-System außerhalb Ihres Schaltschranks aufbauen und später als Gesamtsystem im Schaltschrank montieren.

**Elektronik-Modul**

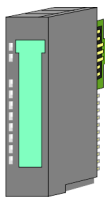

Über das *Elektronik-Modul*, welches durch einen sicheren Schiebemechanismus mit dem Terminal-Modul verbunden ist, wird die Funktionalität eines SLIO-Peripherie-Moduls definiert. Im Fehlerfall können Sie das defekte Elektronik-Modul gegen ein funktionsfähiges Modul tauschen. Hierbei bleibt die Verdrahtung bestehen. Auf der Frontseite befinden sich LEDs zur Statusanzeige. Für die einfache Verdrahtung finden Sie bei jedem Elektronik-Modul auf der Front und an der Seite entsprechende Anschlussbilder.

**2.2.3 Zubehör**

**Schirmschienen-Träger**

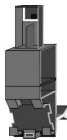

Der Schirmschienen-Träger (Best.-Nr.: 000-0AB00) dient zur Aufnahme von Schirmschienen (10mm x 3mm) für den Anschluss von Kabelschirmen. Schirmschienen-Träger, Schirmschiene und Kabelschirmbefestigungen sind nicht im Lieferumfang enthalten, sondern ausschließlich als Zubehör erhältlich. Der Schirmschienen-Träger wird unterhalb des Klemmblocks in das Terminal-Modul gesteckt. Bei flacher Tragschiene können Sie zur Adaption die Abstandshalter am Schirmschienen-Träger abbrechen.

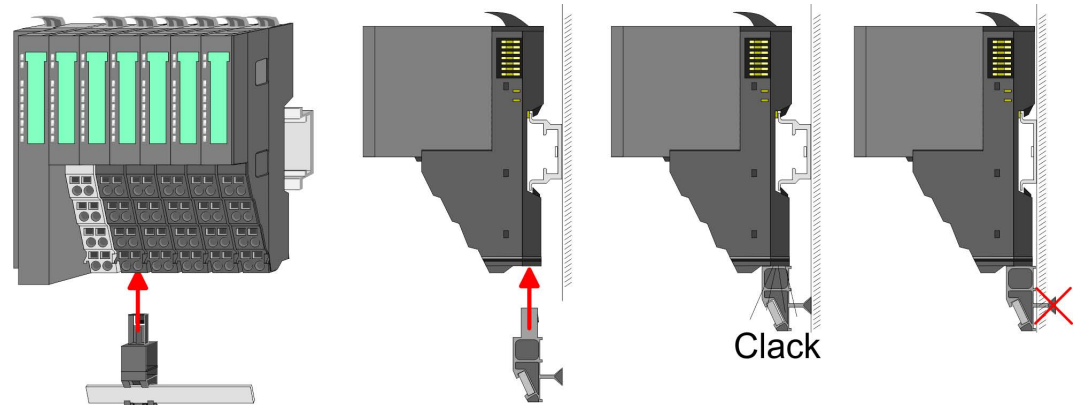

## Bus-Blende

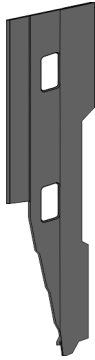

Bei jedem Kopf-Modul gehört zum Schutz der Bus-Kontakte eine Bus-Blende zum Lieferumfang. Vor der Montage von System SLIO-Modulen ist die Bus-Blende am Kopf-Modul zu entfernen. Zum Schutz der Bus-Kontakte müssen Sie die Bus-Blende immer am äußersten Modul montieren. Die Bus-Blende hat die Best.-Nr. 000-0AA00.

## Kodier-Stecker



Sie haben die Möglichkeit die Zuordnung von Terminal- und Elektronik-Modul zu fixieren. Hierbei kommen Kodier-Stecker (Best-Nr.: 000-0AC00) von VIPA zum Einsatz. Die Kodier-Stecker bestehen aus einem Kodierstift-Stift und einer Kodier-Buchse, wobei durch Zusammenfügen von Elektronik- und Terminal-Modul der Kodier-Stift am Terminal-Modul und die Kodier-Buchse im Elektronik-Modul verbleiben. Dies gewährleistet, dass nach Austausch des Elektronik-Moduls nur wieder ein Elektronik-Modul mit der gleichen Kodierung gesteckt werden kann.

## 2.2.4 Hardware-Ausgabestand

### Hardware-Ausgabestand auf der Front

- Auf jedem System SLIO Modul ist der Hardware-Ausgabestand aufgedruckt.
- Da sich ein System SLIO Modul aus Terminal- und Elektronik-Modul zusammensetzt, finden Sie auf diesen jeweils einen Hardware-Ausgabestand aufgedruckt.
- Maßgebend für den Hardware-Ausgabestand eines System SLIO Moduls ist der Hardware-Ausgabestand des Elektronik-Moduls. Dieser befindet sich immer unter dem Beschriftungsstreifen des entsprechenden Elektronik-Moduls.
- Bei Modulen ohne Beschriftungsstreifen, wie z.B. bei CPUs, ist der Hardware-Ausgabestand auf die Front aufgedruckt.

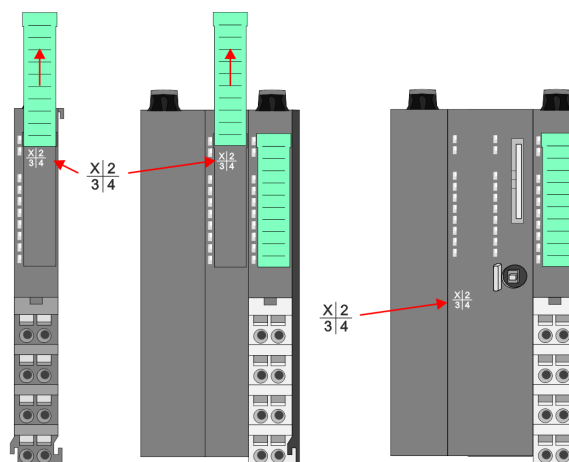

Das Beispiel hier zeigt den Hardware-Ausgabestand 1. Die 1 ist mit "X" gekennzeichnet.

### Hardware-Ausgabestand über Webserver

Bei den CPUs und bei manchen Bus-Kopplern können Sie den Hardware-Ausgabestand "HW Revision" über den integrierten Webserver ausgeben.

### 2.3 Abmessungen

#### Maße CPU 01xC

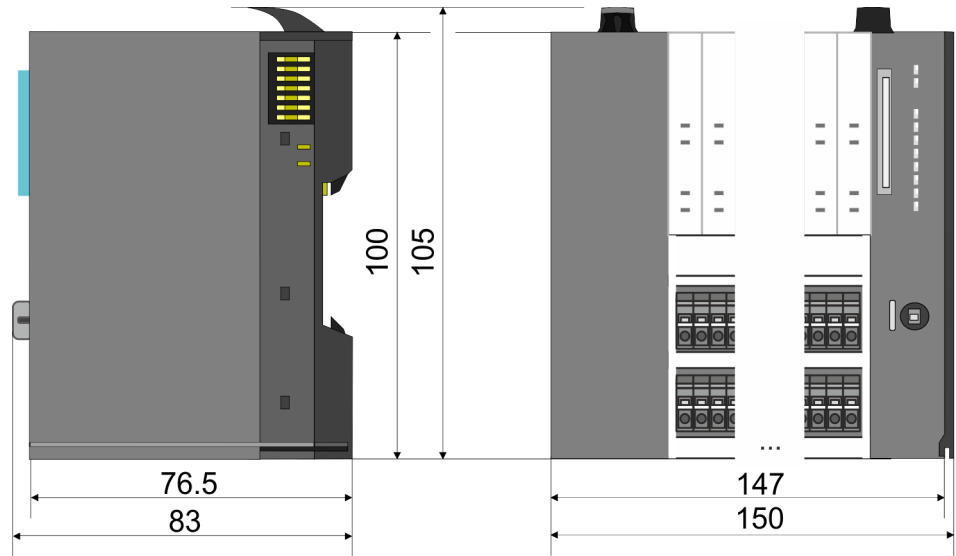

#### Maße CPU 01x

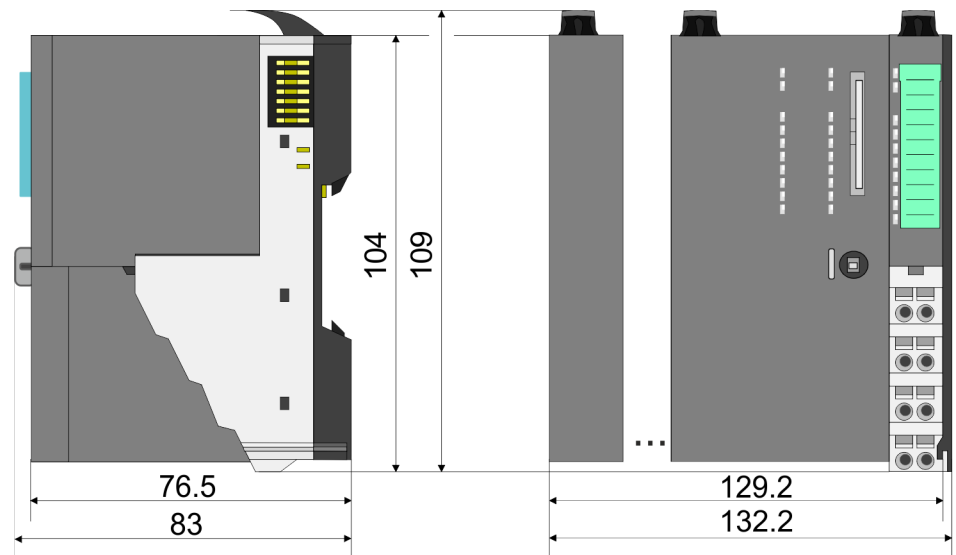

#### Maße Bus-Koppler und Zeilenanschlus Slave

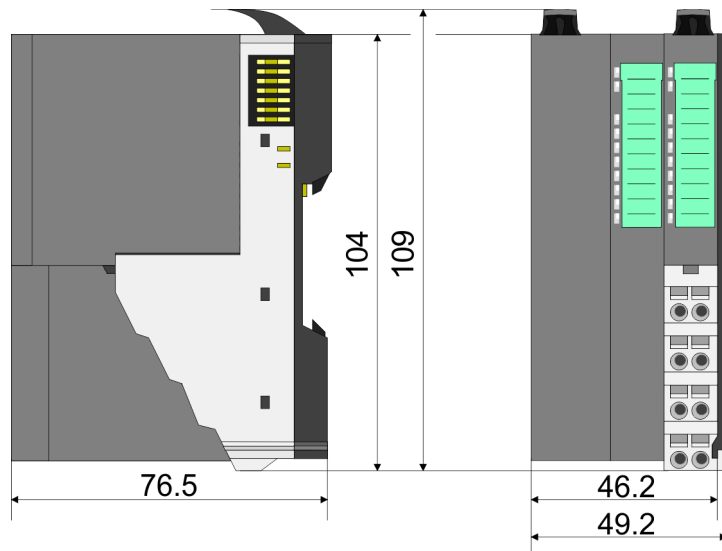



**Maße Zeilenanschlus-  
Master**

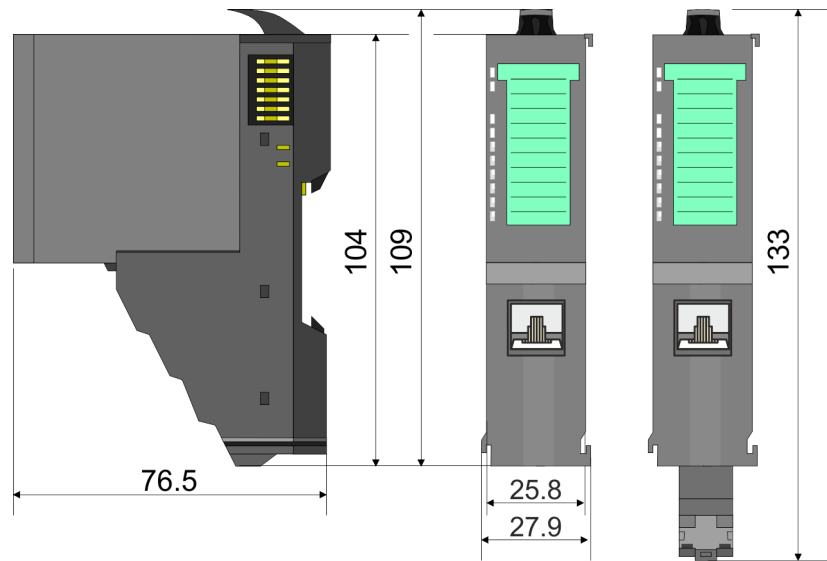

**Maße Peripherie-Modul**

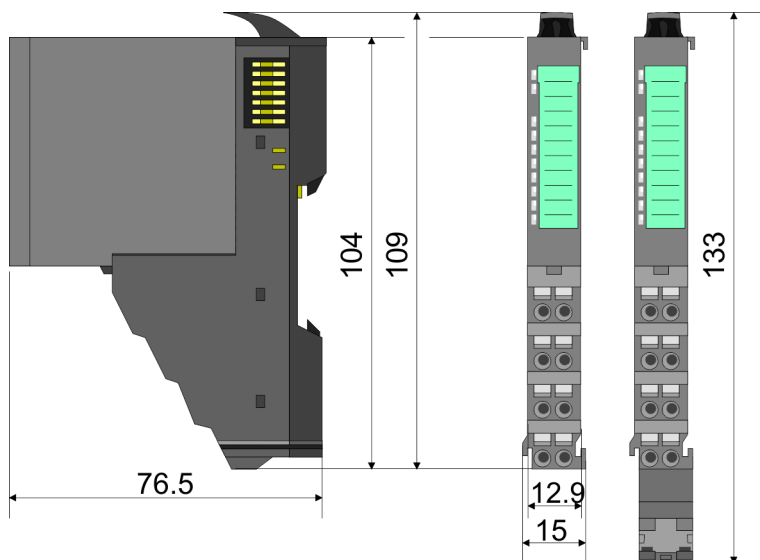

**Maße Elektronik-Modul**

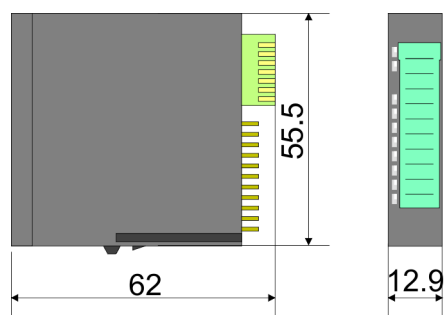

Maße in mm

## 2.4 Montage Peripherie-Module



### Voraussetzungen für den UL-konformen Betrieb

- Verwenden Sie für die Spannungsversorgung ausschließlich SELV/PELV-Netzteile.
- Das System SLIO darf nur in einem Gehäuse gemäß IEC61010-1 9.3.2 c) eingebaut und betrieben werden.

Das Modul besitzt einen Verriegelungshebel an der Oberseite. Zur Montage und Demontage ist dieser Hebel nach oben zu drücken, bis er einrastet. Stecken Sie das zu montierende Modul an das zuvor gesteckte Modul und schieben Sie das Modul, geführt durch die Führungsleisten an der Ober- und Unterseite, auf die Tragschiene. Durch Klappen des Verriegelungshebels nach unten wird das Modul auf der Tragschiene fixiert. Sie können entweder die Module einzeln auf der Tragschiene montieren oder als Block. Hierbei ist zu beachten, dass jeder Verriegelungshebel geöffnet ist. Die einzelnen Module werden direkt auf eine Tragschiene montiert. Über die Verbindung mit dem Rückwandbus werden Elektronik- und Leistungsversorgung angebinden. Sie können bis zu 64 Module stecken. Bitte beachten Sie hierbei, dass der Summenstrom der Elektronikversorgung den Maximalwert von 3A nicht überschreitet. Durch Einsatz des Power-Moduls 007-1AB10 können Sie den Strom für die Elektronikversorgung entsprechend erweitern.

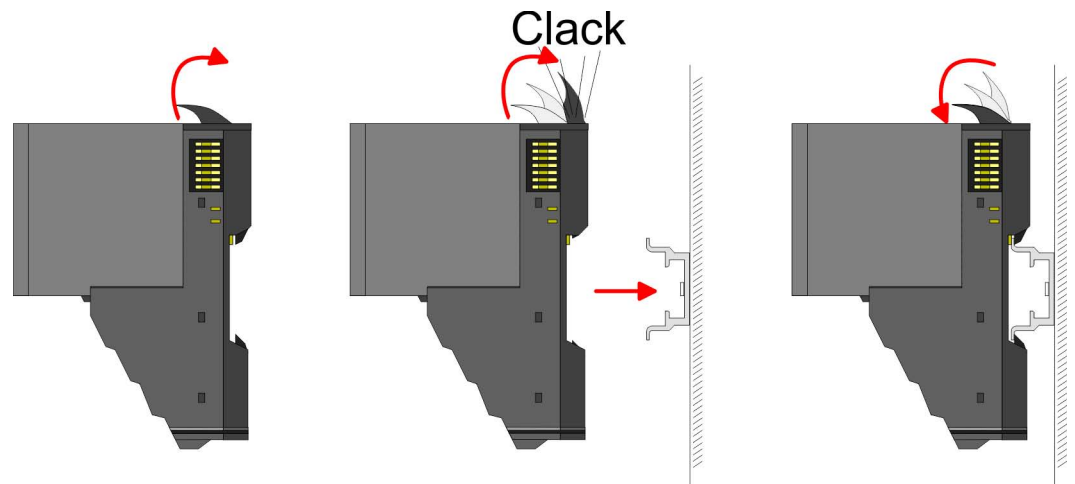

### Terminal- und Elektronik-Modul

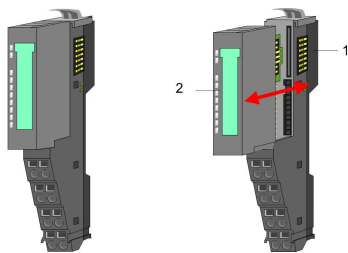

Jedes Peripherie-Modul besteht aus einem *Terminal-Modul* und einem *Elektronik-Modul*.

- 1 Terminal-Modul
- 2 Elektronik-Modul

Zum Austausch eines Elektronik-Moduls können Sie das Elektronik-Modul, nach Betätigung der Entriegelung an der Unterseite, nach vorne abziehen. Für die Montage schieben Sie das Elektronik-Modul in die Führungsschiene, bis dieses an der Unterseite hörbar am Terminal-Modul einrastet.

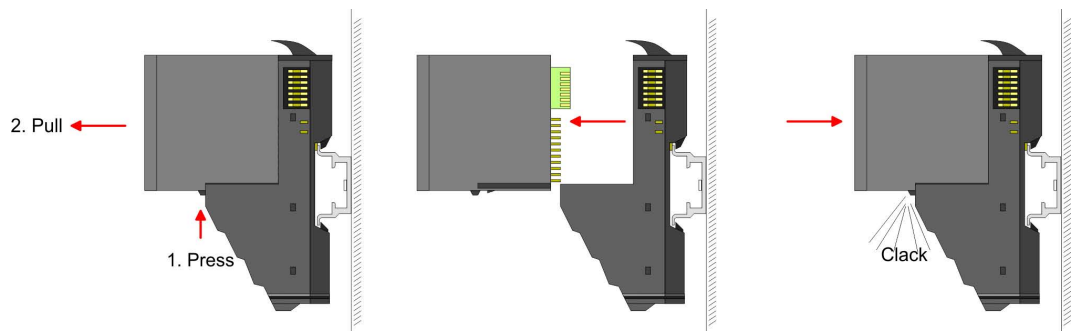

## Kodierung



Sie haben die Möglichkeit die Zuordnung von Terminal- und Elektronik-Modul zu fixieren. Hierbei kommen Kodier-Stecker (Best-Nr.: 000-0AC00) von VIPA zum Einsatz. Die Kodier-Stecker bestehen aus einem Kodierstift-Stift und einer Kodier-Buchse, wobei durch Zusammenfügen von Elektronik- und Terminal-Modul der Kodier-Stift am Terminal-Modul und die Kodier-Buchse im Elektronik-Modul verbleiben. Dies gewährleistet, dass nach Austausch des Elektronik-Moduls nur wieder ein Elektronik-Modul mit der gleichen Kodierung gesteckt werden kann.

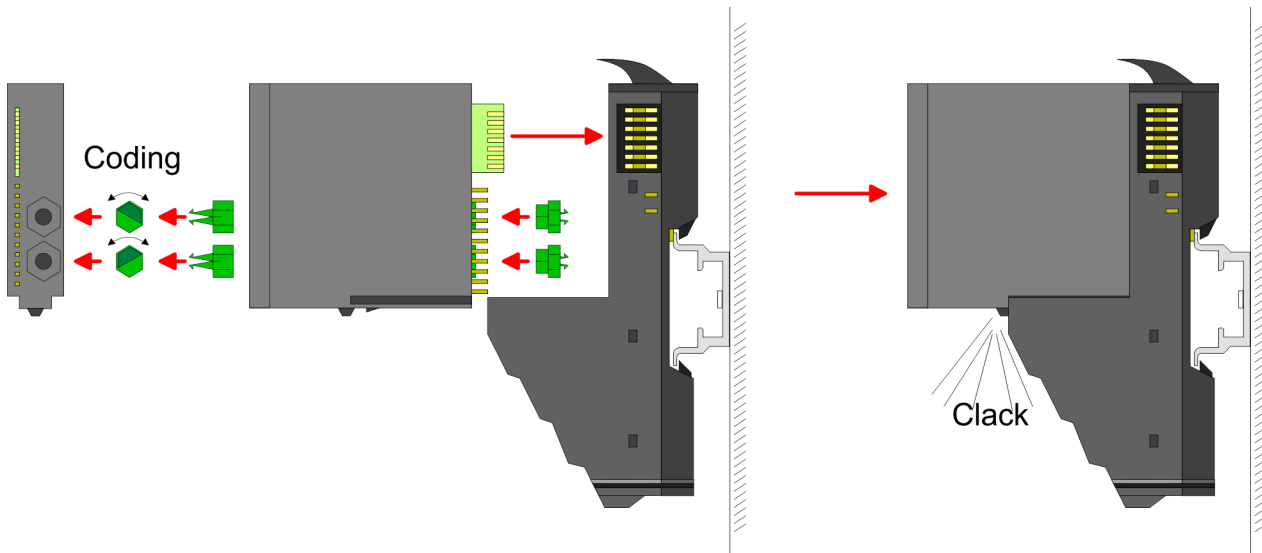

Jedes Elektronik-Modul besitzt an der Rückseite 2 Kodier-Aufnehmer für Kodier-Buchsen. Durch ihre Ausprägung sind 6 unterschiedliche Positionen pro Kodier-Buchse steckbar. Somit haben sie bei Verwendung beider Kodier-Aufnehmer 36 Kombinationsmöglichkeiten für die Kodierung.

1. ➤ Stecken Sie gemäß Ihrer Kodierung 2 Kodier-Buchsen in die Aufnehmer am Elektronik-Modul, bis diese einrasten.
2. ➤ Stecken Sie nun den entsprechenden Kodier-Stift in die Kodier-Buchse.
3. ➤ Zur Fixierung der Kodierung führen Sie Elektronik- und Terminal-Modul zusammen, bis diese hörbar einrasten.



### VORSICHT!

Bitte beachten Sie, dass bei Austausch eines bereits kodierten Elektronik-Moduls dieses immer durch ein Elektronik-Modul mit gleicher Kodierung ersetzt wird.

Auch bei vorhandener Kodierung am Terminal-Modul können Sie ein Elektronik-Modul ohne Kodierung stecken. Die Verantwortung bei der Verwendung von Kodierstiften liegt beim Anwender. VIPA übernimmt keinerlei Haftung für falsch gesteckte Elektronik-Module oder für Schäden, welche aufgrund fehlerhafter Kodierung entstehen!

Montage Peripherie-Modul

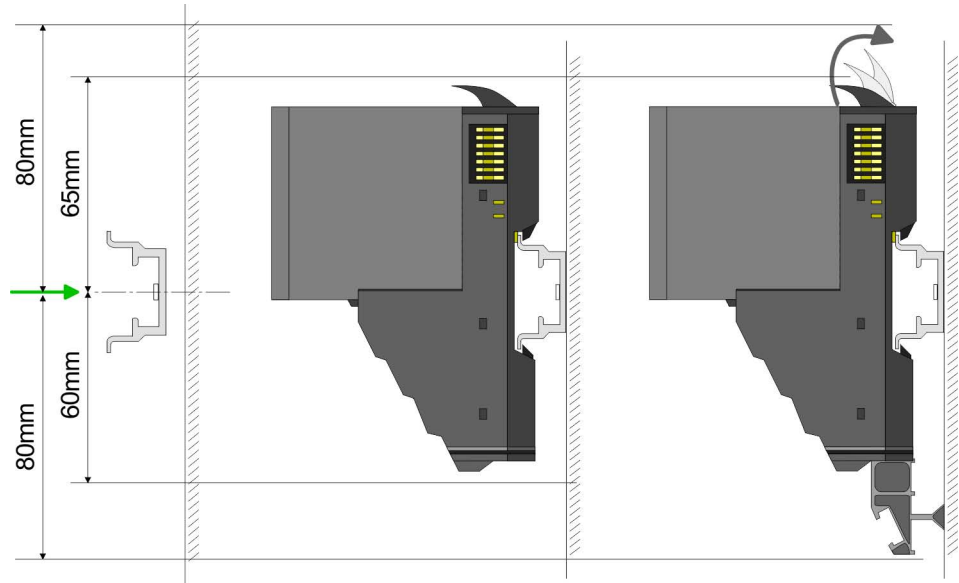

1. ➤ Montieren Sie die Tragschiene! Bitte beachten Sie, dass Sie von der Mitte der Tragschiene nach oben einen Montageabstand von mindestens 80mm und nach unten von 60mm bzw. 80mm bei Verwendung von Schirmschienen-Trägern einhalten.
2. ➤ Montieren Sie Ihr Kopfmodul wie z.B. CPU oder Feldbus-Koppler.
3. ➤ Entfernen Sie vor der Montage der Peripherie-Module die Bus-Blende auf der rechten Seite des Kopf-Moduls, indem Sie diese nach vorn abziehen. Bewahren Sie die Blende für spätere Montage auf.

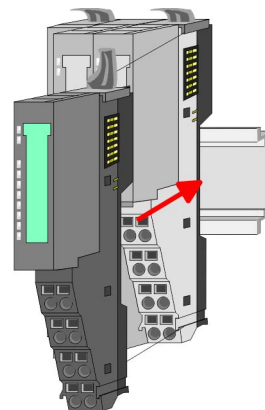
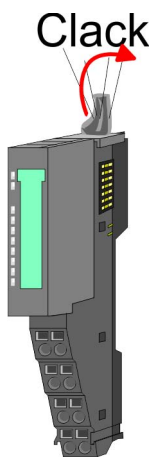

4. ➤ Klappen Sie zur Montage den Verriegelungshebel des Peripherie-Moduls nach oben, bis dieser einrastet.
5. ➤ Stecken Sie das zu montierende Modul an das zuvor gesteckte Modul und schieben Sie das Modul, geführt durch die Führungsleisten an der Ober- und Unterseite, auf die Tragschiene.

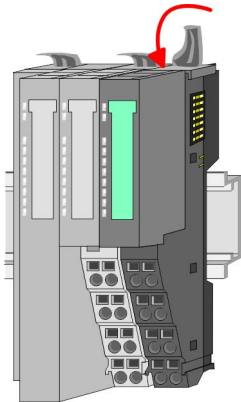

6. → Klappen Sie den Verriegelungshebel des Peripherie-Moduls wieder nach unten.

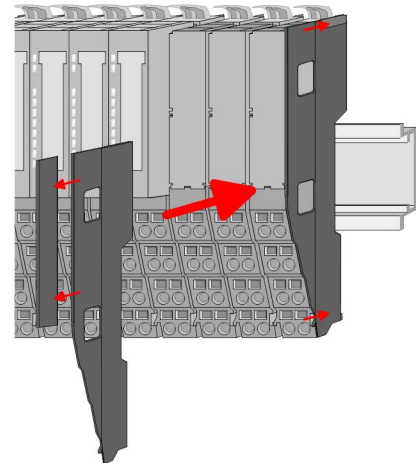
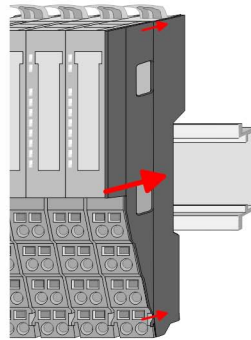

7. → Nachdem Sie Ihr Gesamt-System montiert haben, müssen Sie zum Schutz der Bus-Kontakte die Bus-Blende am äußersten Modul wieder stecken. Handelt es sich bei dem äußersten Modul um ein Klemmen-Modul, so ist zur Adaption der obere Teil der Bus-Blende abzubrechen.

## 2.5 Verdrahtung Peripherie-Module

### Terminal-Modul Anschlussklemmen



#### VORSICHT!

#### Keine gefährliche Spannungen anschließen!

Sofern dies nicht ausdrücklich bei der entsprechenden Modulbeschreibung vermerkt ist, dürfen Sie an dem entsprechenden Terminal-Modul keine gefährlichen Spannungen anschließen!

Bei der Verdrahtung von Terminal-Modulen kommen Anschlussklemmen mit Federklemmtechnik zum Einsatz. Die Verdrahtung mit Federklemmtechnik ermöglicht einen schnellen und einfachen Anschluss Ihrer Signal- und Versorgungsleitungen. Im Gegensatz zur Schraubverbindung ist diese Verbindungsart erschütterungssicher.

### Daten

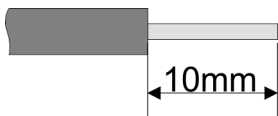

$U_{\max}$	240V AC / 30V DC
$I_{\max}$	10A
Querschnitt	0,08 ... 1,5mm <sup>2</sup> (AWG 28 ... 16)
Abisolierlänge	10mm

**Verdrahtung Vorgehensweise**

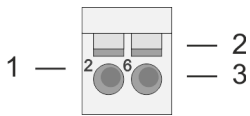

- 1 Pin-Nr. am Steckverbinder
- 2 Entriegelung für Schraubendreher
- 3 Anschlussöffnung für Draht

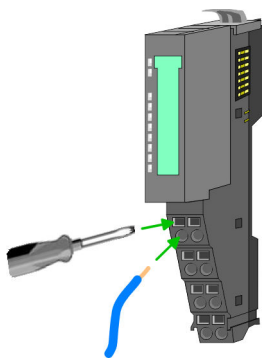
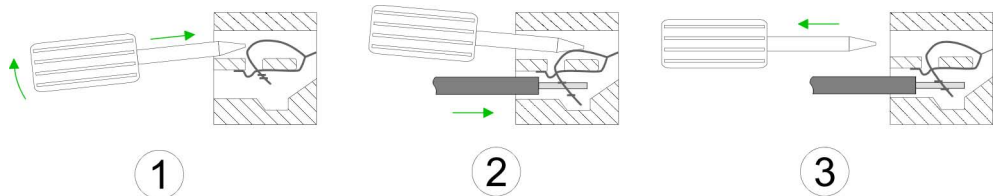

- 1. Zum Verdrahten stecken Sie, wie in der Abbildung gezeigt, einen passenden Schraubendreher leicht schräg in die rechteckige Öffnung. Zum Öffnen der Kontaktfeder müssen Sie den Schraubendreher in die entgegengesetzte Richtung drücken und halten.
- 2. Führen Sie durch die runde Öffnung Ihren abisolierten Draht ein. Sie können Drähte mit einem Querschnitt von 0,08mm<sup>2</sup> bis 1,5mm<sup>2</sup> anschließen.
- 3. Durch Entfernen des Schraubendrehers wird der Draht über einen Federkontakt sicher mit der Anschlussklemme verbunden.

**Schirm auflegen**

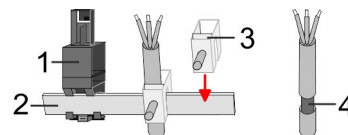

- 1 Schirmschienen-Träger
- 2 Schirmschiene (10mm x 3mm)
- 3 Schirmanschlussklemme
- 4 Kabelschirm

Zur Schirmauflage ist die Montage von Schirmschienen-Trägern erforderlich. Der Schirmschienen-Träger (als Zubehör erhältlich) dient zur Aufnahme der Schirmschiene für den Anschluss von Kabelschirmen.

- 1. Jedes System SLIO-Modul besitzt an der Unterseite Aufnehmer für Schirmschienen-Träger. Stecken Sie Ihre Schirmschienen-Träger, bis diese am Modul einrasten. Bei flacher Tragschiene können Sie zur Adaption den Abstandshalter am Schirmschienen-Träger abbrechen.
- 2. Legen Sie Ihre Schirmschiene in den Schirmschienen-Träger ein.

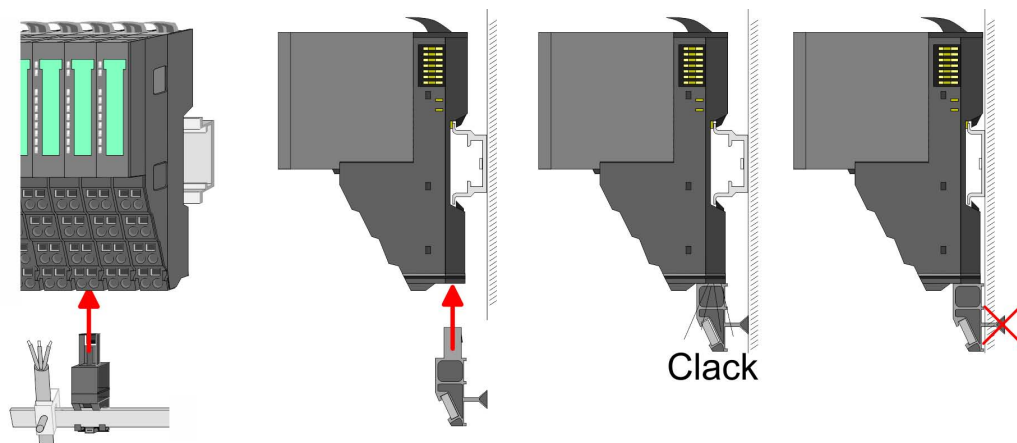

3. Legen Sie ihre Kabel mit dem entsprechend abisolierten Kabelschirm auf und verbinden Sie diese über die Schirmanschlussklemme mit der Schirmschiene.

## 2.6 Verdrahtung Power-Module

### Terminal-Modul Anschlussklemmen

Power-Module sind entweder im Kopf-Modul integriert oder können zwischen die Peripherie-Module gesteckt werden. Bei der Verdrahtung von Power-Modulen kommen Anschlussklemmen mit Federklemmtechnik zum Einsatz. Die Verdrahtung mit Federklemmtechnik ermöglicht einen schnellen und einfachen Anschluss Ihrer Signal- und Versorgungsleitungen. Im Gegensatz zur Schraubverbindung ist diese Verbindungsart erschütterungssicher.

### Daten

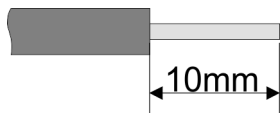

$U_{\max}$	30V DC
$I_{\max}$	10A
Querschnitt	0,08 ... 1,5mm <sup>2</sup> (AWG 28 ... 16)
Abisolierlänge	10mm

**Verdrahtung Vorgehensweise**

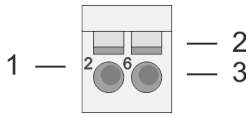

- 1 Pin-Nr. am Steckverbinder
- 2 Entriegelung für Schraubendreher
- 3 Anschlussöffnung für Draht

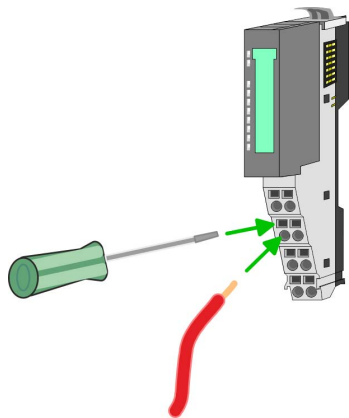
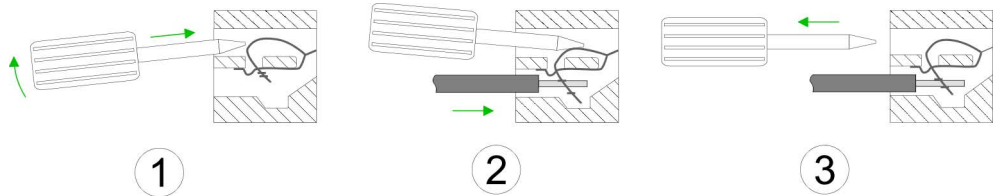

1. Zum Verdrahten stecken Sie, wie in der Abbildung gezeigt, einen passenden Schraubendreher leicht schräg in die rechteckige Öffnung. Zum Öffnen der Kontaktfeder müssen Sie den Schraubendreher in die entgegengesetzte Richtung drücken und halten.
2. Führen Sie durch die runde Öffnung Ihren abisolierten Draht ein. Sie können Drähte mit einem Querschnitt von 0,08mm<sup>2</sup> bis 1,5mm<sup>2</sup> anschließen.
3. Durch Entfernen des Schraubendrehers wird der Draht über einen Federkontakt sicher mit der Anschlussklemme verbunden.

**Standard-Verdrahtung**

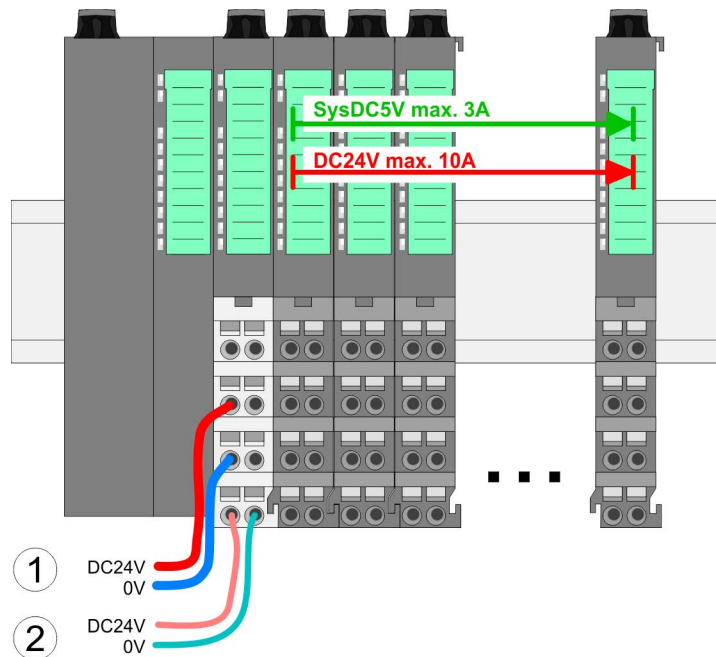

- (1) DC 24V für Leistungsversorgung I/O-Ebene (max. 10A)
- (2) DC 24V für Elektronikversorgung Bus-Koppler und I/O-Ebene

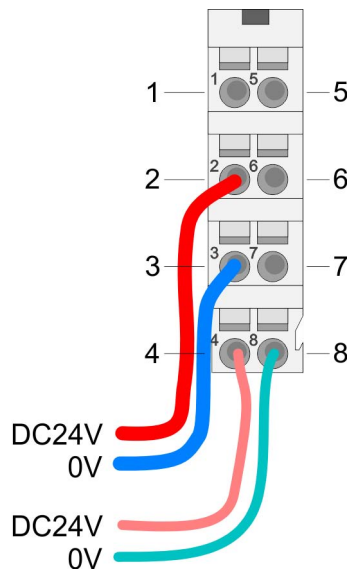

**PM - Power Modul**

Für Drähte mit einem Querschnitt von 0,08mm<sup>2</sup> bis 1,5mm<sup>2</sup>.

Pos.	Funktion	Typ	Beschreibung
1	---	---	nicht belegt
2	DC 24V	E	DC 24V für Leistungsversorgung
3	0V	E	GND für Leistungsversorgung
4	Sys DC 24V	E	DC 24V für Elektronikversorgung
5	---	---	nicht belegt
6	DC 24V	E	DC 24V für Leistungsversorgung
7	0V	E	GND für Leistungsversorgung
8	Sys 0V	E	GND für Elektronikversorgung

E: Eingang

**VORSICHT!**

Da die Leistungsversorgung keine interne Absicherung besitzt, ist diese extern mit einer Sicherung entsprechend dem Maximalstrom abzusichern, d.h. max. 10A mit einer 10A-Sicherung (flink) bzw. einem Leitungsschutzschalter 10A Charakteristik Z!



Die Elektronikversorgung ist intern gegen zu hohe Spannung durch eine Sicherung geschützt. Die Sicherung befindet sich innerhalb des Power-Moduls. Wenn die Sicherung ausgelöst hat, muss das Elektronik-Modul getauscht werden!

**Absicherung**

- Die Leistungsversorgung ist extern mit einer Sicherung entsprechend dem Maximalstrom abzusichern, d.h. max. 10A mit einer 10A-Sicherung (flink) bzw. einem Leitungsschutzschalter 10A Charakteristik Z.
- Es wird empfohlen die Elektronikversorgung für Kopf-Modul und I/O-Ebene extern mit einer 2A-Sicherung (flink) bzw. einem Leitungsschutzschalter 2A Charakteristik Z abzusichern.
- Die Elektronikversorgung für die I/O-Ebene des Power-Moduls 007-1AB10 sollte ebenfalls extern mit einer 1A-Sicherung (flink) bzw. einem Leitungsschutzschalter 1A Charakteristik Z abgesichert werden.

**Zustand der Elektronikversorgung über LEDs**

Nach PowerON des System SLIO leuchtet an jedem Modul die RUN- bzw. MF-LED, sofern der Summenstrom für die Elektronikversorgung 3A nicht übersteigt. Ist der Summenstrom größer als 3A, werden die LEDs nicht mehr angesteuert. Hier müssen Sie zwischen Ihre Peripherie-Module das Power-Modul mit der Best.-Nr. 007-1AB10 platzieren.

**Einsatz von Power-Modulen**

- Das Power-Modul mit der Best.-Nr. 007-1AB00 setzen Sie ein, wenn die 10A für die Leistungsversorgung nicht mehr ausreichen. Sie haben so auch die Möglichkeit, Potenzialgruppen zu bilden.
- Das Power-Modul mit der Best.-Nr. 007-1AB10 setzen Sie ein, wenn die 3A für die Elektronikversorgung am Rückwandbus nicht mehr ausreichen. Zusätzlich erhalten Sie eine neue Potenzialgruppe für die DC 24V Leistungsversorgung mit max. 4A.
- Durch Stecken des Power-Moduls 007-1AB10 können am nachfolgenden Rückwandbus Module gesteckt werden mit einem maximalen Summenstrom von 2A. Danach ist wieder ein Power-Modul zu stecken. Zur Sicherstellung der Spannungsversorgung dürfen die Power-Module beliebig gemischt eingesetzt werden.

**Power-Modul 007-1AB00**

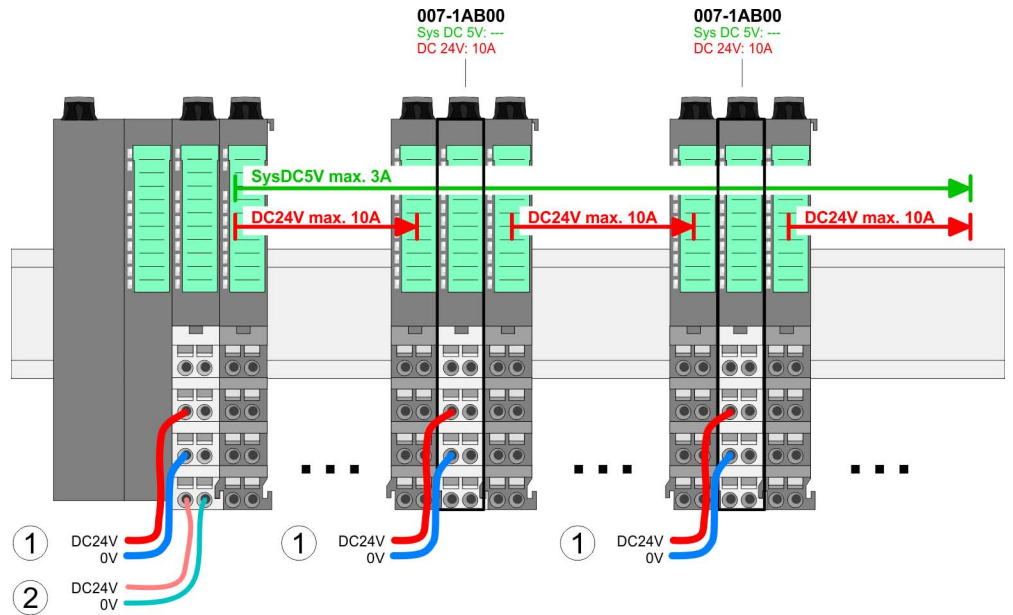

**Power-Modul 007-1AB10**

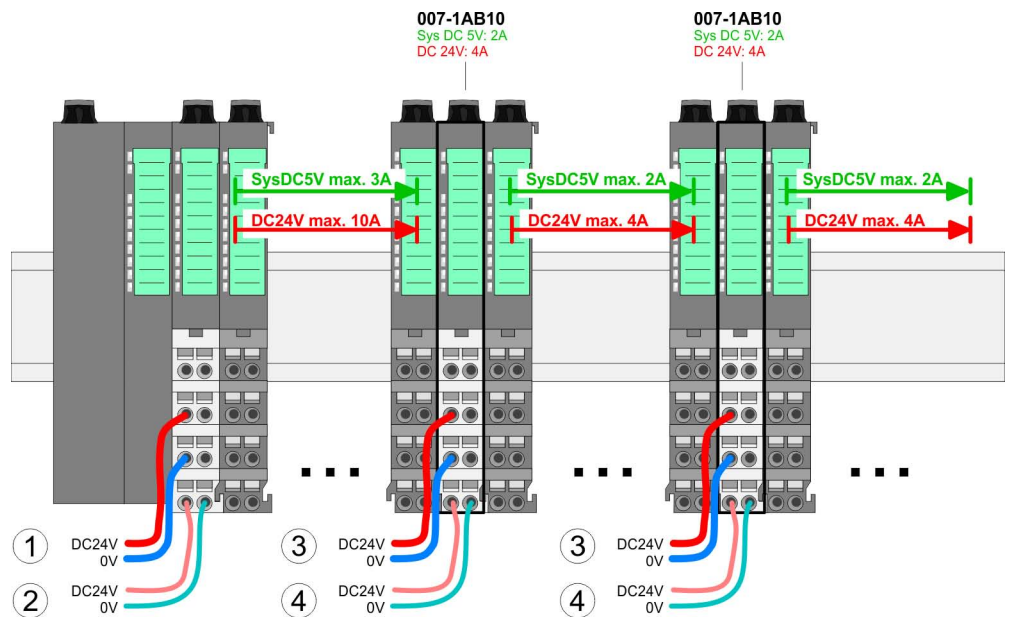

- (1) DC 24V für Leistungsversorgung I/O-Ebene (max. 10A)
- (2) DC 24V für Elektronikversorgung Bus-Koppler und I/O-Ebene
- (3) DC 24V für Leistungsversorgung I/O-Ebene (max. 4A)
- (4) DC 24V für Elektronikversorgung I/O-Ebene

**Schirm auflegen**

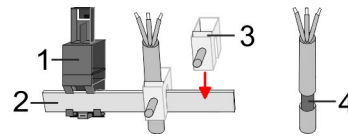

- 1 Schirmschienen-Träger
- 2 Schirmschiene (10mm x 3mm)
- 3 Schirmanschlussklemme
- 4 Kabelschirm

Zur Schirmauflage ist die Montage von Schirmschienen-Trägern erforderlich. Der Schirmschienen-Träger (als Zubehör erhältlich) dient zur Aufnahme der Schirmschiene für den Anschluss von Kabelschirmen.

- 1. ➤ Jedes System SLIO-Modul besitzt an der Unterseite Aufnehmer für Schirmschienen-Träger. Stecken Sie Ihre Schirmschienen-Träger, bis diese am Modul einrasten. Bei flacher Tragschiene können Sie zur Adaption den Abstandshalter am Schirmschienen-Träger abbrechen.
- 2. ➤ Legen Sie Ihre Schirmschiene in den Schirmschienen-Träger ein.

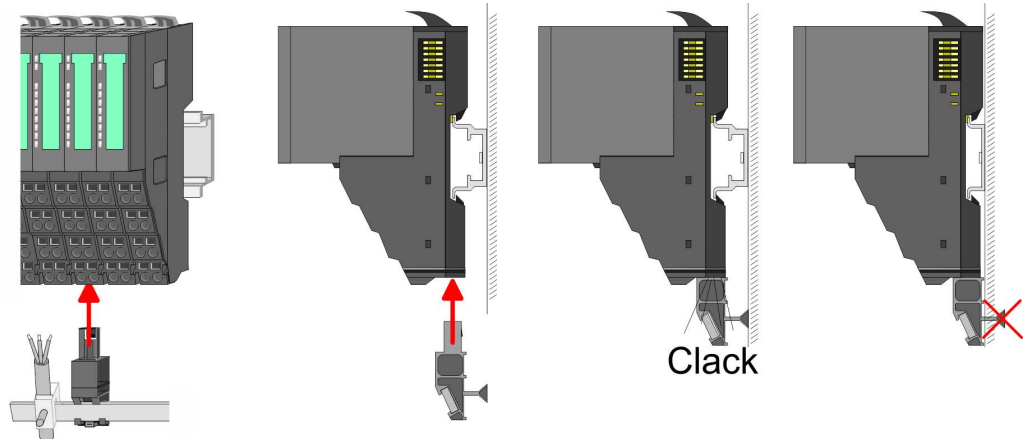

- 3. ➤ Legen Sie ihre Kabel mit dem entsprechend abisolierten Kabelschirm auf und verbinden Sie diese über die Schirmanschlussklemme mit der Schirmschiene.

**2.7 Demontage Peripherie-Module**

**Vorgehensweise**

**Austausch eines Elektronik-Moduls**

- 1. ➤ Machen Sie Ihr System stromlos.

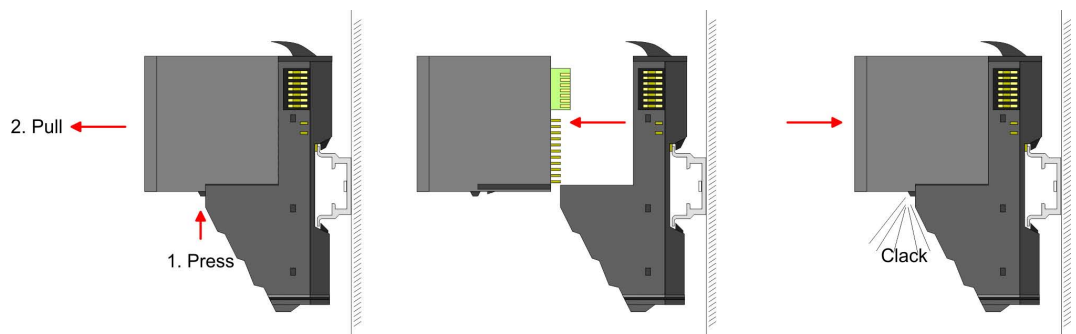

- 2. ➤ Zum Austausch eines Elektronik-Moduls können Sie das Elektronik-Modul, nach Betätigung der Entriegelung an der Unterseite, nach vorne abziehen.
- 3. ➤ Für die Montage schieben Sie das neue Elektronik-Modul in die Führungsschiene, bis dieses an der Unterseite am Terminal-Modul einrastet.
  - ⇒ Jetzt können Sie Ihr System wieder in Betrieb nehmen.

**Austausch eines Peripherie-Moduls**

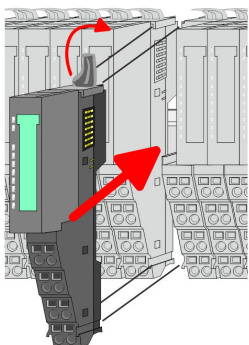
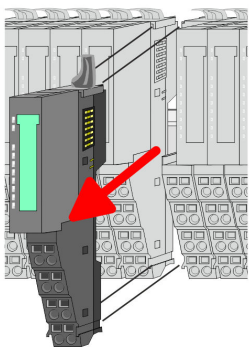
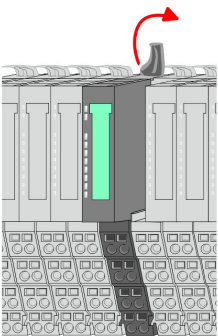
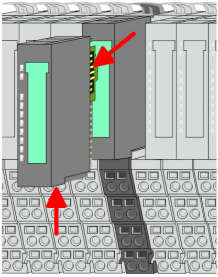

1. ➤ Machen Sie Ihr System stromlos.
2. ➤ Entfernen Sie falls vorhanden die Verdrahtung am Modul.
3. ➤

**i** *Bei der Demontage und beim Austausch eines (Kopf)-Moduls oder einer Modulgruppe müssen Sie aus montage-technischen Gründen immer das rechts daneben befindliche Elektronik-Modul entfernen! Nach der Montage kann es wieder gesteckt werden.*

Betätigen Sie die Entriegelung an der Unterseite des rechts daneben befindlichen Elektronik-Moduls und ziehen Sie dieses nach vorne ab.

4. ➤ Klappen Sie den Verriegelungshebel des zu tauschenden Moduls nach oben.

5. ➤ Ziehen Sie das Modul nach vorne ab.
6. ➤ Zur Montage klappen Sie den Verriegelungshebel des zu montierenden Moduls nach oben.

7. ➤ Stecken Sie das zu montierende Modul in die Lücke zwischen die beiden Module und schieben Sie das Modul, geführt durch die Führungsleisten auf beiden Seiten, auf die Tragschiene.
8. ➤ Klappen Sie den Verriegelungshebel wieder nach unten.

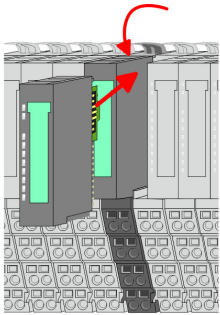

9. ➤ Stecken Sie wieder das zuvor entnommene Elektronik-Modul.
10. ➤ Verdrahten Sie Ihr Modul.  
⇒ Jetzt können Sie Ihr System wieder in Betrieb nehmen.

### Austausch einer Modulgruppe

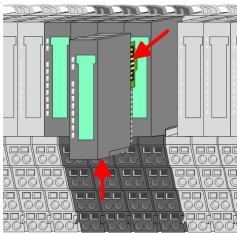

1. ➤ Machen Sie Ihr System stromlos.
2. ➤ Entfernen Sie falls vorhanden die Verdrahtung an der Modulgruppe.
3. ➤



*Bei der Demontage und beim Austausch eines (Kopf)-Moduls oder einer Modulgruppe müssen Sie aus montage-technischen Gründen immer das rechts daneben befindliche Elektronik-Modul entfernen! Nach der Montage kann es wieder gesteckt werden.*

Betätigen Sie die Entriegelung an der Unterseite des rechts neben der Modulgruppe befindlichen Elektronik-Moduls und ziehen Sie dieses nach vorne ab.

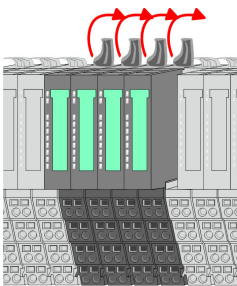

4. ➤ Klappen Sie alle Verriegelungshebel der zu tauschenden Modulgruppe nach oben.

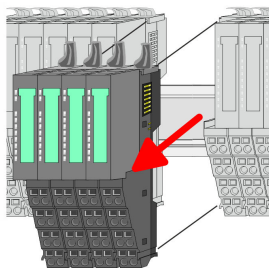

5. ➤ Ziehen Sie die Modulgruppe nach vorne ab.
6. ➤ Zur Montage klappen Sie alle Verriegelungshebel der zu montierenden Modulgruppe nach oben.

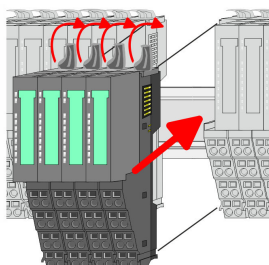

7. ➤ Stecken Sie die zu montierende Modulgruppe in die Lücke zwischen die beiden Module und schieben Sie die Modulgruppe, geführt durch die Führungsleisten auf beiden Seiten, auf die Tragschiene.
8. ➤ Klappen Sie alle Verriegelungshebel wieder nach unten.

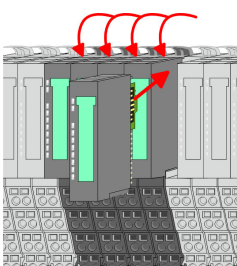

9. ➤ Stecken Sie wieder das zuvor entnommene Elektronik-Modul.
10. ➤ Verdrahten Sie Ihre Modulgruppe.  
⇒ Jetzt können Sie Ihr System wieder in Betrieb nehmen.

## 2.8 Hilfe zur Fehlersuche - LEDs

### Allgemein

Jedes Modul besitzt auf der Frontseite die LEDs RUN und MF. Mittels dieser LEDs können Sie Fehler in Ihrem System bzw. fehlerhafte Module ermitteln.

In den nachfolgenden Abbildungen werden blinkende LEDs mit  gekennzeichnet.

### Summenstrom der Elektronik-Versorgung überschritten

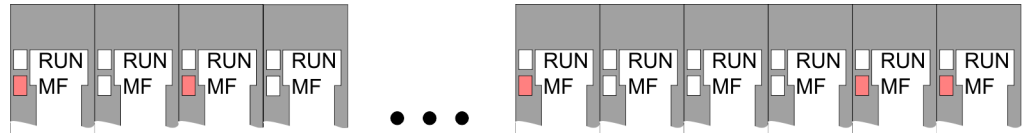

**Verhalten:** Nach dem Einschalten bleibt an jedem Modul die RUN-LED aus und es leuchtet sporadisch die MF-LED.

**Ursache:** Der maximale Strom für die Elektronikversorgung ist überschritten.

**Abhilfe:** Platzieren Sie immer, sobald der Summenstrom für die Elektronikversorgung den maximalen Strom übersteigt, das Power-Modul 007-1AB10.  [Kap. 2.6 "Verdrahtung Power-Module" Seite 23](#)

### Konfigurationsfehler

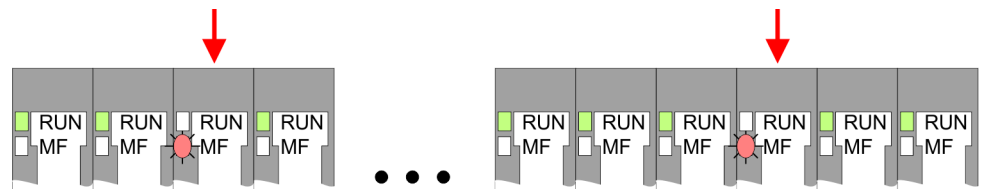

**Verhalten:** Nach dem Einschalten blinkt an einem Modul bzw. an mehreren Modulen die MF-LED. Die RUN-LED bleibt ausgeschaltet.

**Ursache:** An dieser Stelle ist ein Modul gesteckt, welches nicht dem aktuell konfigurierten Modul entspricht.

**Abhilfe:** Stimmen Sie Konfiguration und Hardware-Aufbau aufeinander ab.

### Modul-Ausfall

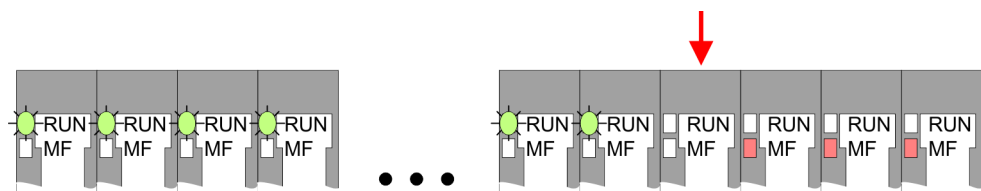

**Verhalten:** Nach dem Einschalten blinken alle RUN-LEDs bis zum fehlerhaften Modul. Bei allen nachfolgenden Modulen leuchtet die MF LED und die RUN-LED ist aus.

**Ursache:** Das Modul rechts der blinkenden Module ist defekt.

**Abhilfe:** Ersetzen Sie das defekte Modul.

## 2.9 Aufbaurichtlinien

### Allgemeines

Die Aufbaurichtlinien enthalten Informationen über den störsicheren Aufbau eines SPS-Systems. Es werden die Wege beschrieben, wie Störungen in Ihre Steuerung gelangen können, wie die elektromagnetische Verträglichkeit (EMV) sicher gestellt werden kann und wie bei der Schirmung vorzugehen ist.

### Was bedeutet EMV?

Unter Elektromagnetischer Verträglichkeit (EMV) versteht man die Fähigkeit eines elektrischen Gerätes, in einer vorgegebenen elektromagnetischen Umgebung fehlerfrei zu funktionieren, ohne vom Umfeld beeinflusst zu werden bzw. das Umfeld in unzulässiger Weise zu beeinflussen.

Die Komponenten von VIPA sind für den Einsatz in Industrieumgebungen entwickelt und erfüllen hohe Anforderungen an die EMV. Trotzdem sollten Sie vor der Installation der Komponenten eine EMV-Planung durchführen und mögliche Störquellen in die Betrachtung einbeziehen.

### Mögliche Störeinträge

Elektromagnetische Störungen können sich auf unterschiedlichen Pfaden in Ihre Steuerung einkoppeln:

- Elektromagnetische Felder (HF-Einkopplung)
- Magnetische Felder mit energietechnischer Frequenz
- Bus-System
- Stromversorgung
- Schutzleiter

Je nach Ausbreitungsmedium (leitungsgebunden oder -ungebunden) und Entfernung zur Störquelle gelangen Störungen über unterschiedliche Kopplungsmechanismen in Ihre Steuerung.

Man unterscheidet:

- galvanische Kopplung
- kapazitive Kopplung
- induktive Kopplung
- Strahlungskopplung

### Grundregeln zur Sicherstellung der EMV

Häufig genügt zur Sicherstellung der EMV das Einhalten einiger elementarer Regeln. Beachten Sie beim Aufbau der Steuerung deshalb die folgenden Grundregeln.

- Achten Sie bei der Montage Ihrer Komponenten auf eine gut ausgeführte flächenhafte Massung der inaktiven Metallteile.
  - Stellen Sie eine zentrale Verbindung zwischen der Masse und dem Erde/Schutzleitersystem her.
  - Verbinden Sie alle inaktiven Metallteile großflächig und impedanzarm.
  - Verwenden Sie nach Möglichkeit keine Aluminiumteile. Aluminium oxidiert leicht und ist für die Massung deshalb weniger gut geeignet.
- Achten Sie bei der Verdrahtung auf eine ordnungsgemäße Leitungsführung.
  - Teilen Sie die Verkabelung in Leitungsgruppen ein. (Starkstrom, Stromversorgungs-, Signal- und Datenleitungen).
  - Verlegen Sie Starkstromleitungen und Signal- bzw. Datenleitungen immer in getrennten Kanälen oder Bündeln.
  - Führen Sie Signal- und Datenleitungen möglichst eng an Masseflächen (z.B. Tragholme, Metallschienen, Schrankbleche).

- Achten Sie auf die einwandfreie Befestigung der Leitungsschirme.
  - Datenleitungen sind geschirmt zu verlegen.
  - Analogleitungen sind geschirmt zu verlegen. Bei der Übertragung von Signalen mit kleinen Amplituden kann das einseitige Auflegen des Schirms vorteilhaft sein.
  - Legen Sie die Leitungsschirme direkt nach dem Schrankeintritt großflächig auf eine Schirm-/Schutzleiterschiene auf, und befestigen Sie die Schirme mit Kabelschellen.
  - Achten Sie darauf, dass die Schirm-/Schutzleiterschiene impedanzarm mit dem Schrank verbunden ist.
  - Verwenden Sie für geschirmte Datenleitungen metallische oder metallisierte Steckergehäuse.
- Setzen Sie in besonderen Anwendungsfällen spezielle EMV-Maßnahmen ein.
  - Erwägen Sie bei Induktivitäten den Einsatz von Löschiern.
  - Beachten Sie, dass bei Einsatz von Leuchtstofflampen sich diese negativ auf Signalleitungen auswirken können.
- Schaffen Sie ein einheitliches Bezugspotenzial und erden Sie nach Möglichkeit alle elektrischen Betriebsmittel.
  - Achten Sie auf den gezielten Einsatz der Erdungsmaßnahmen. Das Erden der Steuerung dient als Schutz- und Funktionsmaßnahme.
  - Verbinden Sie Anlagenteile und Schränke mit Ihrer SPS sternförmig mit dem Erde/Schutzleitersystem. Sie vermeiden so die Bildung von Erdschleifen.
  - Verlegen Sie bei Potenzialdifferenzen zwischen Anlagenteilen und Schränken ausreichend dimensionierte Potenzialausgleichsleitungen.

## Schirmung von Leitungen

Elektrische, magnetische oder elektromagnetische Störfelder werden durch eine Schirmung geschwächt; man spricht hier von einer Dämpfung. Über die mit dem Gehäuse leitend verbundene Schirmschiene werden Störströme auf Kabelschirme zur Erde hin abgeleitet. Hierbei ist darauf zu achten, dass die Verbindung zum Schutzleiter impedanzarm ist, da sonst die Störströme selbst zur Störquelle werden.

Bei der Schirmung von Leitungen ist folgendes zu beachten:

- Verwenden Sie möglichst nur Leitungen mit Schirmgeflecht.
- Die Deckungsdichte des Schirmes sollte mehr als 80% betragen.
- In der Regel sollten Sie die Schirme von Leitungen immer beidseitig auflegen. Nur durch den beidseitigen Anschluss der Schirme erreichen Sie eine gute Störunterdrückung im höheren Frequenzbereich. Nur im Ausnahmefall kann der Schirm auch einseitig aufgelegt werden. Dann erreichen Sie jedoch nur eine Dämpfung der niedrigen Frequenzen. Eine einseitige Schirmanbindung kann günstiger sein, wenn:
  - die Verlegung einer Potenzialausgleichsleitung nicht durchgeführt werden kann.
  - Analogsignale (einige mV bzw.  $\mu\text{A}$ ) übertragen werden.
  - Folienschirme (statische Schirme) verwendet werden.
- Benutzen Sie bei Datenleitungen für serielle Kopplungen immer metallische oder metallisierte Stecker. Befestigen Sie den Schirm der Datenleitung am Steckergehäuse. Schirm nicht auf den PIN 1 der Steckerleiste auflegen!
- Bei stationärem Betrieb ist es empfehlenswert, das geschirmte Kabel unterbrechungsfrei abzuisolieren und auf die Schirm-/Schutzleiterschiene aufzulegen.
- Benutzen Sie zur Befestigung der Schirmgeflechte Kabelschellen aus Metall. Die Schellen müssen den Schirm großflächig umschließen und guten Kontakt ausüben.
- Legen Sie den Schirm direkt nach Eintritt der Leitung in den Schrank auf eine Schirmschiene auf. Führen Sie den Schirm bis zu Ihrer SPS weiter, legen Sie ihn dort jedoch nicht erneut auf!



**VORSICHT!****Bitte bei der Montage beachten!**

Bei Potenzialdifferenzen zwischen den Erdungspunkten kann über den beidseitig angeschlossenen Schirm ein Ausgleichsstrom fließen.

Abhilfe: Potenzialausgleichsleitung.

## 2.10 Allgemeine Daten

### Konformität und Approbation

Konformität		
CE	2014/35/EU	Niederspannungsrichtlinie
	2014/30/EU	EMV-Richtlinie
Approbation		
UL	-	Siehe Technische Daten
Sonstiges		
RoHS	2011/65/EU	Richtlinie zur Beschränkung der Verwendung bestimmter gefährlicher Stoffe in Elektro- und Elektronikgeräten

### Personenschutz und Geräteschutz

Schutzart	-	IP20
Potenzialtrennung		
Zum Feldbus	-	Galvanisch entkoppelt
Zur Prozessebene	-	Galvanisch entkoppelt
Isolationsfestigkeit	-	-
Isolationsspannung gegen Bezugs Erde		
Eingänge / Ausgänge	-	AC / DC 50V, bei Prüfspannung AC 500V
Schutzmaßnahmen	-	gegen Kurzschluss

### Umgebungsbedingungen gemäß EN 61131-2

Klimatisch		
Lagerung /Transport	EN 60068-2-14	-25...+70°C
Betrieb		
Horizontaler Einbau hängend	EN 61131-2	0...+60°C
Horizontaler Einbau liegend	EN 61131-2	0...+55°C
Vertikaler Einbau	EN 61131-2	0...+50°C
Luffeuchtigkeit	EN 60068-2-30	RH1 (ohne Betauung, relative Feuchte 10 ... 95%)
Verschmutzung	EN 61131-2	Verschmutzungsgrad 2

Allgemeine Daten

**Umgebungsbedingungen gemäß EN 61131-2**

Aufstellhöhe max.	-	2000m
Mechanisch		
Schwingung	EN 60068-2-6	1g, 9Hz ... 150Hz
Schock	EN 60068-2-27	15g, 11ms

**Montagebedingungen**

Einbauort	-	Im Schaltschrank
Einbaulage	-	Horizontal und vertikal

EMV	Norm	Bemerkungen	
Störaussendung	EN 61000-6-4	Class A (Industriebereich)	
Störfestigkeit Zone B	EN 61000-6-2	Industriebereich	
		EN 61000-4-2	ESD 8kV bei Luftentladung (Schärfegrad 3), 4kV bei Kontaktentladung (Schärfegrad 2)
		EN 61000-4-3	HF-Einstrahlung (Gehäuse) 80MHz ... 1000MHz, 10V/m, 80% AM (1kHz) 1,4GHz ... 2,0GHz, 3V/m, 80% AM (1kHz) 2GHz ... 2,7GHz, 1V/m, 80% AM (1kHz)
		EN 61000-4-6	HF-Leitungsgeführt 150kHz ... 80MHz, 10V, 80% AM (1kHz)
		EN 61000-4-4	Burst, Schärfegrad 3
	EN 61000-4-5	Surge, Schärfegrad 3 *	

\*) Aufgrund der energiereichen Einzelimpulse ist bei Surge eine angemessene externe Beschaltung mit Blitzschutzelementen wie z.B. Blitzstromableitern und Überspannungsableitern erforderlich.

## 3 Analoge Eingabe

### 3.1 Allgemeines

#### Leitungen für Analogsignale

Für die Analogsignale müssen Sie geschirmte Leitungen verwenden. Hierdurch verringern Sie die Störbeeinflussung. Den Schirm der Analogleitungen sollten Sie an beiden Leitungsenden erden. Wenn Potenzialunterschiede zwischen den Leitungsenden bestehen, kann ein Potenzialausgleichsstrom fließen, der die Analogsignale stören könnte. In diesem Fall sollten Sie den Schirm nur an einem Leitungsende erden.

#### Anschließen von Messwertgebern

Je nach Modul können Sie folgende Messwertgeber an die analogen Eingabe-Module anschließen:

- Stromgeber
- Spannungsgeber
- Widerstandsgeber
- Temperaturregeber



*Bitte achten Sie beim Anschluss der Messwertgeber immer auf richtige Polarität! Schließen Sie nicht benutzte Eingänge kurz, indem Sie den positiven Anschluss und die Kanal-Masse des jeweiligen Kanals miteinander verbinden.*

#### Parametrierung

Die Parametrierung über CPU, PROFIBUS und PROFINET erfolgt mittels Datensätze (DS). Die entsprechende Datensatz-Nr. finden Sie bei der jeweiligen Modulbeschreibung. Hier sind auch die Indizes (IX) bzw. Subindizes (SX) für CANopen bzw. für EtherCAT aufgeführt.

#### Diagnosefunktion

Die Module sind diagnosefähig. Folgende Fehlermeldungen können Sie über eine Diagnose abrufen:

- Parametrierfehler
- Messbereichsüber- bzw. -unterschreitung
- Drahtbruch



#### **Abwechselndes Blinken der Kanal-Fehler LEDs**

*Das abwechselnde Blinken der Kanal-Fehler-LEDs von Kanal 0 und 1 zeigt einen Watchdog-Fehler aufgrund einer Systemüberlastung an. Starten Sie mit einem Power-Cycle Ihr System neu. Sollte der Fehler erneut auftreten, überprüfen Sie Konfiguration und Anschaltung und passen Sie diese ggf. an. Sollte der Fehler weiterhin bestehen kontaktieren Sie bitte unseren Support.*

### 3.2 Analogwert

#### Darstellung von Analogwerten

Analogwerte können ausschließlich in binärer Form verarbeitet werden. Hierzu wandelt das Analogeingabemodul jedes Prozesssignal in eine digitale Form um und reicht dieses als Wort weiter. Die Analogwerte werden als Festpunktzahl im Zweierkomplement dargestellt.

Auflösung	Analogwert															
	High-Byte (Byte 0)								Low-Byte (Byte 1)							
Bitnummer	15	14	13	12	11	10	9	8	7	6	5	4	3	2	1	0
Wertigkeit	VZ	2 <sup>14</sup>	2 <sup>13</sup>	2 <sup>12</sup>	2 <sup>11</sup>	2 <sup>10</sup>	2 <sup>9</sup>	2 <sup>8</sup>	2 <sup>7</sup>	2 <sup>6</sup>	2 <sup>5</sup>	2 <sup>4</sup>	2 <sup>3</sup>	2 <sup>2</sup>	2 <sup>1</sup>	2 <sup>0</sup>
12Bit	VZ	Messwert											0	0	0	
15Bit	VZ	Messwert														

#### Auflösung

Bei einer Auflösung von 12Bit plus Vorzeichen-Bit werden die nicht verwendeten niederwertigen Stellen (3 Bit) mit "0" beschrieben.

#### Vorzeichen-Bit (VZ)

Für das Vorzeichen-Bit gilt:

- Bit 15 = "0": → positiver Wert
- Bit 15 = "1": → negativer Wert

#### Verhalten bei Fehler

Sobald ein Messwert den Übersteuerungsbereich überschreitet bzw. den Untersteuerungsbereich unterschreitet wird folgender Wert ausgegeben:

- Messwert > Übersteuerungsbereich:  
32767 (7FFFh)
- Messwert < Untersteuerungsbereich:  
-32768 (8000h)

Bei Parametrierfehler wird der Messwert 32767 (7FFFh) ausgegeben.

### 3.3 Messbereiche und Funktionsnummern

#### Allgemeines

Nachfolgend sind alle Messbereiche mit zugehöriger Funktionsnummer aufgeführt, die vom jeweiligen Analog-Modul unterstützt werden.

Mit den hier aufgeführten Formeln können Sie einen ermittelten Messwert (Digitalwert) in einen dem Messbereich zugeordneten Wert (Analogwert) umrechnen und umgekehrt.

**Spannung**

**-80 ... 80mV**

Messbereich (Fkt.-Nr.)	Spannung (U)	Dezimal (D)	Hex	Bereich	Umrechnung
-80 ... 80mV Siemens S7-Format (11h)	94,07mV	32511	7EFFh	Übersteuerung	$D = 27648 \cdot \frac{U}{80}$ $U = D \cdot \frac{80}{27648}$
	80mV	27648	6C00h	Nennbereich	
	0V	0	0000h		
	-80mV	-27648	9400h		
	-94,07mV	-32512	8100h	Untersteuerung	
-80 ... 80mV Siemens S5-Format (21h)	100mV	20480	5000h	Übersteuerung	$D = 16384 \cdot \frac{U}{80}$ $U = D \cdot \frac{80}{16384}$
	80mV	16384	4000h	Nennbereich	
	0V	0	0000h		
	-80mV	-16384	C000h		
	-100mV	-20480	B000h	Untersteuerung	

**0 ... 10V**

Messbereich (Fkt.-Nr.)	Spannung (U)	Dezimal (D)	Hex	Bereich	Umrechnung
0 ... 10V Siemens S7-Format (10h)	11,76V	32511	7EFFh	Übersteuerung	$D = 27648 \cdot \frac{U}{10}$ $U = D \cdot \frac{10}{27648}$
	10V	27648	6C00h	Nennbereich	
	5V	13824	3600h		
	0V	0	0000h		
	-1,76V	-4864	ED00h	Untersteuerung	
0 ... 10V Siemens S5-Format (20h)	12,5V	20480	5000h	Übersteuerung	$D = 16384 \cdot \frac{U}{10}$ $U = D \cdot \frac{10}{16384}$
	10V	16384	4000h	Nennbereich	
	5V	8192	2000h		
	0V	0	0000h		
	-2V	-3277	F333h	Untersteuerung	

Messbereiche und Funktionsnummern

**±10V**

Messbereich (Fkt.-Nr.)	Spannung (U)	Dezimal (D)	Hex	Bereich	Umrechnung
±10V Siemens S7-Format (12h)	11,76V	32511	7EFFh	Übersteuerung	$D = 27648 \cdot \frac{U}{10}$ $U = D \cdot \frac{10}{27648}$
	10V	27648	6C00h	Nennbereich	
	5V	13824	3600h		
	0V	0	0000h		
	-5V	-13824	CA00h		
	-10V	-27648	9400h		
	-11,76V	-32512	8100h	Untersteuerung	
±10V Siemens S5-Format (22h)	12,5V	20480	5000h	Übersteuerung	$D = 16384 \cdot \frac{U}{10}$ $U = D \cdot \frac{10}{16384}$
	10V	16384	4000h	Nennbereich	
	5V	8192	2000h		
	0V	0	0000h		
	-5V	-8192	E000h		
	-10V	-16384	C000h		
	-12,5V	-20480	B000h	Untersteuerung	

## Strom

## 0(4) ... 20mA

Messbereich (Fkt.-Nr.)	Strom (I)	Dezimal (D)	Hex	Bereich	Umrechnung
0 ... 20mA Siemens S7-Format (31h)	23,52mA	32511	7EFFh	Übersteuerung	$D = 27648 \cdot \frac{I}{20}$ $I = D \cdot \frac{20}{27648}$
	20mA	27648	6C00h	Nennbereich	
	10mA	13824	3600h		
	0mA	0	0000h		
	-3,52mA	-4864	ED00h	Untersteuerung	
0 ... 20mA Siemens S5-Format (41h)	25,00mA	20480	5000h	Übersteuerung	$D = 16384 \cdot \frac{I}{20}$ $I = D \cdot \frac{20}{16384}$
	20mA	16384	4000h	Nennbereich	
	10mA	8192	2000h		
	0mA	0	0000h		
	-4,00mA	-3277	F333h	Untersteuerung	
4 ... 20mA Siemens S7-Format (30h)	22,81mA	32511	7EFFh	Übersteuerung	$D = 27648 \cdot \frac{I-4}{16}$ $I = D \cdot \frac{16}{27648} + 4$
	20mA	27648	6C00h	Nennbereich	
	12mA	13824	3600h		
	4mA	0	0000h		
	1,19mA	-4864	ED00h	Untersteuerung	
4 ... 20mA Siemens S5-Format (40h)	24,00mA	20480	5000h	Übersteuerung	$D = 16384 \cdot \frac{I-4}{16}$ $I = D \cdot \frac{16}{16384} + 4$
	20mA	16384	4000h	Nennbereich	
	12mA	8192	2000h		
	4mA	0	0000h		
	0,8mA	-3277	F333h	Untersteuerung	

## 0 ... 20mA / 4KM-Format

Messbereich (Fkt.-Nr.)	Strom (I)	Dezimal (D)	Hex	Bereich	Umrechnung
0 ... 20mA 4KM-Format (3Fh)	20,457mA	4095	0FFFh	Übersteuerung	$D = 4000 \cdot \frac{I}{20}$ $I = D \cdot \frac{20}{4000}$
	20mA	4000	0FA0h	Nennbereich	
	10mA	2000	07D0h		
	0mA	0	0000h		
	---				

## Widerstand

Messbereich (Fkt.-Nr.)	Messwert	Signalbereich	Bereich
2-Leiter: PT100 (50h)	+1000°C	+10000	Übersteuerung
	-200 ... +850°C	-2000 ... +8500	Nennbereich
	-243°C	-2430	Untersteuerung
2-Leiter: PT1000 (51h)	+1000°C	+10000	Übersteuerung
	-200 ... +850°C	-2000 ... +8500	Nennbereich
	-243°C	-2430	Untersteuerung
2-Leiter: NI100 (52h)	+295°C	+2950	Übersteuerung
	-60 ... +250°C	-600 ... +2500	Nennbereich
	-105°C	-1050	Untersteuerung
2-Leiter: NI1000 (53h)	+295°C	+2950	Übersteuerung
	-60 ... +250°C	-600 ... +2500	Nennbereich
	-105°C	-1050	Untersteuerung
3-Leiter: PT100 (58h)	+1000°C	+10000	Übersteuerung
	-200 ... +850°C	-2000 ... +8500	Nennbereich
	-243°C	-2430	Untersteuerung
3-Leiter: PT1000 (59h)	+1000°C	+10000	Übersteuerung
	-200 ... +850°C	-2000 ... +8500	Nennbereich
	-243°C	-2430	Untersteuerung
3-Leiter: NI100 (5Ah)	+295°C	+2950	Übersteuerung
	-60 ... +250°C	-600 ... +2500	Nennbereich
	-105°C	-1050	Untersteuerung
3-Leiter: NI1000 (5Bh)	+295°C	+2950	Übersteuerung
	-60 ... +250°C	-600 ... +2500	Nennbereich
	-105°C	-1050	Untersteuerung
4-Leiter: PT100 (60h)	+1000°C	+10000	Übersteuerung
	-200 ... +850°C	-2000 ... +8500	Nennbereich
	-243°C	-2430	Untersteuerung
4-Leiter: PT1000 (61h)	+1000°C	+10000	Übersteuerung
	-200 ... +850°C	-2000 ... +8500	Nennbereich
	-243°C	-2430	Untersteuerung
4-Leiter: NI100 (62h)	+295°C	+2950	Übersteuerung
	-60 ... +250°C	-600 ... +2500	Nennbereich
	-105°C	-1050	Untersteuerung
4-Leiter: NI1000	+295°C	+2950	Übersteuerung



Messbereich (Fkt.-Nr.)	Messwert	Signalbereich	Bereich
(63h)	-60 ... +250°C	-600 ... +2500	Nennbereich
	-105°C	-1050	Untersteuerung
2-Leiter: 0 ... 60Ω (70h)	---	---	Übersteuerung
	0 ... 60Ω	0 ... 32767	Nennbereich
2-Leiter: 0 ... 600Ω (71h)	---	---	Übersteuerung
	0 ... 600Ω	0 ... 32767	Nennbereich
2-Leiter: 0 ... 3000Ω (72h)	---	---	Übersteuerung
	0 ... 3000Ω	0 ... 32767	Nennbereich
3-Leiter: 0 ... 60Ω (78h)	---	---	Übersteuerung
	0 ... 60Ω	0 ... 32767	Nennbereich
3-Leiter: 0 ... 600Ω (79h)	---	---	Übersteuerung
	0 ... 600Ω	0 ... 32767	Nennbereich
3-Leiter: 0 ... 3000Ω (7Ah)	---	---	Übersteuerung
	0 ... 3000Ω	0 ... 32767	Nennbereich
4-Leiter: 0 ... 60Ω (80h)	---	---	Übersteuerung
	0 ... 60Ω	0 ... 32767	Nennbereich
4-Leiter: 0 ... 600Ω (81h)	---	---	Übersteuerung
	0 ... 600Ω	0 ... 32767	Nennbereich
4-Leiter: 0 ... 3000Ω (82h)	---	---	Übersteuerung
	0 ... 3000Ω	0 ... 32767	Nennbereich
2-Leiter: 0 ... 60Ω (90h)	---	---	Übersteuerung
	0 ... 60Ω	0 ... 6000	Nennbereich
2-Leiter: 0 ... 600Ω (91h)	---	---	Übersteuerung
	0 ... 600Ω	0 ... 6000	Nennbereich
	---	---	Untersteuerung

## Messbereiche und Funktionsnummern

Messbereich (Fkt.-Nr.)	Messwert	Signalbereich	Bereich
2-Leiter: 0 ... 3000Ω (92h)	---	---	Übersteuerung
	0 ... 3000Ω	0 ... 30000	Nennbereich
	---	---	Untersteuerung
3-Leiter: 0 ... 60Ω (98h)	---	---	Übersteuerung
	0 ... 60Ω	0 ... 6000	Nennbereich
	---	---	Untersteuerung
3-Leiter: 0 ... 600Ω (99h)	---	---	Übersteuerung
	0 ... 600Ω	0 ... 6000	Nennbereich
	---	---	Untersteuerung
3-Leiter: 0 ... 3000Ω (9Ah)	---	---	Übersteuerung
	0 ... 3000Ω	0 ... 30000	Nennbereich
	---	---	Untersteuerung
4-Leiter: 0 ... 60Ω (A0h)	---	---	Übersteuerung
	0 ... 60Ω	0 ... 6000	Nennbereich
	---	---	Untersteuerung
4-Leiter: 0 ... 600Ω (A1h)	---	---	Übersteuerung
	0 ... 600Ω	0 ... 6000	Nennbereich
	---	---	Untersteuerung
4-Leiter: 0 ... 3000Ω (A2h)	---	---	Übersteuerung
	0 ... 3000Ω	0 ... 30000	Nennbereich
	---	---	Untersteuerung
2-Leiter: 0 ... 60Ω (D0h)	70,55Ω	32511	Übersteuerung
	0 ... 60Ω	0 ... 27648	Nennbereich
	---	---	Untersteuerung
2-Leiter: 0 ... 600Ω (D1h)	705,5Ω	32511	Übersteuerung
	0 ... 600Ω	0 ... 27648	Nennbereich
	---	---	Untersteuerung
2-Leiter: 0 ... 3000Ω (D2h)	3528Ω	32511	Übersteuerung
	0 ... 3000Ω	0 ... 27648	Nennbereich
	---	---	Untersteuerung
3-Leiter: 0 ... 60Ω (D8h)	70,55Ω	32511	Übersteuerung
	0 ... 60Ω	0 ... 27648	Nennbereich
	---	---	Untersteuerung
3-Leiter: 0 ... 600Ω (D9h)	705,5Ω	32511	Übersteuerung
	0 ... 600Ω	0 ... 27648	Nennbereich

Messbereich (Fkt.-Nr.)	Messwert	Signalbereich	Bereich
	---	---	Untersteuerung
3-Leiter: 0 ... 3000Ω (DAh)	3528Ω	32511	Übersteuerung
	0 ... 3000Ω	0 ... 27648	Nennbereich
	---	---	Untersteuerung
4-Leiter: 0 ... 60Ω (E0h)	70,55Ω	32511	Übersteuerung
	0 ... 60Ω	0 ... 27648	Nennbereich
	---	---	Untersteuerung
4-Leiter: 0 ... 600Ω (E1h)	705,5Ω	32511	Übersteuerung
	0 ... 600Ω	0 ... 27648	Nennbereich
	---	---	Untersteuerung
4-Leiter: 0 ... 3000Ω (E2h)	3528Ω	32511	Übersteuerung
	0 ... 3000Ω	0 ... 27648	Nennbereich
	---	---	Untersteuerung

## Temperatur

Messbereich (Fkt.-Nr.)	Messwert in °C (0,1°C/Digit)	Messwert in °F (0,1°F/Digit)	Messwert in K (0,1K/Digit)	Bereich
Typ J: [Fe-Cu-Ni IEC] -210 ... +1200°C -346 ... 2192°F 63,2 ... 1473,2K (B0h: ext. Komp. 0°C) (C0h: int. Komp. 0°C)	+14500	26420	17232	Übersteuerung
	-2100 ... +12000	-3460 ... 21920	632 ... 14732	Nennbereich
	---	---	---	Untersteuerung
Typ K: [Ni-Cr-Ni] -270 ... +1372°C -454 ... 2501,6°F 0 ... 1645,2K (B1h: ext. Komp. 0°C) (C1h: int. Komp. 0°C)	+16220	29516	18952	Übersteuerung
	-2700 ... +13720	-4540 ... 25016	0 ... 16452	Nennbereich
	---	---	---	Untersteuerung
Typ N: [Ni-Cr-Si] -270 ... +1300°C -454 ... 2372°F	+15500	28220	18232	Übersteuerung
	-2700 ... +13000	-4540 ... 23720	0 ... 15732	Nennbereich

## Messbereiche und Funktionsnummern

Messbereich (Fkt.-Nr.)	Messwert in °C (0,1°C/Digit)	Messwert in °F (0,1°F/Digit)	Messwert in K (0,1K/Digit)	Bereich
0 ... 1573,2K (B2h: ext. Komp. 0°C) (C2h: int. Komp. 0°C)	---	---	---	Untersteuerung
Typ R:	+20190	32766	22922	Übersteuerung
[PtRh-Pt]	-500 ... +17690	-580 ... 32162	2232 ... 20422	Nennbereich
-50 ... +1769°C -58 ... 3216,2°F 223,2 ... 2042,2K (B3h: ext. Komp. 0°C) (C3h: int. Komp. 0°C)	-1700	-2740	1032	Untersteuerung
Typ S:	+20190	32766	22922	Übersteuerung
[PtRh-Pt]	-500 ... +17690	-580 ... 32162	2232 ... 20422	Nennbereich
-50 ... +1769°C -58 ... 3216,2°F 223,2 ... 2042,2K (B4h: ext. Komp. 0°C) (C4h: int. Komp. 0°C)	-1700	-2740	1032	Untersteuerung
Typ T:	+5400	10040	8132	Übersteuerung
[Cu-Cu-Ni]	-2700 ... +4000	-4540 ... 7520	32 ... 6732	Nennbereich
-270 ... +400°C -454 ... 752°F 3,2 ... 673,2K (B5h: ext. Komp. 0°C) (C5h: int. Komp. 0°C)	---	---	---	Untersteuerung
Typ B:	+20700	32766	23432	Übersteuerung
[PtRh-PtRh]	0 ... +18200	320 ... 27865	2732 ... 20932	Nennbereich
0 ... +1820°C 32 ... 2786,5°F 273,2 ... 2093,2K (B6h: ext. Komp. 0°C) (C6h: int. Komp. 0°C)	-1200	-1840	1532	Untersteuerung
Typ C:	+25000	32766	23432	Übersteuerung
[WRe5-WRe26]	0 ... +23150	320 ... 27865	2732 ... 20932	Nennbereich
0 ... +2315°C 32 ... 2786,5°F 273,2 ... 2093,2K (B7h: ext. Komp. 0°C) (C7h: int. Komp. 0°C)	-1200	-1840	1532	Untersteuerung

Messbereich (Fkt.-Nr.)	Messwert in °C (0,1°C/Digit)	Messwert in °F (0,1°F/Digit)	Messwert in K (0,1K/Digit)	Bereich
Typ E:	+12000	21920	14732	Übersteuerung
[Ni-Cr - Cu-Ni]	-2700 ... +10000	-4540 ... 18320	0 ... 12732	Nennbereich
-270 ... +1000°C	---	---	---	Untersteuerung
-454 ... 1832°F				
0 ... 1273,2K				
(B8h: ext. Komp. 0°C)				
(C8h: int. Komp. 0°C)				
Typ L:	+11500	21020	14232	Übersteuerung
[Fe-Cu-Ni]	-2000 ... +9000	-3280 ... 16520	732 ... 11732	Nennbereich
-200 ... +900°C	---	---	---	Untersteuerung
-328 ... 1652°F				
73,2 ... 1173,2K				
(B9h: ext. Komp. 0°C)				
(C9h: int. Komp. 0°C)				

### 3.4 031-1BB10 - AI 2x12Bit 0(4)...20mA - ISO

#### Eigenschaften

Das Elektronikmodul besitzt 2 Eingänge, deren Funktionen parametrierbar sind. Die Kanäle auf dem Modul sind zum Rückwandbus potenzialgetrennt. Zusätzlich sind die Gebersversorgungen zueinander und mittels DC/DC-Wandler zur DC 24V Leistungsversorgung potenzialgetrennt.

- 2 galvanisch getrennte analoge Eingänge
- Integrierte Gebersversorgung pro Kanal max. 35mA (kurzschlussfest bis 39mA)
- Geeignet für Geber mit 0 ... 20mA; 4 ... 20mA
- Alarm- und Diagnosefunktion
- 12Bit Auflösung

#### Aufbau

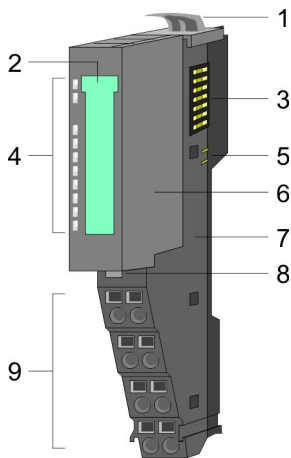

- 1 Verriegelungshebel Terminal-Modul
- 2 Beschriftungsstreifen
- 3 Rückwandbus
- 4 LED-Statusanzeige
- 5 DC 24V Leistungsversorgung
- 6 Elektronik-Modul
- 7 Terminal-Modul
- 8 Verriegelungshebel Elektronik-Modul
- 9 Anschlussklemmen

#### Statusanzeige

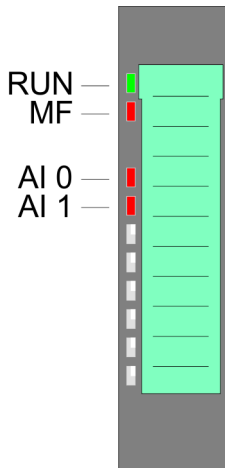

RUN	MF	AI x	Beschreibung
<input checked="" type="checkbox"/> grün	<input checked="" type="checkbox"/> rot	<input checked="" type="checkbox"/> rot	
<input checked="" type="checkbox"/>	<input type="checkbox"/>	X	Bus-Kommunikation ist OK Modul-Status ist OK
<input checked="" type="checkbox"/>	<input checked="" type="checkbox"/>	X	Bus-Kommunikation ist OK Modul-Status meldet Fehler
<input type="checkbox"/>	<input checked="" type="checkbox"/>	X	Bus-Kommunikation nicht möglich Modul-Status meldet Fehler
<input type="checkbox"/>	<input type="checkbox"/>	X	Fehler Busversorgungsspannung
X	<input checked="" type="checkbox"/> 2Hz	X	Konfigurationsfehler <a href="#">Kap. 2.8 "Hilfe zur Fehlersuche - LEDs" Seite 30</a>
<input checked="" type="checkbox"/>	<input type="checkbox"/>	<input checked="" type="checkbox"/>	Fehler Kanal x <ul style="list-style-type: none"> <li>■ Signal liegt außerhalb des Messbereichs</li> <li>■ Fehler in der Parametrierung</li> <li>■ Überlast/Kurzschluss der DC 24V_ISO</li> </ul>
nicht relevant: X			

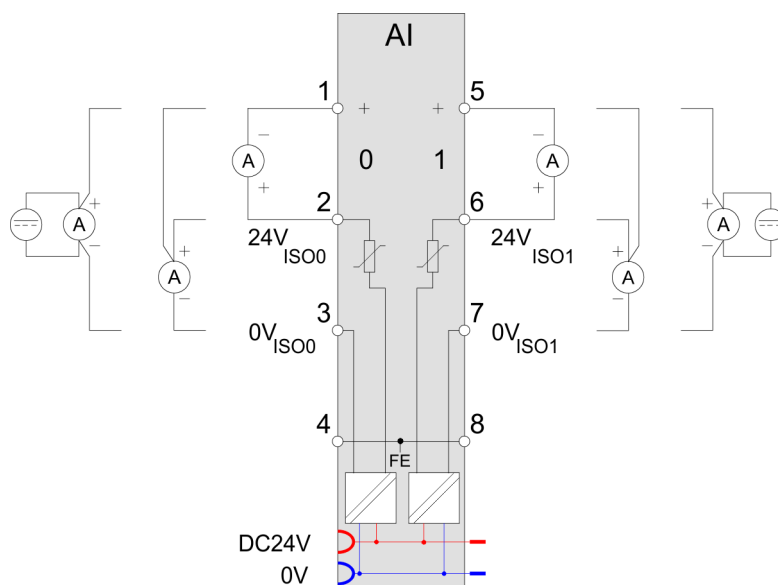
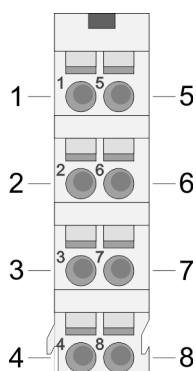
**Anschlüsse**Für Drähte mit einem Querschnitt von 0,08mm<sup>2</sup> bis 1,5mm<sup>2</sup>.

Pos.	Funktion	Typ	Beschreibung
1	+AI 0	E	+ Kanal 0
2	24V_ISO_0	A	DC 24V Geberversorgung Kanal 0
3	0V_ISO_0	A	Masse für Kanal 0
4	FE	---	Schirm
5	AI 1	E	+ Kanal 1
6	24V_ISO_1	A	DC 24V Geberversorgung Kanal 1
7	0V_ISO_1	A	Masse für Kanal 1
8	FE	---	Schirm

E: Eingang, A: Ausgang

**Ein-/Ausgabebereich**

Bei CPU, PROFIBUS und PROFINET wird der Ein- bzw. Ausgabebereich im entsprechenden Adressbereich eingeblendet.

IX - Index für Zugriff über CANopen mit s = Subindex, abhängig von Anzahl und Typ der Analogmodule

SX - Subindex für Zugriff über EtherCAT mit Index 6000h + EtherCAT-Slot

Näheres hierzu finden Sie im Handbuch zu Ihrem Bus-Koppler.

**Eingabebereich**

Adr.	Name	Bytes	Funktion	IX	SX
+0	AI 0	2	Analogwert Kanal 0	6401h/s	01h
+2	AI 1	2	Analogwert Kanal 1	6401h/s+1	02h

**Ausgabebereich**

Das Modul belegt keine Bytes im Ausgabebereich.

## 3.4.1 Technische Daten

Artikelnr.	031-1BB10
Bezeichnung	SM 031 - Analoge Eingabe
Modulkennung	0411 1543
<b>Stromaufnahme/Verlustleistung</b>	
Stromaufnahme aus Rückwandbus	50 mA
Verlustleistung	0,7 W
<b>Technische Daten Analoge Eingänge</b>	
Anzahl Eingänge	2
Leitungslänge geschirmt	200 m
Lastnennspannung	DC 24 V
Stromaufnahme aus Lastspannung L+ (ohne Last)	20 mA
Spannungseingänge	-
min. Eingangswiderstand im Spannungsbereich	-
Eingangsspannungsbereiche	-
Gebrauchsfehlergrenze Spannungsbereiche	-
Gebrauchsfehlergrenze Spannungsbereiche mit SFU	-
Grundfehlergrenze Spannungsbereiche	-
Grundfehlergrenze Spannungsbereiche mit SFU	-
Zerstörgrenze Spannung	-
Stromeingänge	✓
max. Eingangswiderstand im Strombereich	60 Ω
Eingangsstrombereiche	+4 mA ... +20 mA 0 mA ... +20 mA
Gebrauchsfehlergrenze Strombereiche	+/-0,5%
Gebrauchsfehlergrenze Strombereiche mit SFU	-
Grundfehlergrenze Strombereiche	+/-0,3%
Grundfehlergrenze Strombereiche mit SFU	-
Zerstörgrenze Stromeingänge (Spannung)	max. 24V
Zerstörgrenze Stromeingänge (Strom)	max. 40mA
Widerstandseingänge	-
Widerstandsbereiche	-
Gebrauchsfehlergrenze Widerstandsbereiche	-
Gebrauchsfehlergrenze Widerstandsbereiche mit SFU	-
Grundfehlergrenze Widerstandsbereiche	-
Grundfehlergrenze Widerstandsbereiche mit SFU	-
Zerstörgrenze Widerstandseingänge	-



Artikelnr.	031-1BB10
Widerstandsthermometereingänge	-
Widerstandsthermometerbereiche	-
Gebrauchsfehlergrenze Widerstandsthermometerbereiche	-
Gebrauchsfehlergrenze Widerstandsthermometerbereiche mit SFU	-
Grundfehlergrenze Widerstandsthermometerbereiche	-
Grundfehlergrenze Widerstandsthermometerbereiche mit SFU	-
Zerstörgrenze Widerstandsthermometereingänge	-
Thermoelementeingänge	-
Thermoelementbereiche	-
Gebrauchsfehlergrenze Thermoelementbereiche	-
Gebrauchsfehlergrenze Thermoelementbereiche mit SFU	-
Grundfehlergrenze Thermoelementbereiche	-
Grundfehlergrenze Thermoelementbereiche mit SFU	-
Zerstörgrenze Thermoelementeingänge	-
Temperaturkompensation parametrierbar	-
Temperaturkompensation extern	-
Temperaturkompensation intern	-
Temperaturfehler der internen Kompensation	-
Technische Einheit der Temperaturmessung	-
Auflösung in Bit	12
Messprinzip	sukzessive Approximation
Grundwandlungszeit	1,15 ms alle Kanäle
Störspannungsunterdrückung für Frequenz	>80dB (UCM<20V)
<b>Status, Alarm, Diagnosen</b>	
Statusanzeige	ja
Alarme	ja, parametrierbar
Prozessalarm	ja, parametrierbar
Diagnosealarm	ja, parametrierbar
Diagnosefunktion	ja
Diagnoseinformation auslesbar	möglich
Modulstatus	grüne LED
Modulfehleranzeige	rote LED
Kanalfehleranzeige	rote LED pro Kanal
<b>Potenzialtrennung</b>	
zwischen den Kanälen	✓

031-1BB10 - AI 2x12Bit 0(4)...20mA - ISO &gt; Technische Daten

Artikelnr.	031-1BB10
zwischen den Kanälen in Gruppen zu	1
zwischen Kanälen und Rückwandbus	✓
zwischen Kanälen und Spannungsversorgung	✓
max. Potenzialdifferenz zwischen Stromkreisen	DC 75 V/ AC 50 V
max. Potenzialdifferenz zwischen Eingängen (Ucm)	DC 75 V/ AC 50 V
max. Potenzialdifferenz zwischen Mana und Mintern (Uiso)	-
max. Potenzialdifferenz zwischen Eingängen und Mana (Ucm)	DC 75 V/ AC 50 V
max. Potenzialdifferenz zwischen Eingängen und Mintern (Uiso)	DC 75 V/ AC 50 V
max. Potenzialdifferenz zwischen Mintern und Ausgängen	-
Isolierung geprüft mit	DC 500 V
<b>Technische Daten Geberversorgung</b>	
Anzahl Ausgänge	2
Ausgangsspannung (typ)	+24 V (-1,5 V)
Ausgangsspannung (Nennwert)	35 mA
Kurzschlusschutz	ja, elektronisch
Potenzialbindung	zugehöriger Analogeingang
<b>Datengrößen</b>	
Eingangsbytes	4
Ausgangsbytes	0
Parameterbytes	20
Diagnosebytes	20
<b>Gehäuse</b>	
Material	PPE / PPE GF10
Befestigung	Profilschiene 35mm
<b>Mechanische Daten</b>	
Abmessungen (BxHxT)	12,9 mm x 109 mm x 76,5 mm
Gewicht Netto	65 g
Gewicht inklusive Zubehör	65 g
Gewicht Brutto	79 g
<b>Umgebungsbedingungen</b>	
Betriebstemperatur	0 °C bis 60 °C
Lagertemperatur	-25 °C bis 70 °C
<b>Zertifizierungen</b>	
Zertifizierung nach UL	ja
Zertifizierung nach KC	ja

### 3.4.2 Parametrierdaten

DS - Datensatz für Zugriff über CPU, PROFIBUS und PROFINET

IX - Index für Zugriff über CANopen

SX - Subindex für Zugriff über EtherCAT mit Index 3100h + EtherCAT-Slot

Näheres hierzu finden Sie im Handbuch zu Ihrem Bus-Koppler.

Name	Bytes	Funktion	Default	DS	IX	SX
DIAG_EN	1	Diagnose*	00h	00h	3100h	01h
SHORT_EN	1	Überwachung Geberspannung*	00h	00h	3101h	02h
LIMIT_EN	1	Grenzwertüberwachung*	00h	00h	3102h	03h
RES	1	reserviert*	00h	00h	3103h	04h
CH0FN	1	Funktionsnummer Kanal 0	31h	80h	3104h	05h
CH0FO	1	Funktionsoption Kanal 0	00h	80h	3105h	06h
CH0UL	2	Oberer Grenzwert Kanal 0	7FFFh	80h	3106h... 3107h	07h
CH0LL	2	Unterer Grenzwert Kanal 0	8000h	80h	3108h... 3109h	08h
CH1FN	1	Funktionsnummer Kanal 1	31h	81h	310Ah	09h
CH1FO	1	Funktionsoption Kanal 1	00h	81h	310Bh	0Ah
CH1UL	2	Oberer Grenzwert Kanal 1	7FFFh	81h	310Ch... 310Dh	0Bh
CH1LL	2	Unterer Grenzwert Kanal 1	8000h	81h	310Eh... 310Fh	0Ch

\*) Diesen Datensatz dürfen Sie ausschließlich im STOP-Zustand übertragen.

#### DIAG\_EN Diagnosealarm

Byte	Bit 7 ... 0
0	<ul style="list-style-type: none"> <li>■ Diagnosealarm               <ul style="list-style-type: none"> <li>– 00h: sperren</li> <li>– 40h: freigeben</li> </ul> </li> </ul>

■ Hier aktivieren bzw. deaktivieren Sie die Diagnosefunktion.

#### SHORT\_EN Überw. Geberspg.

Byte	Bit 7 ... 0
0	<ul style="list-style-type: none"> <li>■ Bit 0: Geber-/Versorgungsüberwachung Kanal 0 (1: an)</li> <li>■ Bit 1: Geber-/Versorgungsüberwachung Kanal 1 (1: an)</li> <li>■ Bit 7 ... 2: reserviert</li> </ul>

**LIMIT\_EN Grenzwert-überwachung**

Byte	Bit 7 ... 0
0	<ul style="list-style-type: none"> <li>■ Bit 0: Grenzwertüberwachung Kanal 0 (1: an)</li> <li>■ Bit 1: Grenzwertüberwachung Kanal 1 (1: an)</li> <li>■ Bit 7 ... 2: reserviert</li> </ul>

**CHxFN Funktionsnummer Kanal x**

Nachfolgend sind alle Messbereiche mit zugehöriger Funktionsnummer aufgeführt, die vom Analog-Modul unterstützt werden. Durch Angabe von FFh wird der entsprechende Kanal deaktiviert und die jeweilige Geberversorgung abgeschaltet. Mit den hier aufgeführten Formeln können Sie einen ermittelten Messwert (Digitalwert) in einen dem Messbereich zugeordneten Wert (Analogwert) umrechnen und umgekehrt.

**0(4) ... 20mA**

Messbereich (Fkt.-Nr.)	Strom (I)	Dezimal (D)	Hex	Bereich	Umrechnung
0 ... 20mA Siemens S7-Format (31h)	23,52mA	32511	7EFFh	Übersteuerung	$D = 27648 \cdot \frac{I}{20}$ $I = D \cdot \frac{20}{27648}$
	20mA	27648	6C00h	Nennbereich	
	10mA	13824	3600h		
	0mA	0	0000h		
	-3,52mA	-4864	ED00h	Untersteuerung	
0 ... 20mA Siemens S5-Format (41h)	25,00mA	20480	5000h	Übersteuerung	$D = 16384 \cdot \frac{I}{20}$ $I = D \cdot \frac{20}{16384}$
	20mA	16384	4000h	Nennbereich	
	10mA	8192	2000h		
	0mA	0	0000h		
	-4,00mA	-3277	F333h	Untersteuerung	
4 ... 20mA Siemens S7-Format (30h)	22,81mA	32511	7EFFh	Übersteuerung	$D = 27648 \cdot \frac{I-4}{16}$ $I = D \cdot \frac{16}{27648} + 4$
	20mA	27648	6C00h	Nennbereich	
	12mA	13824	3600h		
	4mA	0	0000h		
	1,19mA	-4864	ED00h	Untersteuerung	
4 ... 20mA Siemens S5-Format (40h)	24,00mA	20480	5000h	Übersteuerung	$D = 16384 \cdot \frac{I-4}{16}$ $I = D \cdot \frac{16}{16384} + 4$
	20mA	16384	4000h	Nennbereich	
	12mA	8192	2000h		
	4mA	0	0000h		
	0,8mA	-3277	F333h	Untersteuerung	

**0 ... 20mA / 4KM-Format**

Messbereich (Fkt.-Nr.)	Strom (I)	Dezimal (D)	Hex	Bereich	Umrechnung
0 ... 20mA 4KM-Format (3Fh)	20,457mA	4095	0FFFh	Übersteuerung	$D = 4000 \cdot \frac{I}{20}$ $I = D \cdot \frac{20}{4000}$
	20mA	4000	0FA0h	Nennbereich	
	10mA	2000	07D0h		
	0mA	0	0000h		
	---				

**CHxFO Funktionsoption Kanal x**

Als Funktionsoption können Sie je Kanal die Zeitkonstante x10ms für einen Tiefpass-Filter vorgeben. Bei dem Filter handelt es sich um einen Butterworth-Filter 2. Ordnung. Hiermit lassen sich Frequenzen, welche oberhalb der Grenzfrequenz liegen, ausfiltern. Die Vorgabe zur Störfrequenzunterdrückung (SFU) von 50Hz bzw. 60Hz beträgt 200ms bzw. 170ms.

Wertebereich: 0 ... 250 (0 = deaktiviert)

Die nachfolgende Abbildung zeigt das Einschwingverhalten des Filters bei Vorgabe einer Zeitkonstante von 500ms. Hier erreicht der Filter nach 1700ms zum ersten mal den Sollwert.

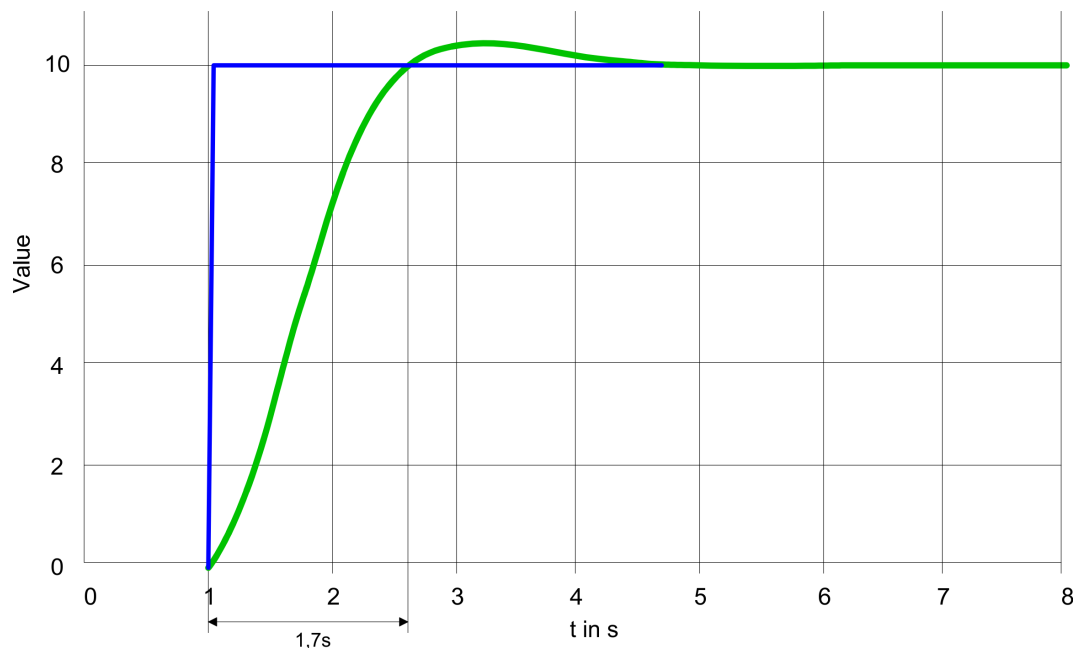

**CHxUL / CHxLL Oberer Grenzwert Unterer Grenzwert Kanal x**

Sie können für jeden Kanal einen Oberen bzw. Unteren Grenzwert definieren. Hierbei können Sie ausschließlich Werte aus dem Nennbereich vorgeben, ansonsten erhalten Sie einen Parametrierfehler. Durch Angabe von 7FFFh für den oberen bzw. 8000h für den unteren Grenzwert wird der entsprechende Grenzwert deaktiviert. Sobald sich Ihr Messwert außerhalb eines Grenzwerts befindet und Sie die Grenzwertüberwachung aktiviert haben, wird ein Prozessalarm ausgelöst.

### 3.4.3 Diagnose und Alarm

Auslöser	Prozessalarm	Diagnosealarm	parametrierbar
Projektierungs-/ Parametrierungsfehler	-	X	-
Messbereichsüberschreitung	-	X	-
Messbereichsunterschreitung	-	X	-
Grenzwertüberschreitung	X	-	X
Grenzwertunterschreitung	X	-	X
Diagnosepufferüberlauf	-	X	-
Prozessalarm verloren	-	X	-
Geberversorgungs- überwachung	-	X	-

#### Prozessalarmdaten

Damit Sie auf asynchrone Ereignisse reagieren können, haben Sie die Möglichkeit Prozessalarme zu aktivieren. Ein Prozessalarm unterbricht den linearen Programmablauf und verzweigt je nach Master-System in eine bestimmte Interrupt-Routine. Hier können Sie entsprechend auf den Prozessalarm reagieren.

Bei CANopen werden die Prozessalarmdaten über ein Emergency-Telegramm übertragen.

Bei Zugriff über CPU, PROFIBUS und PROFINET erfolgt die Übertragung der Prozessalarmdaten mittels Diagnosetelegramm.

SX - Subindex für Zugriff über EtherCAT mit Index 5000h

Näheres hierzu finden Sie im Handbuch zu Ihrem Bus-Koppler.

Name	Bytes	Funktion	Default	SX
PRIT_OL	1	Oberer Grenzwert Kanal x überschritten	00h	02h
PRIT_UL	1	Unterer Grenzwert Kanal x überschritten	00h	03h
PRIT_US	2	µs-Ticker	00h	04h (High-Byte) 05h (Low-Byte)

#### PRIT\_OL Grenzwertüberschreitung

Byte	Bit 7 ... 0
0	<ul style="list-style-type: none"> <li>■ Bit 0: Oberer Grenzwert Kanal 0 überschritten</li> <li>■ Bit 1: Oberer Grenzwert Kanal 1 überschritten</li> <li>■ Bit 7 ... 2: reserviert</li> </ul>

#### PRIT\_UL Grenzwertunterschreitung

Byte	Bit 7 ... 0
0	<ul style="list-style-type: none"> <li>■ Bit 0: Unterer Grenzwert Kanal 0 überschritten</li> <li>■ Bit 1: Unterer Grenzwert Kanal 1 überschritten</li> <li>■ Bit 7 ... 2: reserviert</li> </ul>

**PRIT\_US µs-Ticker**

Byte	Bit 7 ... 0
0...1	Wert des µs-Ticker bei Auftreten des Prozessalarms

**µs-Ticker**

Im SLIO-Modul befindet sich ein 32-Bit Timer (µs-Ticker), welcher mit NetzeIN gestartet wird und nach  $2^{32}-1\mu\text{s}$  wieder bei 0 beginnt. PRIT\_US repräsentiert die unteren 2 Byte des µs-Ticker-Werts ( $0 \dots 2^{16}-1$ ).

**Diagnosedaten**

Sie haben die Möglichkeit über die Parametrierung einen Diagnosealarm für das Modul zu aktivieren. Mit dem Auslösen eines Diagnosealarms werden vom Modul Diagnose-daten für Diagnose kommend bereitgestellt. Sobald die Gründe für das Auslösen eines Diagnosealarms nicht mehr gegeben sind, erhalten Sie automatisch einen Diagnosealarm gehend. Wurde für einen Kanal ein Diagnosealarm kommend wegen Prozessalarm verloren ausgelöst, gehen alle Ereignisse bis zum entsprechenden Diagnosealarm gehend verloren. Innerhalb dieses Zeitraums (1. Diagnosealarm kommend bis letzter Diagnosealarm gehend) leuchtet die MF-LED des Moduls.

DS - Datensatz für Zugriff über CPU, PROFIBUS und PROFINET. Der Zugriff erfolgt über DS 01h. Zusätzlich können Sie über DS 00h auf die ersten 4 Byte zugreifen.

IX - Index für Zugriff über CANopen. Der Zugriff erfolgt über IX 2F01h. Zusätzlich können Sie über IX 2F00h auf die ersten 4 Byte zugreifen.

SX - Subindex für Zugriff über EtherCAT mit Index 5005h.

Näheres hierzu finden Sie im Handbuch zu Ihrem Bus-Koppler.

Name	Bytes	Funktion	Default	DS	IX	SX
ERR_A	1	Diagnose	00h	01h	2F01h	02h
MODTYP	1	Modulinformation	15h			03h
ERR_C	1	reserviert	00h			04h
ERR_D	1	Diagnose	00h			05h
CHTYP	1	Kanaltyp	71h			06h
NUMBIT	1	Anzahl Diagnosebits pro Kanal	08h			07h
NUMCH	1	Anzahl Kanäle des Moduls	02h			08h
CHERR	1	Kanalfehler	00h			09h
CH0ERR	1	Kanalspezifischer Fehler Kanal 0	00h			0Ah
CH1ERR	1	Kanalspezifischer Fehler Kanal 1	00h			0Bh
CH2ERR... CH7ERR	6	reserviert	00h	0Ch ... 11h		
DIAG_US	4	µs-Ticker	00h		13h	

**ERR\_A Diagnose**

Byte	Bit 7 ... 0
0	<ul style="list-style-type: none"> <li>■ Bit 0: gesetzt, wenn Baugruppenstörung</li> <li>■ Bit 1: gesetzt bei Fehler intern</li> <li>■ Bit 2: gesetzt, bei Fehler extern</li> <li>■ Bit 3: gesetzt, bei Kanalfehler vorhanden</li> <li>■ Bit 4: gesetzt, bei Fehlen der externen Versorgungsspannung</li> <li>■ Bit 6 ... 5: reserviert</li> <li>■ Bit 7: gesetzt bei Parametrierfehler</li> </ul>

**MODTYP Modulinformation**

Byte	Bit 7 ... 0
0	<ul style="list-style-type: none"> <li>■ Bit 3 ... 0: Modulkategorie                             <ul style="list-style-type: none"> <li>– 0101b Analogbaugruppe</li> </ul> </li> <li>■ Bit 4: Kanalinformation vorhanden</li> <li>■ Bit 7 ... 5: reserviert</li> </ul>

**ERR\_D Diagnose**

Byte	Bit 7 ... 0
0	<ul style="list-style-type: none"> <li>■ Bit 2 ... 0: reserviert</li> <li>■ Bit 3: gesetzt bei internem Diagnosepufferüberlauf</li> <li>■ Bit 4: gesetzt bei internem Kommunikationsfehler</li> <li>■ Bit 5: reserviert</li> <li>■ Bit 6: gesetzt bei Prozessalarm verloren</li> <li>■ Bit 7: reserviert</li> </ul>

**CHTYP Kanaltyp**

Byte	Bit 7 ... 0
0	<ul style="list-style-type: none"> <li>■ Bit 6 ... 0: Kanaltyp                             <ul style="list-style-type: none"> <li>– 70h: Digitaleingabe</li> <li>– 71h: Analogeingabe</li> <li>– 72h: Digitalausgabe</li> <li>– 73h: Analogausgabe</li> <li>– 74h: Analogeingabe/-ausgabe</li> <li>– 76h: Zähler</li> </ul> </li> <li>■ Bit 7: reserviert</li> </ul>

**NUMBIT Diagnosebits**

Byte	Bit 7 ... 0
0	Anzahl der Diagnosebits, die das Modul pro Kanal ausgibt (hier 08h)

**NUMCH Kanäle**

Byte	Bit 7 ... 0
0	Anzahl der Kanäle eines Moduls (hier 02h)



**CHERR Kanalfehler**

Byte	Bit 7 ... 0
0	<ul style="list-style-type: none"> <li>■ Bit 0: gesetzt bei Fehler Kanalgruppe 0</li> <li>■ Bit 1: gesetzt bei Fehler Kanalgruppe 1</li> <li>■ Bit 7 ... 2: reserviert</li> </ul>

**CH0ERR / CH1ERR kanal-spezifisch**

Byte	Bit 7 ... 0
0	Kanalspezifische Fehler: Kanal x: <ul style="list-style-type: none"> <li>■ Bit 0: gesetzt bei Projektierungs-/Parametrierungsfehler</li> <li>■ Bit 1: Rohwert oberhalb des zulässigen Bereichs</li> <li>■ Bit 2: Rohwert unterhalb des zulässigen Bereichs</li> <li>■ Bit 3: reserviert</li> <li>■ Bit 4: Geberversorgungsspannungsfehler</li> <li>■ Bit 5: gesetzt bei Prozessalarm verloren</li> <li>■ Bit 6: gesetzt bei Messbereichsunterschreitung</li> <li>■ Bit 7: gesetzt bei Messbereichsüberschreitung</li> </ul>

**CH2ERR ... CH7ERR reserviert**

Byte	Bit 7 ... 0
0	reserviert

**DIAG\_US  $\mu$ s-Ticker**

Byte	Bit 7 ... 0
0...3	Wert des $\mu$ s-Ticker bei Auftreten der Diagnose

 **$\mu$ s-Ticker**

Im SLIO-Modul befindet sich ein 32-Bit Timer ( $\mu$ s-Ticker), welcher mit NetzEIN gestartet wird und nach  $2^{32}-1\mu$ s wieder bei 0 beginnt.

### 3.5 031-1BB30 - AI 2x12Bit 0...10V

#### Eigenschaften

Das Elektronikmodul besitzt 2 Eingänge, deren Funktionen parametrierbar sind. Die Kanäle auf dem Modul sind zum Rückwandbus potenzialgetrennt. Zusätzlich sind die Kanäle mittels DC/DC-Wandler zur DC 24V Leistungsversorgung potenzialgetrennt.

- 2 analoge Eingänge
- Geeignet für Geber mit 0 ... 10V
- Diagnosefunktion
- 12Bit Auflösung

#### Aufbau

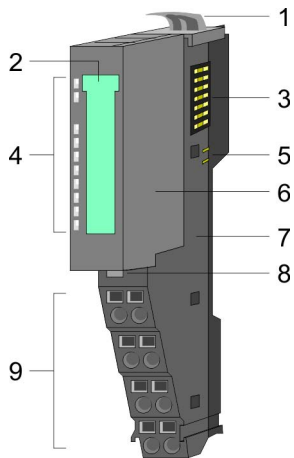

- 1 Verriegelungshebel Terminal-Modul
- 2 Beschriftungsstreifen
- 3 Rückwandbus
- 4 LED-Statusanzeige
- 5 DC 24V Leistungsversorgung
- 6 Elektronik-Modul
- 7 Terminal-Modul
- 8 Verriegelungshebel Elektronik-Modul
- 9 Anschlussklemmen

#### Statusanzeige

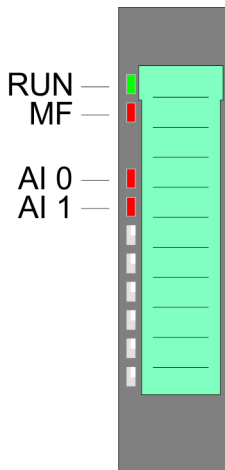

RUN ■ grün	MF ■ rot	AI x ■ rot	Beschreibung
■	□	X	Bus-Kommunikation ist OK Modul-Status ist OK
■	■	X	Bus-Kommunikation ist OK Modul-Status meldet Fehler
□	■	X	Bus-Kommunikation nicht möglich Modul-Status meldet Fehler
□	□	X	Fehler Busversorgungsspannung
X	▣ 2Hz	X	Konfigurationsfehler ↪ Kap. 2.8 "Hilfe zur Fehlersuche - LEDs" Seite 30
■	□	■	Fehler Kanal x <ul style="list-style-type: none"> <li>■ Signal liegt außerhalb des Messbereichs</li> <li>■ Fehler in der Parametrierung</li> </ul>
nicht relevant: X			

**Anschlüsse**

Für Drähte mit einem Querschnitt von 0,08mm<sup>2</sup> bis 1,5mm<sup>2</sup>.

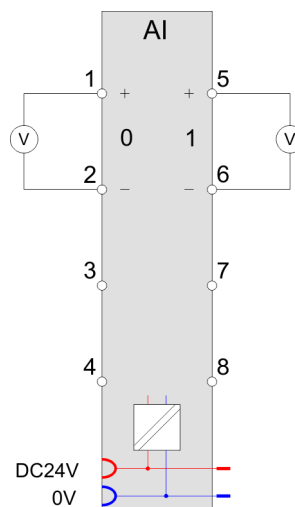
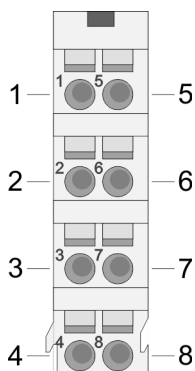

Pos.	Funktion	Typ	Beschreibung
1	+AI 0	E	+ Kanal 0
2	-AI 0	E	Masse Kanal 0
3	---	---	nicht belegt
4	---	---	nicht belegt
5	+AI 1	E	+ Kanal 1
6	-AI 1	E	Masse Kanal 1
7	---	---	nicht belegt
8	---	---	nicht belegt

E: Eingang

**Ein-/Ausgabebereich**

Bei CPU, PROFIBUS und PROFINET wird der Ein- bzw. Ausgabebereich im entsprechenden Adressbereich eingeblendet.

IX - Index für Zugriff über CANopen mit s = Subindex, abhängig von Anzahl und Typ der Analogmodule

SX - Subindex für Zugriff über EtherCAT mit Index 6000h + EtherCAT-Slot

Näheres hierzu finden Sie im Handbuch zu Ihrem Bus-Koppler.

**Eingabebereich**

Adr.	Name	Bytes	Funktion	IX	SX
+0	AI 0	2	Analogwert Kanal 0	6401h/s	01h
+2	AI 1	2	Analogwert Kanal 1	6401h/s+1	02h

**Ausgabebereich**

Das Modul belegt keine Bytes im Ausgabebereich.

## 3.5.1 Technische Daten

Artikelnr.	031-1BB30
Bezeichnung	SM 031 - Analoge Eingabe
Modulkennung	0401 15C3
<b>Stromaufnahme/Verlustleistung</b>	
Stromaufnahme aus Rückwandbus	80 mA
Verlustleistung	0,7 W
<b>Technische Daten Analoge Eingänge</b>	
Anzahl Eingänge	2
Leitungslänge geschirmt	200 m
Lastnennspannung	DC 24 V
Stromaufnahme aus Lastspannung L+ (ohne Last)	15 mA
Spannungseingänge	✓
min. Eingangswiderstand im Spannungsbereich	100 kΩ
Eingangsspannungsbereiche	0 V ... +10 V
Gebrauchsfehlergrenze Spannungsbereiche	+/-0,3%
Gebrauchsfehlergrenze Spannungsbereiche mit SFU	-
Grundfehlergrenze Spannungsbereiche	+/-0,2%
Grundfehlergrenze Spannungsbereiche mit SFU	-
Zerstörgrenze Spannung	max. 30V
Stromeingänge	-
max. Eingangswiderstand im Strombereich	-
Eingangstrombereiche	-
Gebrauchsfehlergrenze Strombereiche	-
Gebrauchsfehlergrenze Strombereiche mit SFU	-
Grundfehlergrenze Strombereiche	-
Grundfehlergrenze Strombereiche mit SFU	-
Zerstörgrenze Stromeingänge (Spannung)	-
Zerstörgrenze Stromeingänge (Strom)	-
Widerstandseingänge	-
Widerstandsbereiche	-
Gebrauchsfehlergrenze Widerstandsbereiche	-
Gebrauchsfehlergrenze Widerstandsbereiche mit SFU	-
Grundfehlergrenze Widerstandsbereiche	-
Grundfehlergrenze Widerstandsbereiche mit SFU	-
Zerstörgrenze Widerstandseingänge	-
Widerstandsthermometereingänge	-

Artikelnr.	031-1BB30
Widerstandsthermometerbereiche	-
Gebrauchsfehlergrenze Widerstandsthermometerbereiche	-
Gebrauchsfehlergrenze Widerstandsthermometerbereiche mit SFU	-
Grundfehlergrenze Widerstandsthermometerbereiche	-
Grundfehlergrenze Widerstandsthermometerbereiche mit SFU	-
Zerstörgrenze Widerstandsthermometereingänge	-
Thermoelementeingänge	-
Thermoelementbereiche	-
Gebrauchsfehlergrenze Thermoelementbereiche	-
Gebrauchsfehlergrenze Thermoelementbereiche mit SFU	-
Grundfehlergrenze Thermoelementbereiche	-
Grundfehlergrenze Thermoelementbereiche mit SFU	-
Zerstörgrenze Thermoelementeingänge	-
Temperaturkompensation parametrierbar	-
Temperaturkompensation extern	-
Temperaturkompensation intern	-
Temperaturfehler der internen Kompensation	-
Technische Einheit der Temperaturmessung	-
Auflösung in Bit	12
Messprinzip	sukzessive Approximation
Grundwandlungszeit	2 ms alle Kanäle
Störspannungsunterdrückung für Frequenz	>50dB bei 50Hz (UCM<2V)
<b>Status, Alarm, Diagnosen</b>	
Statusanzeige	ja
Alarmer	nein
Prozessalarm	nein
Diagnosealarm	nein
Diagnosefunktion	ja
Diagnoseinformation auslesbar	möglich
Modulstatus	grüne LED
Modulfehleranzeige	rote LED
Kanalfehleranzeige	rote LED pro Kanal
<b>Potenzialtrennung</b>	
zwischen den Kanälen	-
zwischen den Kanälen in Gruppen zu	-

Artikelnr.	031-1BB30
zwischen Kanälen und Rückwandbus	✓
zwischen Kanälen und Spannungsversorgung	✓
max. Potenzialdifferenz zwischen Stromkreisen	-
max. Potenzialdifferenz zwischen Eingängen (Ucm)	DC 2 V
max. Potenzialdifferenz zwischen Mana und Mintern (Uiso)	-
max. Potenzialdifferenz zwischen Eingängen und Mana (Ucm)	-
max. Potenzialdifferenz zwischen Eingängen und Mintern (Uiso)	DC 75 V/ AC 50 V
max. Potenzialdifferenz zwischen Mintern und Ausgängen	-
Isolierung geprüft mit	DC 500 V
<b>Datengrößen</b>	
Eingangsbytes	4
Ausgangsbytes	0
Parameterbytes	6
Diagnosebytes	20
<b>Gehäuse</b>	
Material	PPE / PPE GF10
Befestigung	Profilschiene 35mm
<b>Mechanische Daten</b>	
Abmessungen (BxHxT)	12,9 mm x 109 mm x 76,5 mm
Gewicht Netto	59 g
Gewicht inklusive Zubehör	59 g
Gewicht Brutto	74 g
<b>Umgebungsbedingungen</b>	
Betriebstemperatur	0 °C bis 60 °C
Lagertemperatur	-25 °C bis 70 °C
<b>Zertifizierungen</b>	
Zertifizierung nach UL	ja
Zertifizierung nach KC	ja

### 3.5.2 Parametrierdaten

DS - Datensatz für Zugriff über CPU, PROFIBUS und PROFINET

IX - Index für Zugriff über CANopen

SX - Subindex für Zugriff über EtherCAT mit Index 3100h + EtherCAT-Slot

Näheres hierzu finden Sie im Handbuch zu Ihrem Bus-Koppler.

Name	Bytes	Funktion	Default	DS	IX	SX
CH0FN	1	Funktionsnummer Kanal 0	10h	80h	3100h	01h
CH1FN	1	Funktionsnummer Kanal 1	10h	81h	3101h	02h

**CHxFN Funktionsnummer Kanal x**

Nachfolgend sind alle Messbereiche mit zugehöriger Funktionsnummer aufgeführt, die vom Analog-Modul unterstützt werden. Durch Angabe von FFh wird der entsprechende Kanal deaktiviert. Mit den hier aufgeführten Formeln können Sie einen ermittelten Messwert (Digitalwert) in einen dem Messbereich zugeordneten Wert (Analogwert) umrechnen und umgekehrt.

**0 ... 10V**

Messbereich (Fkt.-Nr.)	Spannung (U)	Dezimal (D)	Hex	Bereich	Umrechnung
0 ... 10V Siemens S7-Format (10h)	11,76V	32511	7EFFh	Übersteuerung	$D = 27648 \cdot \frac{U}{10}$ $U = D \cdot \frac{10}{27648}$
	10V	27648	6C00h	Nennbereich	
	5V	13824	3600h		
	0V	0	0000h		
	-1,76V	-4864	ED00h	Untersteuerung	
0 ... 10V Siemens S5-Format (20h)	12,5V	20480	5000h	Übersteuerung	$D = 16384 \cdot \frac{U}{10}$ $U = D \cdot \frac{10}{16384}$
	10V	16384	4000h	Nennbereich	
	5V	8192	2000h		
	0V	0	0000h		
	-2V	-3277	F333h	Untersteuerung	

**3.5.3 Diagnosedaten**

Da dieses Modul keinen Diagnosealarm unterstützt, dienen die Diagnosedaten der Information über dieses Modul. Im Fehlerfall leuchtet die entsprechende Kanal-LED des Moduls und der Fehler wird in den Diagnosedaten eingetragen.

Folgende Fehler werden in den Diagnosedaten erfasst:

- Projektierungs-/Parametrierungsfehler
- Messbereichsüberschreitung
- Messbereichsunterschreitung

DS - Datensatz für Zugriff über CPU, PROFIBUS und PROFINET. Der Zugriff erfolgt über DS 01h. Zusätzlich können Sie über DS 00h auf die ersten 4 Byte zugreifen.

IX - Index für Zugriff über CANopen. Der Zugriff erfolgt über IX 2F01h. Zusätzlich können Sie über IX 2F00h auf die ersten 4 Byte zugreifen.

SX - Subindex für Zugriff über EtherCAT mit Index 5005h.

Näheres hierzu finden Sie im Handbuch zu Ihrem Bus-Koppler.

031-1BB30 - AI 2x12Bit 0...10V > Diagnosedaten

Name	Bytes	Funktion	Default	DS	IX	SX
ERR_A	1	Diagnose	00h	01h	2F01h	02h
MODTYP	1	Modulinformation	15h			03h
ERR_C	1	reserviert	00h			04h
ERR_D	1	Diagnose	00h			05h
CHTYP	1	Kanaltyp	71h			06h
NUMBIT	1	Anzahl Diagnosebits pro Kanal	08h			07h
NUMCH	1	Anzahl Kanäle des Moduls	02h			08h
CHERR	1	Kanalfehler	00h			09h
CH0ERR	1	Kanalspezifischer Fehler Kanal 0	00h			0Ah
CH1ERR	1	Kanalspezifischer Fehler Kanal 1	00h			0Bh
CH2ERR... CH7ERR	6	reserviert	00h			0Ch ... 11h
DIAG_US	4	µs-Ticker	00h			13h

**ERR\_A Diagnose**

Byte	Bit 7 ... 0
0	<ul style="list-style-type: none"> <li>■ Bit 0: gesetzt, wenn Baugruppenstörung</li> <li>■ Bit 1: gesetzt bei Fehler intern</li> <li>■ Bit 2: gesetzt, bei Fehler extern</li> <li>■ Bit 3: gesetzt, bei Kanalfehler vorhanden</li> <li>■ Bit 4: gesetzt, bei Fehlen der externen Versorgungsspannung</li> <li>■ Bit 6 ... 5: reserviert</li> <li>■ Bit 7: gesetzt bei Parametrierfehler</li> </ul>

**MODTYP Modulinformation**

Byte	Bit 7 ... 0
0	<ul style="list-style-type: none"> <li>■ Bit 3 ... 0: Modulklasse                             <ul style="list-style-type: none"> <li>– 0101b Analogbaugruppe</li> </ul> </li> <li>■ Bit 4: Kanalinformation vorhanden</li> <li>■ Bit 7 ... 5: reserviert</li> </ul>

**ERR\_D Diagnose**

Byte	Bit 7 ... 0
0	<ul style="list-style-type: none"> <li>■ Bit 2 ... 0: reserviert</li> <li>■ Bit 3: gesetzt bei internem Diagnosepufferüberlauf</li> <li>■ Bit 4: gesetzt bei internem Kommunikationsfehler</li> <li>■ Bit 7 ... 5: reserviert</li> </ul>



**CHTYP Kanaltyp**

Byte	Bit 7 ... 0
0	<ul style="list-style-type: none"> <li>■ Bit 6 ... 0: Kanaltyp               <ul style="list-style-type: none"> <li>– 70h: Digitaleingabe</li> <li>– 71h: Analogeingabe</li> <li>– 72h: Digitalausgabe</li> <li>– 73h: Analogausgabe</li> <li>– 74h: Analogeingabe/-ausgabe</li> <li>– 76h: Zähler</li> </ul> </li> <li>■ Bit 7: reserviert</li> </ul>

**NUMBIT Diagnosebits**

Byte	Bit 7 ... 0
0	Anzahl der Diagnosebits, die das Modul pro Kanal ausgibt (hier 08h)

**NUMCH Kanäle**

Byte	Bit 7 ... 0
0	Anzahl der Kanäle eines Moduls (hier 02h)

**CHERR Kanalfehler**

Byte	Bit 7 ... 0
0	<ul style="list-style-type: none"> <li>■ Bit 0: gesetzt bei Fehler Kanalgruppe 0</li> <li>■ Bit 1: gesetzt bei Fehler Kanalgruppe 1</li> <li>■ Bit 7 ... 2: reserviert</li> </ul>

**CH0ERR / CH1ERR kanal-spezifisch**

Byte	Bit 7 ... 0
0	Kanalspezifische Fehler: Kanal x: <ul style="list-style-type: none"> <li>■ Bit 0: gesetzt bei Projektierungs-/Parametrierungsfehler</li> <li>■ Bit 5 ... 1: reserviert</li> <li>■ Bit 6: gesetzt bei Messbereichsunterschreitung</li> <li>■ Bit 7: gesetzt bei Messbereichsüberschreitung</li> </ul>

**CH2ERR ... CH7ERR reserviert**

Byte	Bit 7 ... 0
0	reserviert

**DIAG\_US µs-Ticker**

Byte	Bit 7 ... 0
0...3	Wert des µs-Ticker bei Auftreten der Diagnose

*µs-Ticker*

Im SLIO-Modul befindet sich ein 32-Bit Timer (µs-Ticker), welcher mit NetzeIN gestartet wird und nach  $2^{32}-1\mu\text{s}$  wieder bei 0 beginnt.

### 3.6 031-1BB40 - AI 2x12Bit 0(4)...20mA

#### Eigenschaften

Das Elektronikmodul besitzt 2 Eingänge, deren Funktionen parametrierbar sind. Die Kanäle auf dem Modul sind zum Rückwandbus potenzialgetrennt. Zusätzlich sind die Kanäle mittels DC/DC-Wandler zur DC 24V Leistungsversorgung potenzialgetrennt.

- 2 analoge Eingänge
- Geeignet für Geber mit 0 ... 20mA;  
4 ... 20mA mit externer Versorgung
- Diagnosefunktion
- 12Bit Auflösung

#### Aufbau

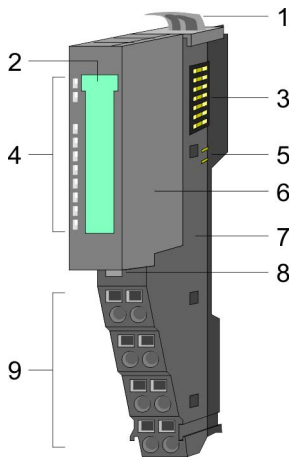

- 1 Verriegelungshebel Terminal-Modul
- 2 Beschriftungsstreifen
- 3 Rückwandbus
- 4 LED-Statusanzeige
- 5 DC 24V Leistungsversorgung
- 6 Elektronik-Modul
- 7 Terminal-Modul
- 8 Verriegelungshebel Elektronik-Modul
- 9 Anschlussklemmen

#### Statusanzeige

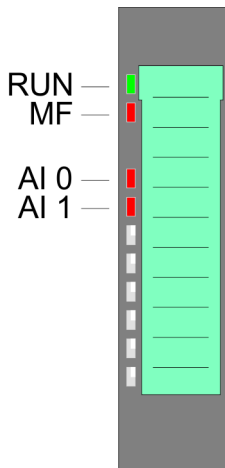

RUN ■ grün	MF ■ rot	AI x ■ rot	Beschreibung
■	□	X	Bus-Kommunikation ist OK Modul-Status ist OK
■	■	X	Bus-Kommunikation ist OK Modul-Status meldet Fehler
□	■	X	Bus-Kommunikation nicht möglich Modul-Status meldet Fehler
□	□	X	Fehler Busversorgungsspannung
X	▣ 2Hz	X	Konfigurationsfehler <a href="#">Kap. 2.8 "Hilfe zur Fehlersuche - LEDs" Seite 30</a>
■	□	■	Fehler Kanal x <ul style="list-style-type: none"> <li>■ Signal liegt außerhalb des Messbereichs</li> <li>■ Fehler in der Parametrierung</li> </ul>
nicht relevant: X			

## Anschlüsse

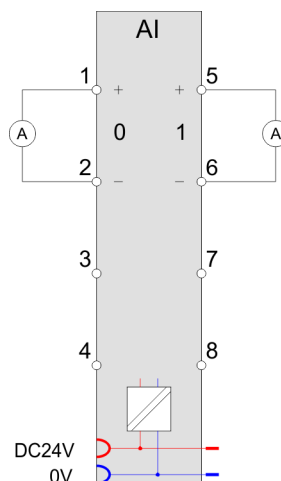
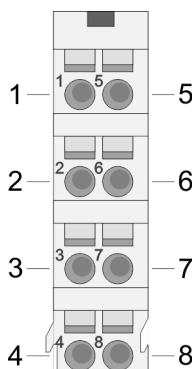
Für Drähte mit einem Querschnitt von 0,08mm<sup>2</sup> bis 1,5mm<sup>2</sup>.

Pos.	Funktion	Typ	Beschreibung
1	+AI 0	E	+ Kanal 0
2	-AI 0	E	Masse Kanal 0
3	---	---	nicht belegt
4	---	---	nicht belegt
5	+AI 1	E	+ Kanal 1
6	-AI 1	E	Masse Kanal 1
7	---	---	nicht belegt
8	---	---	nicht belegt

E: Eingang



Bei Einsatz von 2-Draht-Messumformern ist in die Messleitung eine externe Spannungsversorgung einzuschleifen.

## Ein-/Ausgabebereich

Bei CPU, PROFIBUS und PROFINET wird der Ein- bzw. Ausgabebereich im entsprechenden Adressbereich eingeblendet.

IX - Index für Zugriff über CANopen mit s = Subindex, abhängig von Anzahl und Typ der Analogmodule

SX - Subindex für Zugriff über EtherCAT mit Index 6000h + EtherCAT-Slot

Näheres hierzu finden Sie im Handbuch zu Ihrem Bus-Koppler.

## Eingabebereich

Adr.	Name	Bytes	Funktion	IX	SX
+0	AI 0	2	Analogwert Kanal 0	6401h/s	01h
+2	AI 1	2	Analogwert Kanal 1	6401h/s+1	02h

**Ausgabebereich** Das Modul belegt keine Bytes im Ausgabebereich.

### 3.6.1 Technische Daten

Artikelnr.	031-1BB40
Bezeichnung	SM 031 - Analoge Eingabe
Modulkennung	0402 15C3
<b>Stromaufnahme/Verlustleistung</b>	
Stromaufnahme aus Rückwandbus	80 mA
Verlustleistung	0,7 W
<b>Technische Daten Analoge Eingänge</b>	
Anzahl Eingänge	2
Leitungslänge geschirmt	200 m
Lastnennspannung	DC 24 V
Stromaufnahme aus Lastspannung L+ (ohne Last)	15 mA
Spannungseingänge	-
min. Eingangswiderstand im Spannungsbereich	-
Eingangsspannungsbereiche	-
Gebrauchsfehlergrenze Spannungsbereiche	-
Gebrauchsfehlergrenze Spannungsbereiche mit SFU	-
Grundfehlergrenze Spannungsbereiche	-
Grundfehlergrenze Spannungsbereiche mit SFU	-
Zerstörgrenze Spannung	-
Stromeingänge	✓
max. Eingangswiderstand im Strombereich	110 Ω
Eingangsstrombereiche	0 mA ... +20 mA +4 mA ... +20 mA
Gebrauchsfehlergrenze Strombereiche	+/-0,3% ... +/-0,5%
Gebrauchsfehlergrenze Strombereiche mit SFU	-
Grundfehlergrenze Strombereiche	+/-0,2% ... +/-0,3%
Grundfehlergrenze Strombereiche mit SFU	-
Zerstörgrenze Stromeingänge (Spannung)	max. 24V
Zerstörgrenze Stromeingänge (Strom)	max. 40mA
Widerstandseingänge	-
Widerstandsbereiche	-
Gebrauchsfehlergrenze Widerstandsbereiche	-
Gebrauchsfehlergrenze Widerstandsbereiche mit SFU	-
Grundfehlergrenze Widerstandsbereiche	-

Artikelnr.	031-1BB40
Grundfehlergrenze Widerstandsbereiche mit SFU	-
Zerstörgrenze Widerstandseingänge	-
Widerstandsthermometereingänge	-
Widerstandsthermometerbereiche	-
Gebrauchsfehlergrenze Widerstandsthermometerbereiche	-
Gebrauchsfehlergrenze Widerstandsthermometerbereiche mit SFU	-
Grundfehlergrenze Widerstandsthermometerbereiche	-
Grundfehlergrenze Widerstandsthermometerbereiche mit SFU	-
Zerstörgrenze Widerstandsthermometereingänge	-
Thermoelementeingänge	-
Thermoelementbereiche	-
Gebrauchsfehlergrenze Thermoelementbereiche	-
Gebrauchsfehlergrenze Thermoelementbereiche mit SFU	-
Grundfehlergrenze Thermoelementbereiche	-
Grundfehlergrenze Thermoelementbereiche mit SFU	-
Zerstörgrenze Thermoelementeingänge	-
Temperaturkompensation parametrierbar	-
Temperaturkompensation extern	-
Temperaturkompensation intern	-
Temperaturfehler der internen Kompensation	-
Technische Einheit der Temperaturmessung	-
Auflösung in Bit	12
Messprinzip	sukzessive Approximation
Grundwandlungszeit	2 ms alle Kanäle
Störspannungsunterdrückung für Frequenz	>50dB bei 50Hz (UCM<2V)
<b>Status, Alarm, Diagnosen</b>	
Statusanzeige	ja
Alarme	nein
Prozessalarm	nein
Diagnosealarm	nein
Diagnosefunktion	ja
Diagnoseinformation auslesbar	möglich
Modulstatus	grüne LED
Modulfehleranzeige	rote LED
Kanalfehleranzeige	rote LED pro Kanal

Artikelnr.	031-1BB40
<b>Potenzialtrennung</b>	
zwischen den Kanälen	-
zwischen den Kanälen in Gruppen zu	-
zwischen Kanälen und Rückwandbus	✓
zwischen Kanälen und Spannungsversorgung	✓
max. Potentialdifferenz zwischen Stromkreisen	-
max. Potentialdifferenz zwischen Eingängen (Ucm)	DC 2 V
max. Potentialdifferenz zwischen Mana und Mintern (Uiso)	-
max. Potentialdifferenz zwischen Eingängen und Mana (Ucm)	-
max. Potentialdifferenz zwischen Eingängen und Mintern (Uiso)	DC 75 V/ AC 50 V
max. Potentialdifferenz zwischen Mintern und Ausgängen	-
Isolierung geprüft mit	DC 500 V
<b>Datengrößen</b>	
Eingangsbytes	4
Ausgangsbytes	0
Parameterbytes	6
Diagnosebytes	20
<b>Gehäuse</b>	
Material	PPE / PPE GF10
Befestigung	Profilschiene 35mm
<b>Mechanische Daten</b>	
Abmessungen (BxHxT)	12,9 mm x 109 mm x 76,5 mm
Gewicht Netto	59 g
Gewicht inklusive Zubehör	59 g
Gewicht Brutto	74 g
<b>Umgebungsbedingungen</b>	
Betriebstemperatur	0 °C bis 60 °C
Lagertemperatur	-25 °C bis 70 °C
<b>Zertifizierungen</b>	
Zertifizierung nach UL	ja
Zertifizierung nach KC	ja

### 3.6.2 Parametrierdaten

DS - Datensatz für Zugriff über CPU, PROFIBUS und PROFINET

IX - Index für Zugriff über CANopen

SX - Subindex für Zugriff über EtherCAT mit Index 3100h + EtherCAT-Slot

Näheres hierzu finden Sie im Handbuch zu Ihrem Bus-Koppler.

Name	Bytes	Funktion	Default	DS	IX	SX
CH0FN	1	Funktionsnummer Kanal 0	31h	80h	3100h	01h
CH1FN	1	Funktionsnummer Kanal 1	31h	81h	3101h	02h

#### CHxFN Funktionsnummer Kanal x

Nachfolgend sind alle Messbereiche mit zugehöriger Funktionsnummer aufgeführt, die vom Analog-Modul unterstützt werden. Durch Angabe von FFh wird der entsprechende Kanal deaktiviert. Mit den hier aufgeführten Formeln können Sie einen ermittelten Messwert (Digitalwert) in einen dem Messbereich zugeordneten Wert (Analogwert) umrechnen und umgekehrt.

#### 0(4) ... 20mA

Messbereich (Fkt.-Nr.)	Strom (I)	Dezimal (D)	Hex	Bereich	Umrechnung
0 ... 20mA Siemens S7-Format (31h)	23,52mA	32511	7EFFh	Übersteuerung	$D = 27648 \cdot \frac{I}{20}$ $I = D \cdot \frac{20}{27648}$
	20mA	27648	6C00h	Nennbereich	
	10mA	13824	3600h		
	0mA	0	0000h		
	-3,52mA	-4864	ED00h	Untersteuerung	
0 ... 20mA Siemens S5-Format (41h)	25,00mA	20480	5000h	Übersteuerung	$D = 16384 \cdot \frac{I}{20}$ $I = D \cdot \frac{20}{16384}$
	20mA	16384	4000h	Nennbereich	
	10mA	8192	2000h		
	0mA	0	0000h		
	-4,00mA	-3277	F333h	Untersteuerung	
4 ... 20mA Siemens S7-Format (30h)	22,81mA	32511	7EFFh	Übersteuerung	$D = 27648 \cdot \frac{I-4}{16}$ $I = D \cdot \frac{16}{27648} + 4$
	20mA	27648	6C00h	Nennbereich	
	12mA	13824	3600h		
	4mA	0	0000h		
	1,19mA	-4864	ED00h	Untersteuerung	
4 ... 20mA Siemens S5-Format (40h)	24,00mA	20480	5000h	Übersteuerung	$D = 16384 \cdot \frac{I-4}{16}$ $I = D \cdot \frac{16}{16384} + 4$
	20mA	16384	4000h	Nennbereich	
	12mA	8192	2000h		
	4mA	0	0000h		
	0,8mA	-3277	F333h	Untersteuerung	

### 3.6.3 Diagnosedaten

Da dieses Modul keinen Diagnosealarm unterstützt, dienen die Diagnose-daten der Information über dieses Modul. Im Fehlerfall leuchtet die entsprechende Kanal-LED des Moduls und der Fehler wird in den Diagnosedaten eingetragen.

Folgende Fehler werden in den Diagnosedaten erfasst:

- Projektierungs-/Parametrierungsfehler
- Messbereichsüberschreitung
- Messbereichsunterschreitung

DS - Datensatz für Zugriff über CPU, PROFIBUS und PROFINET. Der Zugriff erfolgt über DS 01h. Zusätzlich können Sie über DS 00h auf die ersten 4 Byte zugreifen.

IX - Index für Zugriff über CANopen. Der Zugriff erfolgt über IX 2F01h. Zusätzlich können Sie über IX 2F00h auf die ersten 4 Byte zugreifen.

SX - Subindex für Zugriff über EtherCAT mit Index 5005h.

Näheres hierzu finden Sie im Handbuch zu Ihrem Bus-Koppler.

Name	Bytes	Funktion	Default	DS	IX	SX
ERR_A	1	Diagnose	00h	01h	2F01h	02h
MODTYP	1	Modulinformation	15h			03h
ERR_C	1	reserviert	00h			04h
ERR_D	1	Diagnose	00h			05h
CHTYP	1	Kanaltyp	71h			06h
NUMBIT	1	Anzahl Diagnosebits pro Kanal	08h			07h
NUMCH	1	Anzahl Kanäle des Moduls	02h			08h
CHERR	1	Kanalfehler	00h			09h
CH0ERR	1	Kanalspezifischer Fehler Kanal 0	00h			0Ah
CH1ERR	1	Kanalspezifischer Fehler Kanal 1	00h			0Bh
CH2ERR... CH7ERR	6	reserviert	00h			0Ch ... 11h
DIAG_US	4	µs-Ticker	00h			13h

#### ERR\_A Diagnose

Byte	Bit 7 ... 0
0	<ul style="list-style-type: none"> <li>■ Bit 0: gesetzt, wenn Baugruppenstörung</li> <li>■ Bit 1: gesetzt bei Fehler intern</li> <li>■ Bit 2: gesetzt, bei Fehler extern</li> <li>■ Bit 3: gesetzt, bei Kanalfehler vorhanden</li> <li>■ Bit 4: gesetzt, bei Fehlen der externen Versorgungsspannung</li> <li>■ Bit 6 ... 5: reserviert</li> <li>■ Bit 7: gesetzt bei Parametrierfehler</li> </ul>



**MODTYP Modulinformation**

Byte	Bit 7 ... 0
0	<ul style="list-style-type: none"> <li>■ Bit 3 ... 0: Modulklasse               <ul style="list-style-type: none"> <li>– 0101b Analogbaugruppe</li> </ul> </li> <li>■ Bit 4: Kanalinformation vorhanden</li> <li>■ Bit 7 ... 5: reserviert</li> </ul>

**ERR\_D Diagnose**

Byte	Bit 7 ... 0
0	<ul style="list-style-type: none"> <li>■ Bit 2 ... 0: reserviert</li> <li>■ Bit 3: gesetzt bei internem Diagnosepufferüberlauf</li> <li>■ Bit 4: gesetzt bei internem Kommunikationsfehler</li> <li>■ Bit 7 ... 5: reserviert</li> </ul>

**CHTYP Kanaltyp**

Byte	Bit 7 ... 0
0	<ul style="list-style-type: none"> <li>■ Bit 6 ... 0: Kanaltyp               <ul style="list-style-type: none"> <li>– 70h: Digitaleingabe</li> <li>– 71h: Analogeingabe</li> <li>– 72h: Digitalausgabe</li> <li>– 73h: Analogausgabe</li> <li>– 74h: Analogeingabe/-ausgabe</li> <li>– 76h: Zähler</li> </ul> </li> <li>■ Bit 7: reserviert</li> </ul>

**NUMBIT Diagnosebits**

Byte	Bit 7 ... 0
0	Anzahl der Diagnosebits, die das Modul pro Kanal ausgibt (hier 08h)

**NUMCH Kanäle**

Byte	Bit 7 ... 0
0	Anzahl der Kanäle eines Moduls (hier 02h)

**CHERR Kanalfehler**

Byte	Bit 7 ... 0
0	<ul style="list-style-type: none"> <li>■ Bit 0: gesetzt bei Fehler Kanalgruppe 0</li> <li>■ Bit 1: gesetzt bei Fehler Kanalgruppe 1</li> <li>■ Bit 7 ... 2: reserviert</li> </ul>

**CH0ERR / CH1ERR kanalspezifisch**

Byte	Bit 7 ... 0
0	Kanalspezifische Fehler: Kanal x: <ul style="list-style-type: none"> <li>■ Bit 0: gesetzt bei Projektierungs-/Parametrierungsfehler</li> <li>■ Bit 5 ... 1: reserviert</li> <li>■ Bit 6: gesetzt bei Messbereichsunterschreitung</li> <li>■ Bit 7: gesetzt bei Messbereichsüberschreitung</li> </ul>

---

031-1BB40 - AI 2x12Bit 0(4)...20mA > Diagnosedaten

**CH2ERR ... CH7ERR reserviert**

Byte	Bit 7 ... 0
0	reserviert

**DIAG\_US  $\mu$ s-Ticker**

Byte	Bit 7 ... 0
0...3	Wert des $\mu$ s-Ticker bei Auftreten der Diagnose

*$\mu$ s-Ticker*

Im SLIO-Modul befindet sich ein 32-Bit Timer ( $\mu$ s-Ticker), welcher mit NetzEIN gestartet wird und nach  $2^{32}-1\mu$ s wieder bei 0 beginnt.

### 3.7 031-1BB60 - AI 2x12Bit 0(4)...20mA - Sensor

#### Eigenschaften

Das Elektronikmodul besitzt 2 Eingänge, deren Funktionen parametrierbar sind. Die Kanäle auf dem Modul sind zum Rückwandbus potenzialgetrennt.

- 2 analoge Eingänge
- Geberversorgung integriert
- Geeignet für Geber mit 0(4) ... 20mA mit externer Versorgung
- Diagnosefunktion
- 12Bit Auflösung

#### Aufbau

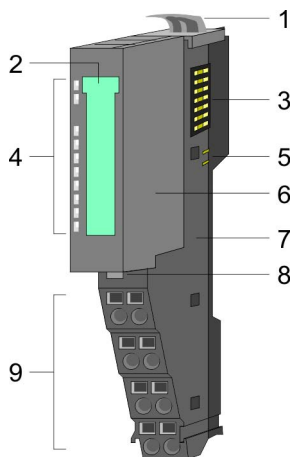

- 1 Verriegelungshebel Terminal-Modul
- 2 Beschriftungsstreifen
- 3 Rückwandbus
- 4 LED-Statusanzeige
- 5 DC 24V Leistungsversorgung
- 6 Elektronik-Modul
- 7 Terminal-Modul
- 8 Verriegelungshebel Elektronik-Modul
- 9 Anschlussklemmen

#### Statusanzeige

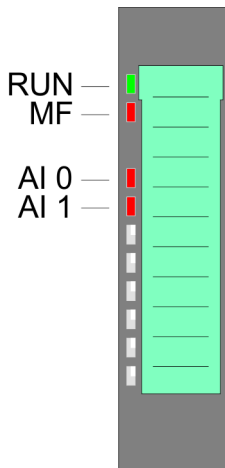

RUN	MF	AI x	Beschreibung
<input checked="" type="checkbox"/> grün	<input checked="" type="checkbox"/> rot	<input checked="" type="checkbox"/> rot	
<input checked="" type="checkbox"/>	<input type="checkbox"/>	X	Bus-Kommunikation ist OK Modul-Status ist OK
<input checked="" type="checkbox"/>	<input checked="" type="checkbox"/>	X	Bus-Kommunikation ist OK Modul-Status meldet Fehler
<input type="checkbox"/>	<input checked="" type="checkbox"/>	X	Bus-Kommunikation nicht möglich Modul-Status meldet Fehler
<input type="checkbox"/>	<input type="checkbox"/>	X	Fehler Busversorgungsspannung
X	<input checked="" type="checkbox"/> 2Hz	X	Konfigurationsfehler ↪ Kap. 2.8 "Hilfe zur Fehlersuche - LEDs" Seite 30
<input checked="" type="checkbox"/>	<input type="checkbox"/>	<input checked="" type="checkbox"/>	Fehler Kanal x <ul style="list-style-type: none"> <li>■ Signal liegt außerhalb des Messbereichs</li> <li>■ Fehler in der Parametrierung</li> </ul>
nicht relevant: X			



Sofern das Terminal-Modul noch nicht verdrahtet ist, leuchten bei Anlegen der Versorgungsspannung die AI x LEDs aufgrund der Default-Parametrierung 4 ... 20mA.

**Anschlüsse**

Für Drähte mit einem Querschnitt von 0,08mm<sup>2</sup> bis 1,5mm<sup>2</sup>.

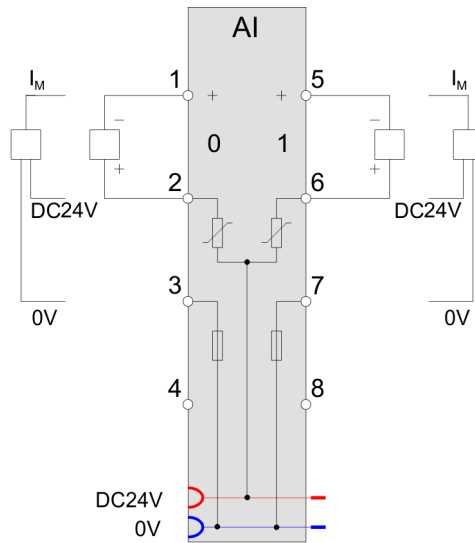
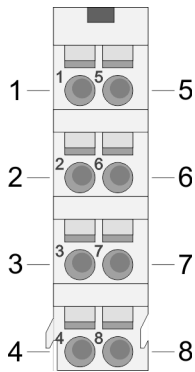

Pos.	Funktion	Typ	Beschreibung
1	+AI 0	E	+ Kanal 0
2	DC 24V	A	DC 24V für Sensor Kanal 0
3	0V	A	Masse für Sensor (bei 3-Drahtmessung)
4	---	---	nicht belegt
5	+AI 1	E	+ Kanal 1
6	DC 24V	A	DC 24V für Sensor Kanal 1
7	0V	A	Masse für Sensor (bei 3-Drahtmessung)
8	---	---	nicht belegt

E: Eingang, A: Ausgang

**Ein-/Ausgabebereich**

Bei CPU, PROFIBUS und PROFINET wird der Ein- bzw. Ausgabebereich im entsprechenden Adressbereich einblendet.

IX - Index für Zugriff über CANopen mit s = Subindex, abhängig von Anzahl und Typ der Analogmodule

SX - Subindex für Zugriff über EtherCAT mit Index 6000h + EtherCAT-Slot

Näheres hierzu finden Sie im Handbuch zu Ihrem Bus-Koppler.

**Eingabebereich**

Adr.	Name	Bytes	Funktion	IX	SX
+0	AI 0	2	Analogwert Kanal 0	6401h/s	01h
+2	AI 1	2	Analogwert Kanal 1	6401h/s+1	02h

**Ausgabebereich**

Das Modul belegt keine Bytes im Ausgabebereich.

## 3.7.1 Technische Daten

Artikelnr.	031-1BB60
Bezeichnung	SM 031 - Analoge Eingabe
Modulkennung	0407 15C3
<b>Stromaufnahme/Verlustleistung</b>	
Stromaufnahme aus Rückwandbus	50 mA
Verlustleistung	0,7 W
<b>Technische Daten Analoge Eingänge</b>	
Anzahl Eingänge	2
Leitungslänge geschirmt	200 m
Lastnennspannung	DC 24 V
Stromaufnahme aus Lastspannung L+ (ohne Last)	15 mA
Spannungseingänge	-
min. Eingangswiderstand im Spannungsbereich	-
Eingangsspannungsbereiche	-
Gebrauchsfehlergrenze Spannungsbereiche	-
Gebrauchsfehlergrenze Spannungsbereiche mit SFU	-
Grundfehlergrenze Spannungsbereiche	-
Grundfehlergrenze Spannungsbereiche mit SFU	-
Zerstörgrenze Spannung	-
Stromeingänge	✓
max. Eingangswiderstand im Strombereich	110 Ω
Eingangsstrombereiche	0 mA ... +20 mA +4 mA ... +20 mA
Gebrauchsfehlergrenze Strombereiche	+/-0,3% ... +/-0,5%
Gebrauchsfehlergrenze Strombereiche mit SFU	-
Grundfehlergrenze Strombereiche	+/-0,2% ... +/-0,3%
Grundfehlergrenze Strombereiche mit SFU	-
Zerstörgrenze Stromeingänge (Spannung)	max. 24V
Zerstörgrenze Stromeingänge (Strom)	max. 40mA
Widerstandseingänge	-
Widerstandsbereiche	-
Gebrauchsfehlergrenze Widerstandsbereiche	-
Gebrauchsfehlergrenze Widerstandsbereiche mit SFU	-
Grundfehlergrenze Widerstandsbereiche	-
Grundfehlergrenze Widerstandsbereiche mit SFU	-
Zerstörgrenze Widerstandseingänge	-

Artikelnr.	031-1BB60
Widerstandsthermometereingänge	-
Widerstandsthermometerbereiche	-
Gebrauchsfehlergrenze Widerstandsthermometerbereiche	-
Gebrauchsfehlergrenze Widerstandsthermometerbereiche mit SFU	-
Grundfehlergrenze Widerstandsthermometerbereiche	-
Grundfehlergrenze Widerstandsthermometerbereiche mit SFU	-
Zerstörgrenze Widerstandsthermometereingänge	-
Thermoelementeingänge	-
Thermoelementbereiche	-
Gebrauchsfehlergrenze Thermoelementbereiche	-
Gebrauchsfehlergrenze Thermoelementbereiche mit SFU	-
Grundfehlergrenze Thermoelementbereiche	-
Grundfehlergrenze Thermoelementbereiche mit SFU	-
Zerstörgrenze Thermoelementeingänge	-
Temperaturkompensation parametrierbar	-
Temperaturkompensation extern	-
Temperaturkompensation intern	-
Temperaturfehler der internen Kompensation	-
Technische Einheit der Temperaturmessung	-
Auflösung in Bit	12
Messprinzip	sukzessive Approximation
Grundwandlungszeit	2 ms alle Kanäle
Störspannungsunterdrückung für Frequenz	>50dB bei 50Hz (UCM<2V)
<b>Status, Alarm, Diagnosen</b>	
Statusanzeige	ja
Alarme	nein
Prozessalarm	nein
Diagnosealarm	nein
Diagnosefunktion	ja
Diagnoseinformation auslesbar	möglich
Modulstatus	grüne LED
Modulfehleranzeige	rote LED
Kanalfehleranzeige	rote LED pro Kanal
<b>Potenzialtrennung</b>	
zwischen den Kanälen	-

Artikelnr.	031-1BB60
zwischen den Kanälen in Gruppen zu	-
zwischen Kanälen und Rückwandbus	✓
zwischen Kanälen und Spannungsversorgung	-
max. Potenzialdifferenz zwischen Stromkreisen	-
max. Potenzialdifferenz zwischen Eingängen (Ucm)	-
max. Potenzialdifferenz zwischen Mana und Mintern (Uiso)	-
max. Potenzialdifferenz zwischen Eingängen und Mana (Ucm)	-
max. Potenzialdifferenz zwischen Eingängen und Mintern (Uiso)	DC 75 V/ AC 50 V
max. Potenzialdifferenz zwischen Mintern und Ausgängen	-
Isolierung geprüft mit	DC 500 V
<b>Technische Daten Geberversorgung</b>	
Anzahl Ausgänge	2
Ausgangsspannung (typ)	L+ (-250 mV)
Ausgangsspannung (Nennwert)	50 mA
Kurzschlusschutz	Multifuse 0,1 A
Potenzialbindung	Feldspannung DC 24V
<b>Datengrößen</b>	
Eingangsbytes	4
Ausgangsbytes	0
Parameterbytes	6
Diagnosebytes	20
<b>Gehäuse</b>	
Material	PPE / PPE GF10
Befestigung	Profilschiene 35mm
<b>Mechanische Daten</b>	
Abmessungen (BxHxT)	12,9 mm x 109 mm x 76,5 mm
Gewicht Netto	58 g
Gewicht inklusive Zubehör	58 g
Gewicht Brutto	72 g
<b>Umgebungsbedingungen</b>	
Betriebstemperatur	0 °C bis 60 °C
Lagertemperatur	-25 °C bis 70 °C
<b>Zertifizierungen</b>	
Zertifizierung nach UL	ja
Zertifizierung nach KC	ja

### 3.7.2 Parametrierdaten

DS - Datensatz für Zugriff über CPU, PROFIBUS und PROFINET

IX - Index für Zugriff über CANopen

SX - Subindex für Zugriff über EtherCAT mit Index 3100h + EtherCAT-Slot

Näheres hierzu finden Sie im Handbuch zu Ihrem Bus-Koppler.

Name	Bytes	Funktion	Default	DS	IX	SX
CH0FN	1	Funktionsnummer Kanal 0	30h	80h	3100h	01h
CH1FN	1	Funktionsnummer Kanal 1	30h	81h	3101h	02h

#### CHxFN Funktionsnummer Kanal x

Nachfolgend sind alle Messbereiche mit zugehöriger Funktionsnummer aufgeführt, die vom Analog-Modul unterstützt werden. Durch Angabe von FFh wird der entsprechende Kanal deaktiviert. Mit den hier aufgeführten Formeln können Sie einen ermittelten Messwert (Digitalwert) in einen dem Messbereich zugeordneten Wert (Analogwert) umrechnen und umgekehrt.

#### 0(4) ... 20mA

Messbereich (Fkt.-Nr.)	Strom (I)	Dezimal (D)	Hex	Bereich	Umrechnung
0 ... 20mA Siemens S7-Format (31h)	23,52mA	32511	7EFFh	Übersteuerung	$D = 27648 \cdot \frac{I}{20}$ $I = D \cdot \frac{20}{27648}$
	20mA	27648	6C00h	Nennbereich	
	10mA	13824	3600h		
	0mA	0	0000h		
	-3,52mA	-4864	ED00h	Untersteuerung	
0 ... 20mA Siemens S5-Format (41h)	25,00mA	20480	5000h	Übersteuerung	$D = 16384 \cdot \frac{I}{20}$ $I = D \cdot \frac{20}{16384}$
	20mA	16384	4000h	Nennbereich	
	10mA	8192	2000h		
	0mA	0	0000h		
	-4,00mA	-3277	F333h	Untersteuerung	
4 ... 20mA Siemens S7-Format (30h)	22,81mA	32511	7EFFh	Übersteuerung	$D = 27648 \cdot \frac{I-4}{16}$ $I = D \cdot \frac{16}{27648} + 4$
	20mA	27648	6C00h	Nennbereich	
	12mA	13824	3600h		
	4mA	0	0000h		
	1,19mA	-4864	ED00h	Untersteuerung	
4 ... 20mA Siemens S5-Format (40h)	24,00mA	20480	5000h	Übersteuerung	$D = 16384 \cdot \frac{I-4}{16}$ $I = D \cdot \frac{16}{16384} + 4$
	20mA	16384	4000h	Nennbereich	
	12mA	8192	2000h		
	4mA	0	0000h		
	0,8mA	-3277	F333h	Untersteuerung	



### 3.7.3 Diagnosedaten

Da dieses Modul keinen Diagnosealarm unterstützt, dienen die Diagnosedaten der Information über dieses Modul. Im Fehlerfall leuchtet die entsprechende Kanal-LED des Moduls und der Fehler wird in den Diagnosedaten eingetragen.

Folgende Fehler werden in den Diagnosedaten erfasst:

- Projektierungs-/Parametrierungsfehler
- Messbereichsüberschreitung
- Messbereichsunterschreitung

DS - Datensatz für Zugriff über CPU, PROFIBUS und PROFINET. Der Zugriff erfolgt über DS 01h. Zusätzlich können Sie über DS 00h auf die ersten 4 Byte zugreifen.

IX - Index für Zugriff über CANopen. Der Zugriff erfolgt über IX 2F01h. Zusätzlich können Sie über IX 2F00h auf die ersten 4 Byte zugreifen.

SX - Subindex für Zugriff über EtherCAT mit Index 5005h.

Näheres hierzu finden Sie im Handbuch zu Ihrem Bus-Koppler.

Name	Bytes	Funktion	Default	DS	IX	SX
ERR_A	1	Diagnose	00h	01h	2F01h	02h
MODTYP	1	Modulinformation	15h			03h
ERR_C	1	reserviert	00h			04h
ERR_D	1	Diagnose	00h			05h
CHTYP	1	Kanaltyp	71h			06h
NUMBIT	1	Anzahl Diagnosebits pro Kanal	08h			07h
NUMCH	1	Anzahl Kanäle des Moduls	02h			08h
CHERR	1	Kanalfehler	00h			09h
CH0ERR	1	Kanalspezifischer Fehler Kanal 0	00h			0Ah
CH1ERR	1	Kanalspezifischer Fehler Kanal 1	00h			0Bh
CH2ERR... CH7ERR	6	reserviert	00h			0Ch ... 11h
DIAG_US	4	µs-Ticker	00h			13h

#### ERR\_A Diagnose

Byte	Bit 7 ... 0
0	<ul style="list-style-type: none"> <li>■ Bit 0: gesetzt, wenn Baugruppenstörung</li> <li>■ Bit 1: gesetzt bei Fehler intern</li> <li>■ Bit 2: gesetzt, bei Fehler extern</li> <li>■ Bit 3: gesetzt, bei Kanalfehler vorhanden</li> <li>■ Bit 4: gesetzt, bei Fehlen der externen Versorgungsspannung</li> <li>■ Bit 6 ... 5: reserviert</li> <li>■ Bit 7: gesetzt bei Parametrierfehler</li> </ul>

**MODTYP Modulinformation**

Byte	Bit 7 ... 0
0	<ul style="list-style-type: none"> <li>■ Bit 3 ... 0: Modulklasse                             <ul style="list-style-type: none"> <li>– 0101b Analogbaugruppe</li> </ul> </li> <li>■ Bit 4: Kanalinformation vorhanden</li> <li>■ Bit 7 ... 5: reserviert</li> </ul>

**ERR\_D Diagnose**

Byte	Bit 7 ... 0
0	<ul style="list-style-type: none"> <li>■ Bit 2 ... 0: reserviert</li> <li>■ Bit 3: gesetzt bei internem Diagnosepufferüberlauf</li> <li>■ Bit 4: gesetzt bei internem Kommunikationsfehler</li> <li>■ Bit 7 ... 5: reserviert</li> </ul>

**CHTYP Kanaltyp**

Byte	Bit 7 ... 0
0	<ul style="list-style-type: none"> <li>■ Bit 6 ... 0: Kanaltyp                             <ul style="list-style-type: none"> <li>– 70h: Digitaleingabe</li> <li>– 71h: Analogeingabe</li> <li>– 72h: Digitalausgabe</li> <li>– 73h: Analogausgabe</li> <li>– 74h: Analogeingabe/-ausgabe</li> <li>– 76h: Zähler</li> </ul> </li> <li>■ Bit 7: reserviert</li> </ul>

**NUMBIT Diagnosebits**

Byte	Bit 7 ... 0
0	Anzahl der Diagnosebits, die das Modul pro Kanal ausgibt (hier 08h)

**NUMCH Kanäle**

Byte	Bit 7 ... 0
0	Anzahl der Kanäle eines Moduls (hier 02h)

**CHERR Kanalfehler**

Byte	Bit 7 ... 0
0	<ul style="list-style-type: none"> <li>■ Bit 0: gesetzt bei Fehler Kanalgruppe 0</li> <li>■ Bit 1: gesetzt bei Fehler Kanalgruppe 1</li> <li>■ Bit 7 ... 2: reserviert</li> </ul>

**CH0ERR / CH1ERR kanalspezifisch**

Byte	Bit 7 ... 0
0	Kanalspezifische Fehler: Kanal x: <ul style="list-style-type: none"> <li>■ Bit 0: gesetzt bei Projektierungs-/Parametrierungsfehler</li> <li>■ Bit 5 ... 1: reserviert</li> <li>■ Bit 6: gesetzt bei Messbereichsunterschreitung</li> <li>■ Bit 7: gesetzt bei Messbereichsüberschreitung</li> </ul>

**CH2ERR ... CH7ERR reserviert**

Byte	Bit 7 ... 0
0	reserviert

**DIAG\_US  $\mu$ s-Ticker**

Byte	Bit 7 ... 0
0...3	Wert des $\mu$ s-Ticker bei Auftreten der Diagnose

 *$\mu$ s-Ticker*

Im SLIO-Modul befindet sich ein 32-Bit Timer ( $\mu$ s-Ticker), welcher mit NetzEIN gestartet wird und nach  $2^{32}-1\mu$ s wieder bei 0 beginnt.

### 3.8 031-1BB70 - AI 2x12Bit ±10V

#### Eigenschaften

Das Elektronikmodul besitzt 2 Eingänge, deren Funktionen parametrierbar sind. Die Kanäle auf dem Modul sind zum Rückwandbus potenzialgetrennt. Zusätzlich sind die Kanäle mittels DC/DC-Wandler zur DC 24V Leistungsversorgung potenzialgetrennt.

- 2 analoge Eingänge
- Geeignet für Geber mit ±10V, 0 ... 10V
- Diagnosefunktion
- 12Bit Auflösung

#### Aufbau

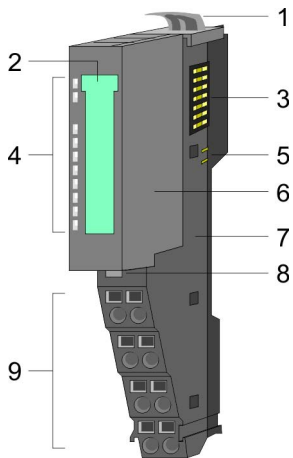

- 1 Verriegelungshebel Terminal-Modul
- 2 Beschriftungsstreifen
- 3 Rückwandbus
- 4 LED-Statusanzeige
- 5 DC 24V Leistungsversorgung
- 6 Elektronik-Modul
- 7 Terminal-Modul
- 8 Verriegelungshebel Elektronik-Modul
- 9 Anschlussklemmen

#### Statusanzeige

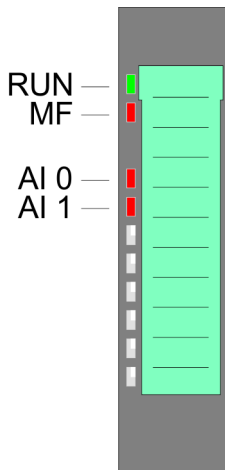

RUN ■ grün	MF ■ rot	AI x ■ rot	Beschreibung
■	□	X	Bus-Kommunikation ist OK Modul-Status ist OK
■	■	X	Bus-Kommunikation ist OK Modul-Status meldet Fehler
□	■	X	Bus-Kommunikation nicht möglich Modul-Status meldet Fehler
□	□	X	Fehler Busversorgungsspannung
X	▣ 2Hz	X	Konfigurationsfehler ↪ Kap. 2.8 "Hilfe zur Fehlersuche - LEDs" Seite 30
■	□	■	Fehler Kanal x <ul style="list-style-type: none"> <li>■ Signal liegt außerhalb des Messbereichs</li> <li>■ Fehler in der Parametrierung</li> </ul>
nicht relevant: X			

**Anschlüsse**

Für Drähte mit einem Querschnitt von 0,08mm<sup>2</sup> bis 1,5mm<sup>2</sup>.

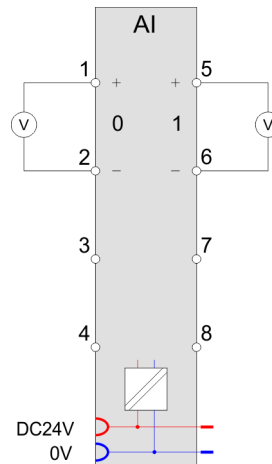
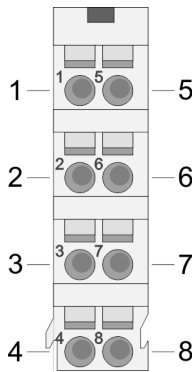

Pos.	Funktion	Typ	Beschreibung
1	+AI 0	E	+ Kanal 0
2	-AI 0	E	Masse Kanal 0
3	---	---	nicht belegt
4	---	---	nicht belegt
5	+AI 1	E	+ Kanal 1
6	-AI 1	E	Masse Kanal 1
7	---	---	nicht belegt
8	---	---	nicht belegt

E: Eingang

**Ein-/Ausgabebereich**

Bei CPU, PROFIBUS und PROFINET wird der Ein- bzw. Ausgabebereich im entsprechenden Adressbereich eingeblendet.

IX - Index für Zugriff über CANopen mit s = Subindex, abhängig von Anzahl und Typ der Analogmodule

SX - Subindex für Zugriff über EtherCAT mit Index 6000h + EtherCAT-Slot

Näheres hierzu finden Sie im Handbuch zu Ihrem Bus-Koppler.

**Eingabebereich**

Adr.	Name	Bytes	Funktion	IX	SX
+0	AI 0	2	Analogwert Kanal 0	6401h/s	01h
+2	AI 1	2	Analogwert Kanal 1	6401h/s+1	02h

**Ausgabebereich**

Das Modul belegt keine Bytes im Ausgabebereich.

## 3.8.1 Technische Daten

Artikelnr.	031-1BB70
Bezeichnung	SM 031 - Analoge Eingabe
Modulkennung	0408 15C3
<b>Stromaufnahme/Verlustleistung</b>	
Stromaufnahme aus Rückwandbus	50 mA
Verlustleistung	0,5 W
<b>Technische Daten Analoge Eingänge</b>	
Anzahl Eingänge	2
Leitungslänge geschirmt	200 m
Lastnennspannung	DC 24 V
Stromaufnahme aus Lastspannung L+ (ohne Last)	15 mA
Spannungseingänge	✓
min. Eingangswiderstand im Spannungsbereich	100 k $\Omega$
Eingangsspannungsbereiche	-10 V ... +10 V 0 V ... +10 V
Gebrauchsfehlergrenze Spannungsbereiche	+/-0,3%
Gebrauchsfehlergrenze Spannungsbereiche mit SFU	-
Grundfehlergrenze Spannungsbereiche	+/-0,2%
Grundfehlergrenze Spannungsbereiche mit SFU	-
Zerstörgrenze Spannung	max. 30V
Stromeingänge	-
max. Eingangswiderstand im Strombereich	-
Eingangsstrombereiche	-
Gebrauchsfehlergrenze Strombereiche	-
Gebrauchsfehlergrenze Strombereiche mit SFU	-
Grundfehlergrenze Strombereiche	-
Grundfehlergrenze Strombereiche mit SFU	-
Zerstörgrenze Stromeingänge (Spannung)	-
Zerstörgrenze Stromeingänge (Strom)	-
Widerstandseingänge	-
Widerstandsbereiche	-
Gebrauchsfehlergrenze Widerstandsbereiche	-
Gebrauchsfehlergrenze Widerstandsbereiche mit SFU	-
Grundfehlergrenze Widerstandsbereiche	-
Grundfehlergrenze Widerstandsbereiche mit SFU	-
Zerstörgrenze Widerstandseingänge	-

Artikelnr.	031-1BB70
Widerstandsthermometereingänge	-
Widerstandsthermometerbereiche	-
Gebrauchsfehlergrenze Widerstandsthermometerbereiche	-
Gebrauchsfehlergrenze Widerstandsthermometerbereiche mit SFU	-
Grundfehlergrenze Widerstandsthermometerbereiche	-
Grundfehlergrenze Widerstandsthermometerbereiche mit SFU	-
Zerstörgrenze Widerstandsthermometereingänge	-
Thermoelementeingänge	-
Thermoelementbereiche	-
Gebrauchsfehlergrenze Thermoelementbereiche	-
Gebrauchsfehlergrenze Thermoelementbereiche mit SFU	-
Grundfehlergrenze Thermoelementbereiche	-
Grundfehlergrenze Thermoelementbereiche mit SFU	-
Zerstörgrenze Thermoelementeingänge	-
Temperaturkompensation parametrierbar	-
Temperaturkompensation extern	-
Temperaturkompensation intern	-
Temperaturfehler der internen Kompensation	-
Technische Einheit der Temperaturmessung	-
Auflösung in Bit	12
Messprinzip	sukzessive Approximation
Grundwandlungszeit	2 ms alle Kanäle
Störspannungsunterdrückung für Frequenz	>50dB bei 50Hz (UCM<2V)
<b>Status, Alarm, Diagnosen</b>	
Statusanzeige	ja
Alarme	nein
Prozessalarm	nein
Diagnosealarm	nein
Diagnosefunktion	ja
Diagnoseinformation auslesbar	möglich
Modulstatus	grüne LED
Modulfehleranzeige	rote LED
Kanalfehleranzeige	rote LED pro Kanal
<b>Potenzialtrennung</b>	
zwischen den Kanälen	-

031-1BB70 - AI 2x12Bit  $\pm 10V$  > Technische Daten

Artikelnr.	031-1BB70
zwischen den Kanälen in Gruppen zu	-
zwischen Kanälen und Rückwandbus	✓
zwischen Kanälen und Spannungsversorgung	✓
max. Potenzialdifferenz zwischen Stromkreisen	-
max. Potenzialdifferenz zwischen Eingängen (Ucm)	DC 2 V
max. Potenzialdifferenz zwischen Mana und Mintern (Uiso)	-
max. Potenzialdifferenz zwischen Eingängen und Mana (Ucm)	-
max. Potenzialdifferenz zwischen Eingängen und Mintern (Uiso)	DC 75 V/ AC 50 V
max. Potenzialdifferenz zwischen Mintern und Ausgängen	-
Isolierung geprüft mit	DC 500 V
<b>Datengrößen</b>	
Eingangsbytes	4
Ausgangsbytes	0
Parameterbytes	6
Diagnosebytes	20
<b>Gehäuse</b>	
Material	PPE / PPE GF10
Befestigung	Profilschiene 35mm
<b>Mechanische Daten</b>	
Abmessungen (BxHxT)	12,9 mm x 109 mm x 76,5 mm
Gewicht Netto	60 g
Gewicht inklusive Zubehör	60 g
Gewicht Brutto	74 g
<b>Umgebungsbedingungen</b>	
Betriebstemperatur	0 °C bis 60 °C
Lagertemperatur	-25 °C bis 70 °C
<b>Zertifizierungen</b>	
Zertifizierung nach UL	ja
Zertifizierung nach KC	ja



### 3.8.2 Parametrierdaten

DS - Datensatz für Zugriff über CPU, PROFIBUS und PROFINET

IX - Index für Zugriff über CANopen

SX - Subindex für Zugriff über EtherCAT mit Index 3100h + EtherCAT-Slot

Näheres hierzu finden Sie im Handbuch zu Ihrem Bus-Koppler.

Name	Bytes	Funktion	Default	DS	IX	SX
CH0FN	1	Funktionsnummer Kanal 0	12h	80h	3100h	01h
CH1FN	1	Funktionsnummer Kanal 1	12h	81h	3101h	02h

#### CHxFN Funktionsnummer Kanal x

Nachfolgend sind alle Messbereiche mit zugehöriger Funktionsnummer aufgeführt, die vom Analog-Modul unterstützt werden. Durch Angabe von FFh wird der entsprechende Kanal deaktiviert. Mit den hier aufgeführten Formeln können Sie einen ermittelten Messwert (Digitalwert) in einen dem Messbereich zugeordneten Wert (Analogwert) umrechnen und umgekehrt.

#### ±10V

Messbereich (Fkt.-Nr.)	Spannung (U)	Dezimal (D)	Hex	Bereich	Umrechnung
±10V Siemens S7-Format (12h)	11,76V	32511	7EFFh	Übersteuerung	$D = 27648 \cdot \frac{U}{10}$ $U = D \cdot \frac{10}{27648}$
	10V	27648	6C00h	Nennbereich	
	5V	13824	3600h		
	0V	0	0000h		
	-5V	-13824	CA00h		
	-10V	-27648	9400h	Untersteuerung	
	-11,76V	-32512	8100h		
±10V Siemens S5-Format (22h)	12,5V	20480	5000h	Übersteuerung	$D = 16384 \cdot \frac{U}{10}$ $U = D \cdot \frac{10}{16384}$
	10V	16384	4000h	Nennbereich	
	5V	8192	2000h		
	0V	0	0000h		
	-5V	-8192	E000h		
	-10V	-16384	C000h	Untersteuerung	
	-12,5V	-20480	B000h		

0 ... 10V

Messbereich (Fkt.-Nr.)	Spannung (U)	Dezimal (D)	Hex	Bereich	Umrechnung
0 ... 10V Siemens S7-Format (10h)	11,76V	32511	7EFFh	Übersteuerung	$D = 27648 \cdot \frac{U}{10}$ $U = D \cdot \frac{10}{27648}$
	10V	27648	6C00h	Nennbereich	
	5V	13824	3600h		
	0V	0	0000h		
	-1,76V	-4864	ED00h	Untersteuerung	
0 ... 10V Siemens S5-Format (20h)	12,5V	20480	5000h	Übersteuerung	$D = 16384 \cdot \frac{U}{10}$ $U = D \cdot \frac{10}{16384}$
	10V	16384	4000h	Nennbereich	
	5V	8192	2000h		
	0V	0	0000h		
	-2V	-3277	F333h	Untersteuerung	

3.8.3 Diagnosedaten

Da dieses Modul keinen Diagnosealarm unterstützt, dienen die Diagnosedaten der Information über dieses Modul. Im Fehlerfall leuchtet die entsprechende Kanal-LED des Moduls und der Fehler wird in den Diagnosedaten eingetragen.

Folgende Fehler werden in den Diagnosedaten erfasst:

- Projektierungs-/Parametrierungsfehler
- Messbereichsüberschreitung
- Messbereichsunterschreitung

DS - Datensatz für Zugriff über CPU, PROFIBUS und PROFINET. Der Zugriff erfolgt über DS 01h. Zusätzlich können Sie über DS 00h auf die ersten 4 Byte zugreifen.

IX - Index für Zugriff über CANopen. Der Zugriff erfolgt über IX 2F01h. Zusätzlich können Sie über IX 2F00h auf die ersten 4 Byte zugreifen.

SX - Subindex für Zugriff über EtherCAT mit Index 5005h.

Näheres hierzu finden Sie im Handbuch zu Ihrem Bus-Koppler.

Name	Bytes	Funktion	Default	DS	IX	SX
ERR_A	1	Diagnose	00h	01h	2F01h	02h
MODTYP	1	Modulinformation	15h			03h
ERR_C	1	reserviert	00h			04h
ERR_D	1	Diagnose	00h			05h
CHTYP	1	Kanaltyp	71h			06h
NUMBIT	1	Anzahl Diagnosebits pro Kanal	08h			07h
NUMCH	1	Anzahl Kanäle des Moduls	02h			08h
CHERR	1	Kanalfehler	00h			09h

Name	Bytes	Funktion	Default	DS	IX	SX
CH0ERR	1	Kanalspezifischer Fehler Kanal 0	00h			0Ah
CH1ERR	1	Kanalspezifischer Fehler Kanal 1	00h			0Bh
CH2ERR... CH7ERR	6	reserviert	00h			0Ch ... 11h
DIAG_US	4	µs-Ticker	00h			13h

**ERR\_A Diagnose**

Byte	Bit 7 ... 0
0	<ul style="list-style-type: none"> <li>■ Bit 0: gesetzt, wenn Baugruppenstörung</li> <li>■ Bit 1: gesetzt bei Fehler intern</li> <li>■ Bit 2: gesetzt, bei Fehler extern</li> <li>■ Bit 3: gesetzt, bei Kanalfehler vorhanden</li> <li>■ Bit 4: gesetzt, bei Fehlen der externen Versorgungsspannung</li> <li>■ Bit 6 ... 5: reserviert</li> <li>■ Bit 7: gesetzt bei Parametrierfehler</li> </ul>

**MODTYP Modulinformation**

Byte	Bit 7 ... 0
0	<ul style="list-style-type: none"> <li>■ Bit 3 ... 0: Modulkategorie <ul style="list-style-type: none"> <li>– 0101b Analogbaugruppe</li> </ul> </li> <li>■ Bit 4: Kanalinformation vorhanden</li> <li>■ Bit 7 ... 5: reserviert</li> </ul>

**ERR\_D Diagnose**

Byte	Bit 7 ... 0
0	<ul style="list-style-type: none"> <li>■ Bit 2 ... 0: reserviert</li> <li>■ Bit 3: gesetzt bei internem Diagnosepufferüberlauf</li> <li>■ Bit 4: gesetzt bei internem Kommunikationsfehler</li> <li>■ Bit 7 ... 5: reserviert</li> </ul>

**CHTYP Kanaltyp**

Byte	Bit 7 ... 0
0	<ul style="list-style-type: none"> <li>■ Bit 6 ... 0: Kanaltyp <ul style="list-style-type: none"> <li>– 70h: Digitaleingabe</li> <li>– 71h: Analogeingabe</li> <li>– 72h: Digitalausgabe</li> <li>– 73h: Analogausgabe</li> <li>– 74h: Analogeingabe/-ausgabe</li> <li>– 76h: Zähler</li> </ul> </li> <li>■ Bit 7: reserviert</li> </ul>

**NUMBIT Diagnosebits**

Byte	Bit 7 ... 0
0	Anzahl der Diagnosebits, die das Modul pro Kanal ausgibt (hier 08h)

031-1BB70 - AI 2x12Bit ±10V > Diagnosedaten

**NUMCH Kanäle**

Byte	Bit 7 ... 0
0	Anzahl der Kanäle eines Moduls (hier 02h)

**CHERR Kanalfehler**

Byte	Bit 7 ... 0
0	<ul style="list-style-type: none"> <li>■ Bit 0: gesetzt bei Fehler Kanalgruppe 0</li> <li>■ Bit 1: gesetzt bei Fehler Kanalgruppe 1</li> <li>■ Bit 7 ... 2: reserviert</li> </ul>

**CH0ERR / CH1ERR kanal-spezifisch**

Byte	Bit 7 ... 0
0	Kanalspezifische Fehler: Kanal x: <ul style="list-style-type: none"> <li>■ Bit 0: gesetzt bei Projektierungs-/Parametrierungsfehler</li> <li>■ Bit 5 ... 1: reserviert</li> <li>■ Bit 6: gesetzt bei Messbereichsunterschreitung</li> <li>■ Bit 7: gesetzt bei Messbereichsüberschreitung</li> </ul>

**CH2ERR ... CH7ERR reserviert**

Byte	Bit 7 ... 0
0	reserviert

**DIAG\_US µs-Ticker**

Byte	Bit 7 ... 0
0...3	Wert des µs-Ticker bei Auftreten der Diagnose

*µs-Ticker*

Im SLIO-Modul befindet sich ein 32-Bit Timer (µs-Ticker), welcher mit NetzEIN gestartet wird und nach  $2^{32}-1\mu\text{s}$  wieder bei 0 beginnt.

### 3.9 031-1BB90 - AI 2x16Bit TC

#### Eigenschaften

Das Elektronikmodul besitzt 2 Eingänge zur Temperatur- und Spannungsmessung, deren Funktionen parametrierbar sind. Die Kanäle auf dem Modul sind zum Rückwandbus potenzialgetrennt.

- 2 analoge Eingänge
- Geeignet für Geber vom Typ J, K, N, R, S, T, B, C, E, L und für Spannungsmessung ± 80mV
- Alarm- und Diagnosefunktion
- 16Bit Auflösung
- Interne Temperaturkompensation
- Hohe Potenzialdifferenz zwischen den Eingängen von DC140V/AC60V

#### Aufbau

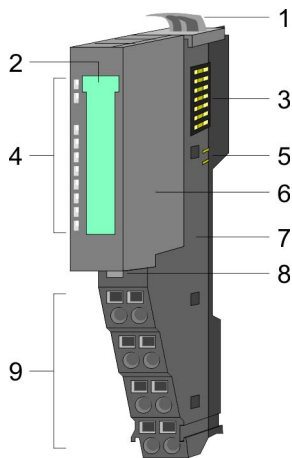

- 1 Verriegelungshebel Terminal-Modul
- 2 Beschriftungsstreifen
- 3 Rückwandbus
- 4 LED-Statusanzeige
- 5 DC 24V Leistungsversorgung
- 6 Elektronik-Modul
- 7 Terminal-Modul
- 8 Verriegelungshebel Elektronik-Modul
- 9 Anschlussklemmen

#### Statusanzeige

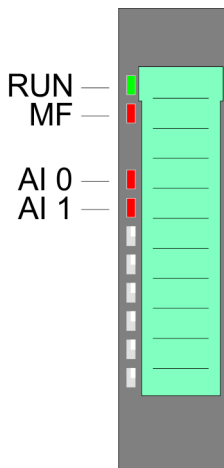

RUN ■ grün	MF ■ rot	AI x ■ rot	Beschreibung
■	□	X	Bus-Kommunikation ist OK Modul-Status ist OK
■	■	X	Bus-Kommunikation ist OK Modul-Status meldet Fehler
□	■	X	Bus-Kommunikation nicht möglich Modul-Status meldet Fehler
□	□	X	Fehler Busversorgungsspannung
X	▣ 2Hz	X	Konfigurationsfehler ↻ Kap. 2.8 "Hilfe zur Fehlersuche - LEDs" Seite 30
■	□	■	Fehler Kanal x <ul style="list-style-type: none"> <li>■ Signal liegt außerhalb des Messbereichs</li> <li>■ Fehler in der Parametrierung</li> <li>■ Drahtbruch (falls parametriert)</li> </ul>
nicht relevant: X			

**Anschlüsse**

Für Drähte mit einem Querschnitt von 0,08mm<sup>2</sup> bis 1,5mm<sup>2</sup>.

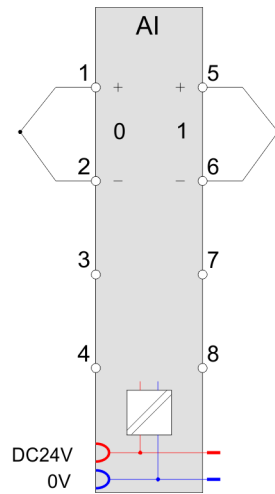
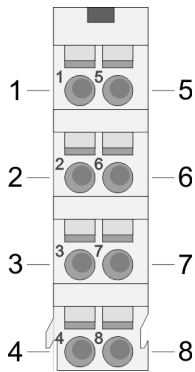

Pos.	Funktion	Typ	Beschreibung
1	+TC 0	E	+ Kanal 0
2	-TC 0	E	Masse Kanal 0
3	---	---	nicht belegt
4	---	---	nicht belegt
5	+TC 1	E	+ Kanal 1
6	-TC 1	E	Masse Kanal 1
7	---	---	nicht belegt
8	---	---	nicht belegt

E: Eingang



**VORSICHT!**

Bitte beachten Sie, dass das Elektronik-Modul AI 2x16Bit TC ausschließlich mit dem Terminal-Modul 001-0AA20 betrieben werden darf!



Bitte achten Sie beim Anschluss der Messwertgeber immer auf richtige Polarität! Schließen Sie nicht benutzte Eingänge kurz, indem Sie den positiven Anschluss und die Kanal-Masse des jeweiligen Kanals miteinander verbinden.

**Ergänzung zu den Aufbau-richtlinien**

Zur Vermeidung von Temperaturschwankungen innerhalb des Moduls, welche die Genauigkeit der Messung beeinflussen können, sollten Sie bei der Montage folgende Punkte beachten:

- Ordnen Sie das Modul nicht unmittelbar neben einem Power-Modul mit einem hohen Einspeisestrom an.
- Montieren Sie das Modul nicht an das Ende einer Zeile.

- Das Modul sollte sich in einem statischen Zustand befinden, d.h. die Temperatur sollte in der Umgebung Ihres Moduls möglichst konstant sein (geschlossener Schrank ohne Luftzug).
- Die Genauigkeit wird nach ca. 30 Minuten nach Eintritt in den statischen Zustand erreicht.

**Ein-/Ausgabebereich**

Bei CPU, PROFIBUS und PROFINET wird der Ein- bzw. Ausgabebereich im entsprechenden Adressbereich eingeblendet.

IX - Index für Zugriff über CANopen mit s = Subindex, abhängig von Anzahl und Typ der Analogmodule

SX - Subindex für Zugriff über EtherCAT mit Index 6000h + EtherCAT-Slot

Näheres hierzu finden Sie im Handbuch zu Ihrem Bus-Koppler.

**Eingabebereich**

Adr.	Name	Bytes	Funktion	IX	SX
+0	AI 0	2	Analogwert Kanal 0	6401h/s	01h
+2	AI 1	2	Analogwert Kanal 1	6401h/s+1	02h

**Ausgabebereich**

Das Modul belegt keine Bytes im Ausgabebereich.

## 3.9.1 Technische Daten

Artikelnr.	031-1BB90
Bezeichnung	SM 031 - Analoge Eingabe
Modulkennung	0403 1543
<b>Stromaufnahme/Verlustleistung</b>	
Stromaufnahme aus Rückwandbus	85 mA
Verlustleistung	1,1 W
<b>Technische Daten Analoge Eingänge</b>	
Anzahl Eingänge	2
Leitungslänge geschirmt	200 m
Lastnennspannung	DC 24 V
Stromaufnahme aus Lastspannung L+ (ohne Last)	30 mA
Spannungseingänge	-
min. Eingangswiderstand im Spannungsbereich	10 M $\Omega$
Eingangsspannungsbereiche	-80 mV ... +80 mV
Gebrauchsfehlergrenze Spannungsbereiche	$\pm 0,3\%$
Gebrauchsfehlergrenze Spannungsbereiche mit SFU	$\pm 0,1\%$
Grundfehlergrenze Spannungsbereiche	$\pm 0,25\%$
Grundfehlergrenze Spannungsbereiche mit SFU	$\pm 0,05\%$
Zerstörgrenze Spannung	max. 20V
Stromeingänge	-
max. Eingangswiderstand im Strombereich	-
Eingangstrombereiche	-
Gebrauchsfehlergrenze Strombereiche	-
Gebrauchsfehlergrenze Strombereiche mit SFU	-
Grundfehlergrenze Strombereiche	-
Grundfehlergrenze Strombereiche mit SFU	-
Zerstörgrenze Stromeingänge (Spannung)	-
Zerstörgrenze Stromeingänge (Strom)	-
Widerstandseingänge	-
Widerstandsbereiche	-
Gebrauchsfehlergrenze Widerstandsbereiche	-
Gebrauchsfehlergrenze Widerstandsbereiche mit SFU	-
Grundfehlergrenze Widerstandsbereiche	-
Grundfehlergrenze Widerstandsbereiche mit SFU	-
Zerstörgrenze Widerstandseingänge	-
Widerstandsthermometereingänge	-



Artikelnr.	031-1BB90
Widerstandsthermometerbereiche	-
Gebrauchsfehlergrenze Widerstandsthermometerbereiche	-
Gebrauchsfehlergrenze Widerstandsthermometerbereiche mit SFU	-
Grundfehlergrenze Widerstandsthermometerbereiche	-
Grundfehlergrenze Widerstandsthermometerbereiche mit SFU	-
Zerstörgrenze Widerstandsthermometereingänge	-
Thermoelementeingänge	✓
Thermoelementbereiche	Typ B Typ C Typ E Typ J Typ K Typ L Typ N Typ R Typ S Typ T
Gebrauchsfehlergrenze Thermoelementbereiche	Typ E, L, T, J, K, N: $\pm 2,5K$ / Typ B, C, R, S: $\pm 8,0K_{CR}$
Gebrauchsfehlergrenze Thermoelementbereiche mit SFU	Typ E, L, T, J, K, N: $\pm 1,5K$ / Typ B, C, R, S: $\pm 4,0K$
Grundfehlergrenze Thermoelementbereiche	Typ E, L, T, J, K, N: $\pm 2,0K$ / Typ B, C, R, S: $\pm 7,0K$
Grundfehlergrenze Thermoelementbereiche mit SFU	Typ E, L, T, J, K, N: $\pm 1,0K$ / Typ B, C, R, S: $\pm 3,0K$
Zerstörgrenze Thermoelementeingänge	max. 20V
Temperaturkompensation parametrierbar	✓
Temperaturkompensation extern	✓
Temperaturkompensation intern	✓
Temperaturfehler der internen Kompensation	1 K
Technische Einheit der Temperaturmessung	°C, °F, K
Auflösung in Bit	16
Messprinzip	Sigma-Delta
Grundwandlungszeit	4,2...324,1 ms (50 Hz) 3,8...270,5 ms (60 Hz) pro Kanal
Störspannungsunterdrückung für Frequenz	>90dB bei 50Hz (UCM<10V)
<b>Status, Alarm, Diagnosen</b>	
Statusanzeige	ja
Alarme	ja
Prozessalarm	ja, parametrierbar
Diagnosealarm	ja, parametrierbar

Artikelnr.	031-1BB90
Diagnosefunktion	ja
Diagnoseinformation auslesbar	möglich
Modulstatus	grüne LED
Modulfehleranzeige	rote LED
Kanalfehleranzeige	rote LED pro Kanal
<b>Potenzialtrennung</b>	
zwischen den Kanälen	-
zwischen den Kanälen in Gruppen zu	-
zwischen Kanälen und Rückwandbus	✓
zwischen Kanälen und Spannungsversorgung	-
max. Potentialdifferenz zwischen Stromkreisen	-
max. Potentialdifferenz zwischen Eingängen (Ucm)	DC 75 V/ AC 50 V
max. Potentialdifferenz zwischen Mana und Mintern (Uiso)	-
max. Potentialdifferenz zwischen Eingängen und Mana (Ucm)	-
max. Potentialdifferenz zwischen Eingängen und Mintern (Uiso)	DC 75 V/ AC 50 V
max. Potentialdifferenz zwischen Mintern und Ausgängen	-
Isolierung geprüft mit	DC 500 V
<b>Datengrößen</b>	
Eingangsbytes	4
Ausgangsbytes	0
Parameterbytes	22
Diagnosebytes	20
<b>Gehäuse</b>	
Material	PPE / PPE GF10
Befestigung	Profilschiene 35mm
<b>Mechanische Daten</b>	
Abmessungen (BxHxT)	12,9 mm x 109 mm x 76,5 mm
Gewicht Netto	58 g
Gewicht inklusive Zubehör	58 g
Gewicht Brutto	72 g
<b>Umgebungsbedingungen</b>	
Betriebstemperatur	0 °C bis 60 °C
Lagertemperatur	-25 °C bis 70 °C
<b>Zertifizierungen</b>	

Artikelnr.	031-1BB90
Zertifizierung nach UL	ja
Zertifizierung nach KC	ja

Die angegebenen Fehlergrenzen gelten ab folgenden Temperaturen:

- Thermoelement Typ T: -200 °C
- Thermoelement Typ K: -100 °C
- Thermoelement Typ B: +700 °C
- Thermoelement Typ N: -150 °C
- Thermoelement Typ E: -150 °C
- Thermoelement Typ R: +200 °C
- Thermoelement Typ S: +100 °C
- Thermoelement Typ J: -100 °C

SFU: Störfrequenzunterdrückung

### 3.9.2 Parametrierdaten

DS - Datensatz für Zugriff über CPU, PROFIBUS und PROFINET

IX - Index für Zugriff über CANopen

SX - Subindex für Zugriff über EtherCAT mit Index 3100h + EtherCAT-Slot

Näheres hierzu finden Sie im Handbuch zu Ihrem Bus-Koppler.

Name	Bytes	Funktion	Default	DS	IX	SX
DIAG_EN	1	Diagnose*	00h	00h	3100h	01h
WIBRK_EN	1	Drahtbrucherkennung*	00h	00h	3101h	02h
LIMIT_EN	1	Grenzwertüberwachung*	00h	00h	3102h	03h
RES3	1	reserviert	00h	00h	3103h	04h
TEMPCNF	1	Temperatursystem	00h	01h	3104h	05h
SUPR	1	Störfrequenzunterdrückung (SFU)	02h	01h	3105h	06h
CH0FN	1	Funktionsnummer Kanal 0	C1h	80h	3106h	07h
CH0FO	1	Funktionsoption Kanal 0	02h	80h	3107h	08h
CH0UL	2	Oberer Grenzwert Kanal 0	7FFFh	80h	3108h...3109h	09h
CH0LL	2	Unterer Grenzwert Kanal 0	8000h	80h	310Ah...310Bh	0Ah
CH1FN	1	Funktionsnummer Kanal 1	C1h	81h	310Ch	0Bh
CH1FO	1	Funktionsoption Kanal 1	02h	81h	310Dh	0Ch
CH1UL	2	Oberer Grenzwert Kanal 1	7FFFh	81h	310Eh...310Fh	0Dh
CH1LL	2	Unterer Grenzwert Kanal 1	8000h	81h	3110h...3111h	0Eh

\* Diesen Datensatz dürfen Sie ausschließlich im STOP-Zustand übertragen.

#### DIAG\_EN Diagnosealarm

Byte	Bit 7 ... 0
0	<ul style="list-style-type: none"> <li>■ Diagnosealarm                             <ul style="list-style-type: none"> <li>– 00h: sperren</li> <li>– 40h: freigeben</li> </ul> </li> </ul>

■ Hier aktivieren bzw. deaktivieren Sie die Diagnosefunktion.

**WIBRK\_EN**  
Drahtbruchererkennung

Byte	Bit 7 ... 0
0	<ul style="list-style-type: none"> <li>■ Bit 0: Drahtbruchererkennung Kanal 0 (1: an)</li> <li>■ Bit 1: Drahtbruchererkennung Kanal 1 (1: an)</li> <li>■ Bit 7 ... 2: reserviert</li> </ul>



*Aufgrund der hohen Empfindlichkeit der Eingänge sollten nicht verwendete Eingänge in der Parametrierung deaktiviert werden. Offene Eingänge können aufgrund der hohen Eingangsimpedanz durch benachbarte Kanäle bzw. bedingt durch das Messverfahren bei der Drahtbruchererkennung beeinflusst werden. Da der gesamte Messbereich sich im mV-Bereich bewegt, können durch offene Eingänge bereits Messbereichsüberschreitungen erkannt werden.*

**LIMIT\_EN**  
Grenzwertüberwachung

Byte	Bit 7 ... 0
0	<ul style="list-style-type: none"> <li>■ Bit 0: Grenzwertüberwachung Kanal 0 (1: an)</li> <li>■ Bit 1: Grenzwertüberwachung Kanal 1 (1: an)</li> <li>■ Bit 7 ... 2: reserviert</li> </ul>

**TEMPCNF**  
Temperatursystem

Byte	Bit 7 ... 0
0	<ul style="list-style-type: none"> <li>■ Bit 0, 1: Temperatursystem <ul style="list-style-type: none"> <li>– 00: °C</li> <li>– 01: °F</li> <li>– 10: K</li> </ul> </li> <li>■ Bit 7 ... 2: reserviert</li> </ul>

**SUPR Störfrequenzunterdrückung (SFU)**

Byte	Bit 7 ... 0
0	<ul style="list-style-type: none"> <li>■ Bit 0, 1: Störfrequenzunterdrückung <ul style="list-style-type: none"> <li>– 01: 60Hz</li> <li>– 10: 50Hz</li> </ul> </li> <li>■ Bit 7 ... 2: reserviert</li> </ul>

**CHxFN Funktionsnummer Kanal x**

Nachfolgend sind alle Messbereiche mit zugehöriger Funktionsnummer aufgeführt, die vom Analog-Modul unterstützt werden.

Durch Angabe von FFh wird der entsprechende Kanal deaktiviert.

**Spannung**

**-80 ... 80mV**

Messbereich (Fkt.-Nr.)	Spannung (U)	Dezimal (D)	Hex	Bereich	Umrechnung
-80 ... 80mV Siemens S7-Format (11h)	94,07mV	32511	7EFFh	Übersteuerung	$D = 27648 \cdot \frac{U}{80}$ $U = D \cdot \frac{80}{27648}$
	80mV	27648	6C00h	Nennbereich	
	0V	0	0000h		
	-80mV	-27648	9400h		
	-94,07mV	-32512	8100h	Untersteuerung	
-80 ... 80mV Siemens S5-Format (21h)	100mV	20480	5000h	Übersteuerung	$D = 16384 \cdot \frac{U}{80}$ $U = D \cdot \frac{80}{16384}$
	80mV	16384	4000h	Nennbereich	
	0V	0	0000h		
	-80mV	-16384	C000h		
	-100mV	-20480	B000h	Untersteuerung	

**Temperatur**

Messbereich (Fkt.-Nr.)	Messwert in °C (0,1°C/Digit)	Messwert in °F (0,1°F/Digit)	Messwert in K (0,1K/Digit)	Bereich
Typ J: [Fe-Cu-Ni IEC] -210 ... +1200°C -346 ... 2192°F 63,2 ... 1473,2K (B0h: ext. Komp. 0°C) (C0h: int. Komp. 0°C)	+14500	26420	17232	Übersteuerung
	-2100 ... +12000	-3460 ... 21920	632 ... 14732	Nennbereich
	---	---	---	Untersteuerung
Typ K: [Ni-Cr-Ni] -270 ... +1372°C -454 ... 2501,6°F 0 ... 1645,2K (B1h: ext. Komp. 0°C) (C1h: int. Komp. 0°C)	+16220	29516	18952	Übersteuerung
	-2700 ... +13720	-4540 ... 25016	0 ... 16452	Nennbereich
	---	---	---	Untersteuerung
Typ N: [Ni-Cr-Si] -270 ... +1300°C -454 ... 2372°F 0 ... 1573,2K (B2h: ext. Komp. 0°C) (C2h: int. Komp. 0°C)	+15500	28220	18232	Übersteuerung
	-2700 ... +13000	-4540 ... 23720	0 ... 15732	Nennbereich
	---	---	---	Untersteuerung

Messbereich (Fkt.-Nr.)	Messwert in °C (0,1°C/Digit)	Messwert in °F (0,1°F/Digit)	Messwert in K (0,1K/Digit)	Bereich
Typ R:	+20190	32766	22922	Übersteuerung
[PtRh-Pt]	-500 ... +17690	-580 ... 32162	2232 ... 20422	Nennbereich
-50 ... +1769°C -58 ... 3216,2°F 223,2 ... 2042,2K (B3h: ext. Komp. 0°C) (C3h: int. Komp. 0°C)	-1700	-2740	1032	Untersteuerung
Typ S:	+20190	32766	22922	Übersteuerung
[PtRh-Pt]	-500 ... +17690	-580 ... 32162	2232 ... 20422	Nennbereich
-50 ... +1769°C -58 ... 3216,2°F 223,2 ... 2042,2K (B4h: ext. Komp. 0°C) (C4h: int. Komp. 0°C)	-1700	-2740	1032	Untersteuerung
Typ T:	+5400	10040	8132	Übersteuerung
[Cu-Cu-Ni]	-2700 ... +4000	-4540 ... 7520	32 ... 6732	Nennbereich
-270 ... +400°C -454 ... 752°F 3,2 ... 673,2K (B5h: ext. Komp. 0°C) (C5h: int. Komp. 0°C)	---	---	---	Untersteuerung
Typ B:	+20700	32766	23432	Übersteuerung
[PtRh-PtRh]	0 ... +18200	320 ... 27865	2732 ... 20932	Nennbereich
0 ... +1820°C 32 ... 2786,5°F 273,2 ... 2093,2K (B6h: ext. Komp. 0°C) (C6h: int. Komp. 0°C)	-1200	-1840	1532	Untersteuerung
Typ C:	+25000	32766	23432	Übersteuerung
[WRe5-WRe26]	0 ... +23150	320 ... 27865	2732 ... 20932	Nennbereich
0 ... +2315°C 32 ... 2786,5°F 273,2 ... 2093,2K (B7h: ext. Komp. 0°C) (C7h: int. Komp. 0°C)	-1200	-1840	1532	Untersteuerung
Typ E:	+12000	21920	14732	Übersteuerung
[Ni-Cr - Cu-Ni]	-2700 ... +10000	-4540 ... 18320	0 ... 12732	Nennbereich
-270 ... +1000°C				

Messbereich (Fkt.-Nr.)	Messwert in °C (0,1°C/Digit)	Messwert in °F (0,1°F/Digit)	Messwert in K (0,1K/Digit)	Bereich
-454 ... 1832°F 0 ... 1273,2K (B8h: ext. Komp. 0°C) (C8h: int. Komp. 0°C)	---	---	---	Untersteuerung
Typ L:	+11500	21020	14232	Übersteuerung
[Fe-Cu-Ni]	-2000 ... +9000	-3280 ... 16520	732 ... 11732	Nennbereich
-200 ... +900°C -328 ... 1652°F 73,2 ... 1173,2K (B9h: ext. Komp. 0°C) (C9h: int. Komp. 0°C)	---	---	---	Untersteuerung

**CHxFO Funktionsoption  
Kanal x**

Hier können Sie abhängig von der Störfrequenzunterdrückung für jeden Kanal die Wandlergeschwindigkeit einstellen.

Code*	Wandlungszeit (in ms) / Kanal bei Störfrequenzunterdrückung	
	50Hz	60Hz
00h*	324,1	270,5
01h*	164,2	137,2
02h*	84,2	70,5
03h	44,1	37,2
04h	24,2	20,5
05h	14,2	12,2
06h	9,2	8,0
07h	6,6	5,9
08h	4,2	3,8

\*) Für Code 00h, 01h und 02h gelten die Toleranzangaben in den technischen Daten "mit Störfrequenzunterdrückung".

**CHxUL / CHxLL Kanal x**

Sie können für jeden Kanal einen *Oberen* bzw. *Unteren Grenzwert* definieren. Hierbei können Sie ausschließlich Werte aus dem Nennbereich vorgeben, ansonsten erhalten Sie einen Parametrierfehler. Durch Angabe von 7FFFh für den oberen bzw. 8000h für den unteren Grenzwert wird der entsprechende Grenzwert deaktiviert. Sobald sich Ihr Messwert außerhalb eines Grenzwerts befindet und Sie die Grenzwertüberwachung aktiviert haben, wird ein Prozessalarm ausgelöst.



### 3.9.3 Diagnose und Alarm

Auslöser	Prozessalarm	Diagnosealarm	parametrierbar
Projektierungs-/Parametrierungsfehler	-	X	-
Drahtbruch	-	X	X
Messbereichsüberschreitung	-	X	-
Messbereichsunterschreitung	-	X	-
Grenzwertüberschreitung	X	-	X
Grenzwertunterschreitung	X	-	X
Diagnosepufferüberlauf	-	X	-
Kommunikationsfehler	-	X	-
Prozessalarm verloren	-	X	-

#### Prozessalarmdaten

Damit Sie auf asynchrone Ereignisse reagieren können, haben Sie die Möglichkeit Prozessalarme zu aktivieren. Ein Prozessalarm unterbricht den linearen Programmablauf und verzweigt je nach Master-System in eine bestimmte Interrupt-Routine. Hier können Sie entsprechend auf den Prozessalarm reagieren.

Bei CANopen werden die Prozessalarmdaten über ein Emergency-Telegramm übertragen.

Bei Zugriff über CPU, PROFIBUS und PROFINET erfolgt die Übertragung der Prozessalarmdaten mittels Diagnosetelegramm.

SX - Subindex für Zugriff über EtherCAT mit Index 5000h

Näheres hierzu finden Sie im Handbuch zu Ihrem Bus-Koppler.

Name	Bytes	Funktion	Default	SX
PRIT_OL	1	Oberer Grenzwert Kanal x überschritten	00h	02h
PRIT_UL	1	Unterer Grenzwert Kanal x überschritten	00h	03h
PRIT_US	2	µs-Ticker	00h	04h (High-Byte) 05h (Low-Byte)

#### PRIT\_OL Grenzwertüberschreitung

Byte	Bit 7 ... 0
0	Bit 0: Grenzwertüberschreitung Kanal 0 Bit 1: Grenzwertüberschreitung Kanal 1 Bit 7 ... 2: reserviert

#### PRIT\_UL Grenzwertunterschreitung

Byte	Bit 7 ... 0
0	Bit 0: Grenzwertunterschreitung Kanal 0 Bit 1: Grenzwertunterschreitung Kanal 1 Bit 7 ... 2: reserviert

**PRIT\_US  $\mu$ s-Ticker**

Byte	Bit 7 ... 0
0 ... 1	Wert des $\mu$ s-Ticker bei Auftreten des Prozessalarms

*$\mu$ s-Ticker*

Im SLIO-Modul befindet sich ein 32-Bit Timer ( $\mu$ s-Ticker), welcher mit NetzeIN gestartet wird und nach  $2^{32}-1\mu$ s wieder bei 0 beginnt. PRIT\_US repräsentiert die unteren 2 Byte des  $\mu$ s-Ticker-Werts ( $0 \dots 2^{16}-1$ ).

**Diagnosedaten**

Sie haben die Möglichkeit über die Parametrierung einen Diagnosealarm für das Modul zu aktivieren. Mit dem Auslösen eines Diagnosealarms werden vom Modul Diagnose-daten für Diagnose <sub>kommend</sub> bereitgestellt. Sobald die Gründe für das Auslösen eines Diagnosealarms nicht mehr gegeben sind, erhalten Sie automatisch einen Diagnosealarm <sub>gehend</sub>. Wurde für einen Kanal ein Diagnosealarm <sub>kommend</sub> wegen Prozessalarm verloren ausgelöst, gehen alle Ereignisse bis zum entsprechenden Diagnosealarm <sub>gehend</sub> verloren. Innerhalb dieses Zeitraums (1. Diagnosealarm <sub>kommend</sub> bis letzter Diagnosealarm <sub>gehend</sub>) leuchtet die MF-LED des Moduls.

DS - Datensatz für Zugriff über CPU, PROFIBUS und PROFINET. Der Zugriff erfolgt über DS 01h. Zusätzlich können Sie über DS 00h auf die ersten 4 Byte zugreifen.

IX - Index für Zugriff über CANopen. Der Zugriff erfolgt über IX 2F01h. Zusätzlich können Sie über IX 2F00h auf die ersten 4 Byte zugreifen.

SX - Subindex für Zugriff über EtherCAT mit Index 5005h.

Näheres hierzu finden Sie im Handbuch zu Ihrem Bus-Koppler.

Name	Bytes	Funktion	Default	DS	IX	SX
ERR_A	1	Diagnose	00h	01h	2F01h	02h
MODTYP	1	Modulinformation	15h			03h
ERR_C	1	reserviert	00h			04h
ERR_D	1	Diagnose	00h			05h
CHTYP	1	Kanaltyp	71h			06h
NUMBIT	1	Anzahl Diagnosebits pro Kanal	08h			07h
NUMCH	1	Anzahl Kanäle des Moduls	02h			08h
CHERR	1	Kanalfehler	00h			09h
CH0ERR	1	Kanalspezifischer Fehler Kanal 0	00h			0Ah
CH1ERR	1	Kanalspezifischer Fehler Kanal 1	00h			0Bh
CH2ERR... CH7ERR	6	reserviert	00h			0Ch ... 11h
DIAG_US	4	$\mu$ s-Ticker	00h			13h

**ERR\_A Diagnose**

Byte	Bit 7 ... 0
0	<ul style="list-style-type: none"> <li>■ Bit 0: gesetzt, wenn Baugruppenstörung</li> <li>■ Bit 1: gesetzt bei Fehler intern</li> <li>■ Bit 2: gesetzt, bei Fehler extern</li> <li>■ Bit 3: gesetzt, bei Kanalfehler vorhanden</li> <li>■ Bit 4: gesetzt, bei Fehlen der externen Versorgungsspannung</li> <li>■ Bit 6 ... 5: reserviert</li> <li>■ Bit 7: gesetzt bei Parametrierfehler</li> </ul>

**MODTYP Modulinformation**

Byte	Bit 7 ... 0
0	<ul style="list-style-type: none"> <li>■ Bit 3 ... 0: Modulkategorie <ul style="list-style-type: none"> <li>– 0101b Analogbaugruppe</li> </ul> </li> <li>■ Bit 4: Kanalinformation vorhanden</li> <li>■ Bit 7 ... 5: reserviert</li> </ul>

**ERR\_D Diagnose**

Byte	Bit 7 ... 0
0	<ul style="list-style-type: none"> <li>■ Bit 2 ... 0: reserviert</li> <li>■ Bit 3: gesetzt bei internem Diagnosepufferüberlauf</li> <li>■ Bit 4: gesetzt bei internem Kommunikationsfehler</li> <li>■ Bit 5: reserviert</li> <li>■ Bit 6: gesetzt bei Prozessalarm verloren</li> <li>■ Bit 7: reserviert</li> </ul>

**CHTYP Kanaltyp**

Byte	Bit 7 ... 0
0	<ul style="list-style-type: none"> <li>■ Bit 6 ... 0: Kanaltyp <ul style="list-style-type: none"> <li>– 70h: Digitaleingabe</li> <li>– 71h: Analogeingabe</li> <li>– 72h: Digitalausgabe</li> <li>– 73h: Analogausgabe</li> <li>– 74h: Analogeingabe/-ausgabe</li> <li>– 76h: Zähler</li> </ul> </li> <li>■ Bit 7: reserviert</li> </ul>

**NUMBIT Diagnosebits**

Byte	Bit 7 ... 0
0	Anzahl der Diagnosebits, die das Modul pro Kanal ausgibt (hier 08h)

**NUMCH Kanäle**

Byte	Bit 7 ... 0
0	Anzahl der Kanäle eines Moduls (hier 02h)

**CHERR Kanalfehler**

Byte	Bit 7 ... 0
0	<ul style="list-style-type: none"> <li>■ Bit 0: gesetzt bei Fehler Kanalgruppe 0</li> <li>■ Bit 1: gesetzt bei Fehler Kanalgruppe 1</li> <li>■ Bit 7 ... 2: reserviert</li> </ul>

**CH0ERR / CH1ERR kanal-spezifisch**

Byte	Bit 7 ... 0
0	Kanalspezifische Fehler: Kanal x: <ul style="list-style-type: none"> <li>■ Bit 0: gesetzt bei Projektierungs-/Parametrierungsfehler</li> <li>■ Bit 3 ... 1: reserviert</li> <li>■ Bit 4: gesetzt bei Drahtbruch</li> <li>■ Bit 5: gesetzt bei Prozessalarm verloren</li> <li>■ Bit 6: gesetzt bei Messbereichsunterschreitung</li> <li>■ Bit 7: gesetzt bei Messbereichsüberschreitung</li> </ul>

**CH2ERR ... CH7ERR reserviert**

Byte	Bit 7 ... 0
0	reserviert

**DIAG\_US  $\mu$ s-Ticker**

Byte	Bit 7 ... 0
0...3	Wert des $\mu$ s-Ticker bei Auftreten der Diagnose

 **$\mu$ s-Ticker**

Im SLIO-Modul befindet sich ein 32-Bit Timer ( $\mu$ s-Ticker), welcher mit NetzEIN gestartet wird und nach  $2^{32}-1\mu$ s wieder bei 0 beginnt.

### 3.10 031-1BD30 - AI 4x12Bit 0...10V

#### Eigenschaften

Das Elektronikmodul besitzt 4 Eingänge, deren Funktionen parametrierbar sind. Die Kanäle auf dem Modul sind zum Rückwandbus potenzialgetrennt. Zusätzlich sind die Kanäle mittels DC/DC-Wandler zur DC 24V Leistungsversorgung potenzialgetrennt.

- 4 analoge Eingänge
- Geeignet für Geber mit 0 ... 10V
- Diagnosefunktion
- 12Bit Auflösung

#### Aufbau

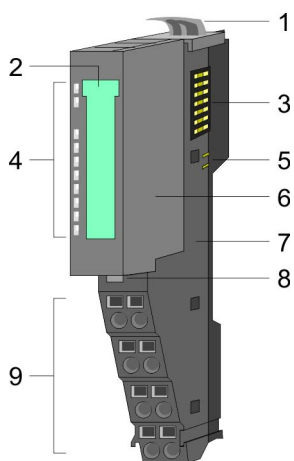

- 1 Verriegelungshebel Terminal-Modul
- 2 Beschriftungsstreifen
- 3 Rückwandbus
- 4 LED-Statusanzeige
- 5 DC 24V Leistungsversorgung
- 6 Elektronik-Modul
- 7 Terminal-Modul
- 8 Verriegelungshebel Elektronik-Modul
- 9 Anschlussklemmen

#### Statusanzeige

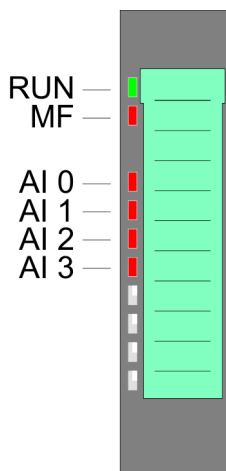

RUN	MF	AI x	Beschreibung
<input checked="" type="checkbox"/> grün	<input checked="" type="checkbox"/> rot	<input checked="" type="checkbox"/> rot	
<input checked="" type="checkbox"/>	<input type="checkbox"/>	X	Bus-Kommunikation ist OK Modul-Status ist OK
<input checked="" type="checkbox"/>	<input checked="" type="checkbox"/>	X	Bus-Kommunikation ist OK Modul-Status meldet Fehler
<input type="checkbox"/>	<input checked="" type="checkbox"/>	X	Bus-Kommunikation nicht möglich Modul-Status meldet Fehler
<input type="checkbox"/>	<input type="checkbox"/>	X	Fehler Busversorgungsspannung
X	<input checked="" type="checkbox"/> 2Hz	X	Konfigurationsfehler ↪ Kap. 2.8 "Hilfe zur Fehlersuche - LEDs" Seite 30
<input checked="" type="checkbox"/>	<input type="checkbox"/>	<input checked="" type="checkbox"/>	Fehler Kanal x <ul style="list-style-type: none"> <li>■ Signal liegt außerhalb des Messbereichs</li> <li>■ Fehler in der Parametrierung</li> </ul>
nicht relevant: X			

**Anschlüsse**

Für Drähte mit einem Querschnitt von 0,08mm<sup>2</sup> bis 1,5mm<sup>2</sup>.

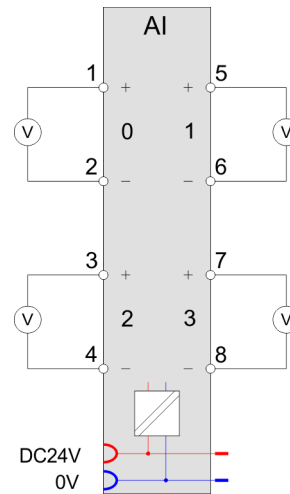
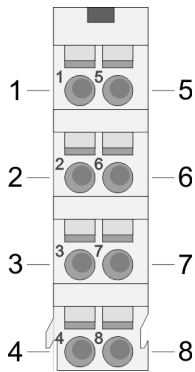

Pos.	Funktion	Typ	Beschreibung
1	+AI 0	E	+ Kanal 0
2	-AI 0	E	Masse Kanal 0
3	+AI 2	E	+ Kanal 2
4	-AI 2	E	Masse Kanal 2
5	+AI 1	E	+ Kanal 1
6	-AI 1	E	Masse Kanal 1
7	+AI 3	E	+ Kanal 3
8	-AI 3	E	Masse Kanal 3

E: Eingang

**Ein-/Ausgabebereich**

Bei CPU, PROFIBUS und PROFINET wird der Ein- bzw. Ausgabebereich im entsprechenden Adressbereich eingeblendet.

IX - Index für Zugriff über CANopen mit s = Subindex, abhängig von Anzahl und Typ der Analogmodule

SX - Subindex für Zugriff über EtherCAT mit Index 6000h + EtherCAT-Slot

Näheres hierzu finden Sie im Handbuch zu Ihrem Bus-Koppler.

**Eingabebereich**

Adr.	Name	Bytes	Funktion	IX	SX
+0	AI 0	2	Analogwert Kanal 0	6401h/s	01h
+2	AI 1	2	Analogwert Kanal 1	6401h/s+1	02h
+4	AI 2	2	Analogwert Kanal 2	6401h/s+2	03h
+6	AI 3	2	Analogwert Kanal 3	6401h/s+3	04h

**Ausgabebereich**

Das Modul belegt keine Bytes im Ausgabebereich.

## 3.10.1 Technische Daten

Artikelnr.	031-1BD30
Bezeichnung	SM 031 - Analoge Eingabe
Modulkennung	0404 15C4
<b>Stromaufnahme/Verlustleistung</b>	
Stromaufnahme aus Rückwandbus	75 mA
Verlustleistung	0,7 W
<b>Technische Daten Analoge Eingänge</b>	
Anzahl Eingänge	4
Leitungslänge geschirmt	200 m
Lastnennspannung	DC 24 V
Stromaufnahme aus Lastspannung L+ (ohne Last)	15 mA
Spannungseingänge	✓
min. Eingangswiderstand im Spannungsbereich	100 kΩ
Eingangsspannungsbereiche	0 V ... +10 V
Gebrauchsfehlergrenze Spannungsbereiche	+/-0,3%
Gebrauchsfehlergrenze Spannungsbereiche mit SFU	-
Grundfehlergrenze Spannungsbereiche	+/-0,2%
Grundfehlergrenze Spannungsbereiche mit SFU	-
Zerstörgrenze Spannung	max. 30V
Stromeingänge	-
max. Eingangswiderstand im Strombereich	-
Eingangstrombereiche	-
Gebrauchsfehlergrenze Strombereiche	-
Gebrauchsfehlergrenze Strombereiche mit SFU	-
Grundfehlergrenze Strombereiche	-
Grundfehlergrenze Strombereiche mit SFU	-
Zerstörgrenze Stromeingänge (Spannung)	-
Zerstörgrenze Stromeingänge (Strom)	-
Widerstandseingänge	-
Widerstandsbereiche	-
Gebrauchsfehlergrenze Widerstandsbereiche	-
Gebrauchsfehlergrenze Widerstandsbereiche mit SFU	-
Grundfehlergrenze Widerstandsbereiche	-
Grundfehlergrenze Widerstandsbereiche mit SFU	-
Zerstörgrenze Widerstandseingänge	-
Widerstandsthermometereingänge	-

Artikelnr.	031-1BD30
Widerstandsthermometerbereiche	-
Gebrauchsfehlergrenze Widerstandsthermometerbereiche	-
Gebrauchsfehlergrenze Widerstandsthermometerbereiche mit SFU	-
Grundfehlergrenze Widerstandsthermometerbereiche	-
Grundfehlergrenze Widerstandsthermometerbereiche mit SFU	-
Zerstörgrenze Widerstandsthermometereingänge	-
Thermoelementeingänge	-
Thermoelementbereiche	-
Gebrauchsfehlergrenze Thermoelementbereiche	-
Gebrauchsfehlergrenze Thermoelementbereiche mit SFU	-
Grundfehlergrenze Thermoelementbereiche	-
Grundfehlergrenze Thermoelementbereiche mit SFU	-
Zerstörgrenze Thermoelementeingänge	-
Temperaturkompensation parametrierbar	-
Temperaturkompensation extern	-
Temperaturkompensation intern	-
Temperaturfehler der internen Kompensation	-
Technische Einheit der Temperaturmessung	-
Auflösung in Bit	12
Messprinzip	sukzessive Approximation
Grundwandlungszeit	4 ms alle Kanäle
Störspannungsunterdrückung für Frequenz	>50dB bei 50Hz (UCM<2V)
<b>Status, Alarm, Diagnosen</b>	
Statusanzeige	ja
Alarme	nein
Prozessalarm	nein
Diagnosealarm	nein
Diagnosefunktion	ja
Diagnoseinformation auslesbar	möglich
Modulstatus	grüne LED
Modulfehleranzeige	rote LED
Kanalfehleranzeige	rote LED pro Kanal
<b>Potenzialtrennung</b>	
zwischen den Kanälen	-
zwischen den Kanälen in Gruppen zu	-



Artikelnr.	031-1BD30
zwischen Kanälen und Rückwandbus	✓
zwischen Kanälen und Spannungsversorgung	✓
max. Potenzialdifferenz zwischen Stromkreisen	-
max. Potenzialdifferenz zwischen Eingängen (Ucm)	DC 2 V
max. Potenzialdifferenz zwischen Mana und Mintern (Uiso)	-
max. Potenzialdifferenz zwischen Eingängen und Mana (Ucm)	-
max. Potenzialdifferenz zwischen Eingängen und Mintern (Uiso)	DC 75 V/ AC 50 V
max. Potenzialdifferenz zwischen Mintern und Ausgängen	-
Isolierung geprüft mit	DC 500 V
<b>Datengrößen</b>	
Eingangsbytes	8
Ausgangsbytes	0
Parameterbytes	8
Diagnosebytes	20
<b>Gehäuse</b>	
Material	PPE / PPE GF10
Befestigung	Profilschiene 35mm
<b>Mechanische Daten</b>	
Abmessungen (BxHxT)	12,9 mm x 109 mm x 76,5 mm
Gewicht Netto	59 g
Gewicht inklusive Zubehör	59 g
Gewicht Brutto	74 g
<b>Umgebungsbedingungen</b>	
Betriebstemperatur	0 °C bis 60 °C
Lagertemperatur	-25 °C bis 70 °C
<b>Zertifizierungen</b>	
Zertifizierung nach UL	ja
Zertifizierung nach KC	ja

### 3.10.2 Parametrierdaten

DS - Datensatz für Zugriff über CPU, PROFIBUS und PROFINET

IX - Index für Zugriff über CANopen

SX - Subindex für Zugriff über EtherCAT mit Index 3100h + EtherCAT-Slot

Näheres hierzu finden Sie im Handbuch zu Ihrem Bus-Koppler.

Name	Bytes	Funktion	Default	DS	IX	SX
CH0FN	1	Funktionsnummer Kanal 0	10h	80h	3100h	01h
CH1FN	1	Funktionsnummer Kanal 1	10h	81h	3101h	02h
CH2FN	1	Funktionsnummer Kanal 2	10h	82h	3102h	03h
CH3FN	1	Funktionsnummer Kanal 3	10h	83h	3103h	04h

**CHxFN Funktionsnummer Kanal x**

Nachfolgend sind alle Messbereiche mit zugehöriger Funktionsnummer aufgeführt, die vom Analog-Modul unterstützt werden. Durch Angabe von FFh wird der entsprechende Kanal deaktiviert. Mit den hier aufgeführten Formeln können Sie einen ermittelten Messwert (Digitalwert) in einen dem Messbereich zugeordneten Wert (Analogwert) umrechnen und umgekehrt.

**0 ... 10V**

Messbereich (Fkt.-Nr.)	Spannung (U)	Dezimal (D)	Hex	Bereich	Umrechnung
0 ... 10V Siemens S7-Format (10h)	11,76V	32511	7EFFh	Übersteuerung	$D = 27648 \cdot \frac{U}{10}$ $U = D \cdot \frac{10}{27648}$
	10V	27648	6C00h	Nennbereich	
	5V	13824	3600h		
	0V	0	0000h		
	-1,76V	-4864	ED00h	Untersteuerung	
0 ... 10V Siemens S5-Format (20h)	12,5V	20480	5000h	Übersteuerung	$D = 16384 \cdot \frac{U}{10}$ $U = D \cdot \frac{10}{16384}$
	10V	16384	4000h	Nennbereich	
	5V	8192	2000h		
	0V	0	0000h		
	-2V	-3277	F333h	Untersteuerung	

**3.10.3 Diagnosedaten**

Da dieses Modul keinen Diagnosealarm unterstützt, dienen die Diagnose-daten der Information über dieses Modul. Im Fehlerfall leuchtet die entsprechende Kanal-LED des Moduls und der Fehler wird in den Diagnosedaten eingetragen.

Folgende Fehler werden in den Diagnosedaten erfasst:

- Projektierungs-/Parametrierungsfehler
- Messbereichsüberschreitung
- Messbereichsunterschreitung

DS - Datensatz für Zugriff über CPU, PROFIBUS und PROFINET. Der Zugriff erfolgt über DS 01h. Zusätzlich können Sie über DS 00h auf die ersten 4 Byte zugreifen.

IX - Index für Zugriff über CANopen. Der Zugriff erfolgt über IX 2F01h. Zusätzlich können Sie über IX 2F00h auf die ersten 4 Byte zugreifen.

SX - Subindex für Zugriff über EtherCAT mit Index 5005h.

Näheres hierzu finden Sie im Handbuch zu Ihrem Bus-Koppler.

Name	Bytes	Funktion	Default	DS	IX	SX
ERR_A	1	Diagnose	00h	01h	2F01h	02h
MODTYP	1	Modulinformation	15h			03h
ERR_C	1	reserviert	00h			04h
ERR_D	1	Diagnose	00h			05h
CHTYP	1	Kanaltyp	71h			06h
NUMBIT	1	Anzahl Diagnosebits pro Kanal	08h			07h
NUMCH	1	Anzahl Kanäle des Moduls	04h			08h
CHERR	1	Kanalfehler	00h			09h
CH0ERR	1	Kanalspezifischer Fehler Kanal 0	00h			0Ah
CH1ERR	1	Kanalspezifischer Fehler Kanal 1	00h			0Bh
CH2ERR	1	Kanalspezifischer Fehler Kanal 2	00h			0Ch
CH3ERR	1	Kanalspezifischer Fehler Kanal 3	00h			0Dh
CH4ERR... CH7ERR	4	reserviert	00h			0Eh ... 11h
DIAG_US	4	µs-Ticker	00h			13h

**ERR\_A Diagnose**

Byte	Bit 7 ... 0
0	<ul style="list-style-type: none"> <li>■ Bit 0: gesetzt, wenn Baugruppenstörung</li> <li>■ Bit 1: gesetzt bei Fehler intern</li> <li>■ Bit 2: gesetzt, bei Fehler extern</li> <li>■ Bit 3: gesetzt, bei Kanalfehler vorhanden</li> <li>■ Bit 4: gesetzt, bei Fehlen der externen Versorgungsspannung</li> <li>■ Bit 6 ... 5: reserviert</li> <li>■ Bit 7: gesetzt bei Parametrierfehler</li> </ul>

**MODTYP Modulinformation**

Byte	Bit 7 ... 0
0	<ul style="list-style-type: none"> <li>■ Bit 3 ... 0: Modulkategorie <ul style="list-style-type: none"> <li>– 0101b Analogbaugruppe</li> </ul> </li> <li>■ Bit 4: Kanalinformation vorhanden</li> <li>■ Bit 7 ... 5: reserviert</li> </ul>

**ERR\_D Diagnose**

Byte	Bit 7 ... 0
0	<ul style="list-style-type: none"> <li>■ Bit 2 ... 0: reserviert</li> <li>■ Bit 3: gesetzt bei internem Diagnosepufferüberlauf</li> <li>■ Bit 4: gesetzt bei internem Kommunikationsfehler</li> <li>■ Bit 7 ... 5: reserviert</li> </ul>

**CHTYP Kanaltyp**

Byte	Bit 7 ... 0
0	<ul style="list-style-type: none"> <li>■ Bit 6 ... 0: Kanaltyp                             <ul style="list-style-type: none"> <li>– 70h: Digitaleingabe</li> <li>– 71h: Analogeingabe</li> <li>– 72h: Digitalausgabe</li> <li>– 73h: Analogausgabe</li> <li>– 74h: Analogeingabe/-ausgabe</li> <li>– 76h: Zähler</li> </ul> </li> <li>■ Bit 7: reserviert</li> </ul>

**NUMBIT Diagnosebits**

Byte	Bit 7 ... 0
0	Anzahl der Diagnosebits, die das Modul pro Kanal ausgibt (hier 08h)

**NUMCH Kanäle**

Byte	Bit 7 ... 0
0	Anzahl der Kanäle eines Moduls (hier 04h)

**CHERR Kanalfehler**

Byte	Bit 7 ... 0
0	<ul style="list-style-type: none"> <li>■ Bit 0: gesetzt bei Fehler Kanalgruppe 0</li> <li>■ Bit 1: gesetzt bei Fehler Kanalgruppe 1</li> <li>■ Bit 2: gesetzt bei Fehler Kanalgruppe 2</li> <li>■ Bit 3: gesetzt bei Fehler Kanalgruppe 3</li> <li>■ Bit 7 ... 4: reserviert</li> </ul>

**CH0ERR ... CH3ERR kanalspezifisch**

Byte	Bit 7 ... 0
0	Kanalspezifische Fehler: Kanal x: <ul style="list-style-type: none"> <li>■ Bit 0: gesetzt bei Projektierungs-/Parametrierungsfehler</li> <li>■ Bit 5 ... 1: reserviert</li> <li>■ Bit 6: gesetzt bei Messbereichsunterschreitung</li> <li>■ Bit 7: gesetzt bei Messbereichsüberschreitung</li> </ul>

**CH4ERR ... CH7ERR reserviert**

Byte	Bit 7 ... 0
0	reserviert

**DIAG\_US µs-Ticker**

Byte	Bit 7 ... 0
0...3	Wert des µs-Ticker bei Auftreten der Diagnose

*µs-Ticker*

Im SLIO-Modul befindet sich ein 32-Bit Timer (µs-Ticker), welcher mit NetzEIN gestartet wird und nach  $2^{32}-1\mu\text{s}$  wieder bei 0 beginnt.

### 3.11 031-1BD40 - AI 4x12Bit 0(4)...20mA

#### Eigenschaften

Das Elektronikmodul besitzt 4 Eingänge, deren Funktionen parametrierbar sind. Die Kanäle auf dem Modul sind zum Rückwandbus potenzialgetrennt. Zusätzlich sind die Kanäle mittels DC/DC-Wandler zur DC 24V Leistungsversorgung potenzialgetrennt.

- 4 analoge Eingänge
- Geeignet für Geber mit 0 ... 20mA;  
4 ... 20mA mit externer Versorgung
- Diagnosefunktion
- 12Bit Auflösung

#### Aufbau

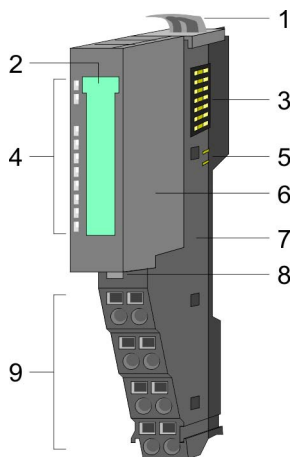

- 1 Verriegelungshebel Terminal-Modul
- 2 Beschriftungsstreifen
- 3 Rückwandbus
- 4 LED-Statusanzeige
- 5 DC 24V Leistungsversorgung
- 6 Elektronik-Modul
- 7 Terminal-Modul
- 8 Verriegelungshebel Elektronik-Modul
- 9 Anschlussklemmen

#### Statusanzeige

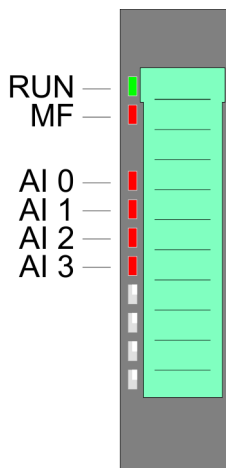

RUN ■ grün	MF ■ rot	AI x ■ rot	Beschreibung
■	□	X	Bus-Kommunikation ist OK Modul-Status ist OK
■	■	X	Bus-Kommunikation ist OK Modul-Status meldet Fehler
□	■	X	Bus-Kommunikation nicht möglich Modul-Status meldet Fehler
□	□	X	Fehler Busversorgungsspannung
X	▣ 2Hz	X	Konfigurationsfehler ↪ <i>Kap. 2.8 "Hilfe zur Fehlersuche - LEDs" Seite 30</i>
■	□	■	Fehler Kanal x <ul style="list-style-type: none"> <li>■ Signal liegt außerhalb des Messbereichs</li> <li>■ Fehler in der Parametrierung</li> </ul>
nicht relevant: X			

**Anschlüsse**

Für Drähte mit einem Querschnitt von 0,08mm<sup>2</sup> bis 1,5mm<sup>2</sup>.

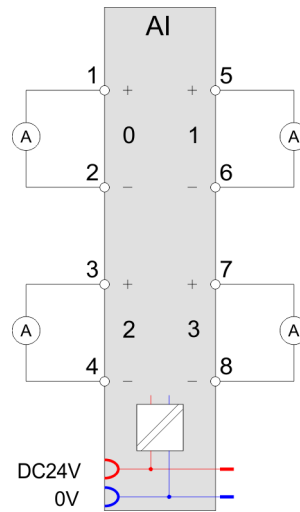
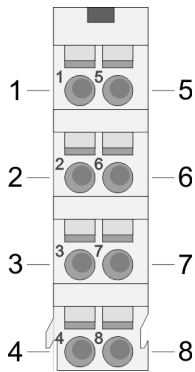

Pos.	Funktion	Typ	Beschreibung
1	+AI 0	E	+ Kanal 0
2	-AI 0	E	Masse Kanal 0
3	+AI 2	E	+ Kanal 2
4	-AI 2	E	Masse Kanal 2
5	+AI 1	E	+ Kanal 1
6	-AI 1	E	Masse Kanal 1
7	+AI 3	E	+ Kanal 3
8	-AI 3	E	Masse Kanal 3

E: Eingang



Bei Einsatz von 2-Draht-Messumformern ist in die Messleitung eine externe Spannungsversorgung einzuschleifen.

**Ein-/Ausgabebereich**

Bei CPU, PROFIBUS und PROFINET wird der Ein- bzw. Ausgabebereich im entsprechenden Adressbereich eingeblendet.

IX - Index für Zugriff über CANopen mit s = Subindex, abhängig von Anzahl und Typ der Analogmodule

SX - Subindex für Zugriff über EtherCAT mit Index 6000h + EtherCAT-Slot

Näheres hierzu finden Sie im Handbuch zu Ihrem Bus-Koppler.

**Eingabebereich**

Adr.	Name	Bytes	Funktion	IX	SX
+0	AI 0	2	Analogwert Kanal 0	6401h/s	01h
+2	AI 1	2	Analogwert Kanal 1	6401h/s+1	02h

Adr.	Name	Bytes	Funktion	IX	SX
+4	AI 2	2	Analogwert Kanal 2	6401h/s+2	03h
+6	AI 3	2	Analogwert Kanal 3	6401h/s+3	04h

**Ausgabebereich**

Das Modul belegt keine Bytes im Ausgabebereich.

**3.11.1 Technische Daten**

Artikelnr.	031-1BD40
Bezeichnung	SM 031 - Analoge Eingabe
Modulkennung	0405 15C4
<b>Stromaufnahme/Verlustleistung</b>	
Stromaufnahme aus Rückwandbus	75 mA
Verlustleistung	0,7 W
<b>Technische Daten Analoge Eingänge</b>	
Anzahl Eingänge	4
Leitungslänge geschirmt	200 m
Lastnennspannung	DC 24 V
Stromaufnahme aus Lastspannung L+ (ohne Last)	15 mA
Spannungseingänge	-
min. Eingangswiderstand im Spannungsbereich	-
Eingangsspannungsbereiche	-
Gebrauchsfehlergrenze Spannungsbereiche	-
Gebrauchsfehlergrenze Spannungsbereiche mit SFU	-
Grundfehlergrenze Spannungsbereiche	-
Grundfehlergrenze Spannungsbereiche mit SFU	-
Zerstörgrenze Spannung	-
Stromeingänge	✓
max. Eingangswiderstand im Strombereich	110 Ω
Eingangsstrombereiche	0 mA ... +20 mA +4 mA ... +20 mA
Gebrauchsfehlergrenze Strombereiche	+/-0,3% ... +/-0,5%
Gebrauchsfehlergrenze Strombereiche mit SFU	-
Grundfehlergrenze Strombereiche	+/-0,2% ... +/-0,3%
Grundfehlergrenze Strombereiche mit SFU	-
Zerstörgrenze Stromeingänge (Spannung)	max. 24V
Zerstörgrenze Stromeingänge (Strom)	max. 40mA

Artikelnr.	031-1BD40
Widerstandseingänge	-
Widerstandsbereiche	-
Gebrauchsfehlergrenze Widerstandsbereiche	-
Gebrauchsfehlergrenze Widerstandsbereiche mit SFU	-
Grundfehlergrenze Widerstandsbereiche	-
Grundfehlergrenze Widerstandsbereiche mit SFU	-
Zerstörgrenze Widerstandseingänge	-
Widerstandsthermometereingänge	-
Widerstandsthermometerbereiche	-
Gebrauchsfehlergrenze Widerstandsthermometerbereiche	-
Gebrauchsfehlergrenze Widerstandsthermometerbereiche mit SFU	-
Grundfehlergrenze Widerstandsthermometerbereiche	-
Grundfehlergrenze Widerstandsthermometerbereiche mit SFU	-
Zerstörgrenze Widerstandsthermometereingänge	-
Thermoelementeingänge	-
Thermoelementbereiche	-
Gebrauchsfehlergrenze Thermoelementbereiche	-
Gebrauchsfehlergrenze Thermoelementbereiche mit SFU	-
Grundfehlergrenze Thermoelementbereiche	-
Grundfehlergrenze Thermoelementbereiche mit SFU	-
Zerstörgrenze Thermoelementeingänge	-
Temperaturkompensation parametrierbar	-
Temperaturkompensation extern	-
Temperaturkompensation intern	-
Temperaturfehler der internen Kompensation	-
Technische Einheit der Temperaturmessung	-
Auflösung in Bit	12
Messprinzip	sukzessive Approximation
Grundwandlungszeit	4 ms alle Kanäle
Störspannungsunterdrückung für Frequenz	>50dB bei 50Hz (UCM<2V)
<b>Status, Alarm, Diagnosen</b>	
Statusanzeige	ja
Alarme	nein
Prozessalarm	nein
Diagnosealarm	nein



Artikelnr.	031-1BD40
Diagnosefunktion	ja
Diagnoseinformation auslesbar	möglich
Modulstatus	grüne LED
Modulfehleranzeige	rote LED
Kanalfehleranzeige	rote LED pro Kanal
<b>Potenzialtrennung</b>	
zwischen den Kanälen	-
zwischen den Kanälen in Gruppen zu	-
zwischen Kanälen und Rückwandbus	✓
zwischen Kanälen und Spannungsversorgung	✓
max. Potenzialdifferenz zwischen Stromkreisen	-
max. Potenzialdifferenz zwischen Eingängen (Ucm)	DC 2 V
max. Potenzialdifferenz zwischen Mana und Mintern (Uiso)	-
max. Potenzialdifferenz zwischen Eingängen und Mana (Ucm)	-
max. Potenzialdifferenz zwischen Eingängen und Mintern (Uiso)	DC 75 V/ AC 50 V
max. Potenzialdifferenz zwischen Mintern und Ausgängen	-
Isolierung geprüft mit	DC 500 V
<b>Datengrößen</b>	
Eingangsbytes	8
Ausgangsbytes	0
Parameterbytes	8
Diagnosebytes	20
<b>Gehäuse</b>	
Material	PPE / PPE GF10
Befestigung	Profilschiene 35mm
<b>Mechanische Daten</b>	
Abmessungen (BxHxT)	12,9 mm x 109 mm x 76,5 mm
Gewicht Netto	60 g
Gewicht inklusive Zubehör	60 g
Gewicht Brutto	75 g
<b>Umgebungsbedingungen</b>	
Betriebstemperatur	0 °C bis 60 °C
Lagertemperatur	-25 °C bis 70 °C
<b>Zertifizierungen</b>	

<b>Artikelnr.</b>	<b>031-1BD40</b>
Zertifizierung nach UL	ja
Zertifizierung nach KC	ja

### 3.11.2 Parametrierdaten

DS - Datensatz für Zugriff über CPU, PROFIBUS und PROFINET

IX - Index für Zugriff über CANopen

SX - Subindex für Zugriff über EtherCAT mit Index 3100h + EtherCAT-Slot

Näheres hierzu finden Sie im Handbuch zu Ihrem Bus-Koppler.

Name	Bytes	Funktion	Default	DS	IX	SX
CH0FN	1	Funktionsnummer Kanal 0	31h	80h	3100h	01h
CH1FN	1	Funktionsnummer Kanal 1	31h	81h	3101h	02h
CH2FN	1	Funktionsnummer Kanal 2	31h	82h	3102h	03h
CH3FN	1	Funktionsnummer Kanal 3	31h	83h	3103h	04h

#### CHxFN Funktionsnummer Kanal x

Nachfolgend sind alle Messbereiche mit zugehöriger Funktionsnummer aufgeführt, die vom Analog-Modul unterstützt werden. Durch Angabe von FFh wird der entsprechende Kanal deaktiviert. Mit den hier aufgeführten Formeln können Sie einen ermittelten Messwert (Digitalwert) in einen dem Messbereich zugeordneten Wert (Analogwert) umrechnen und umgekehrt.

## 0(4) ... 20mA

Messbereich (Fkt.-Nr.)	Strom (I)	Dezimal (D)	Hex	Bereich	Umrechnung
0 ... 20mA Siemens S7-Format (31h)	23,52mA	32511	7EFFh	Übersteuerung	$D = 27648 \cdot \frac{I}{20}$ $I = D \cdot \frac{20}{27648}$
	20mA	27648	6C00h	Nennbereich	
	10mA	13824	3600h		
	0mA	0	0000h		
	-3,52mA	-4864	ED00h	Untersteuerung	
0 ... 20mA Siemens S5-Format (41h)	25,00mA	20480	5000h	Übersteuerung	$D = 16384 \cdot \frac{I}{20}$ $I = D \cdot \frac{20}{16384}$
	20mA	16384	4000h	Nennbereich	
	10mA	8192	2000h		
	0mA	0	0000h		
	-4,00mA	-3277	F333h	Untersteuerung	
4 ... 20mA Siemens S7-Format (30h)	22,81mA	32511	7EFFh	Übersteuerung	$D = 27648 \cdot \frac{I-4}{16}$ $I = D \cdot \frac{16}{27648} + 4$
	20mA	27648	6C00h	Nennbereich	
	12mA	13824	3600h		
	4mA	0	0000h		
	1,19mA	-4864	ED00h	Untersteuerung	
4 ... 20mA Siemens S5-Format (40h)	24,00mA	20480	5000h	Übersteuerung	$D = 16384 \cdot \frac{I-4}{16}$ $I = D \cdot \frac{16}{16384} + 4$
	20mA	16384	4000h	Nennbereich	
	12mA	8192	2000h		
	4mA	0	0000h		
	0,8mA	-3277	F333h	Untersteuerung	

## 3.11.3 Diagnosedaten

Da dieses Modul keinen Diagnosealarm unterstützt, dienen die Diagnosedaten der Information über dieses Modul. Im Fehlerfall leuchtet die entsprechende Kanal-LED des Moduls und der Fehler wird in den Diagnosedaten eingetragen.

Folgende Fehler werden in den Diagnosedaten erfasst:

- Projektierungs-/Parametrierungsfehler
- Messbereichsüberschreitung
- Messbereichsunterschreitung

DS - Datensatz für Zugriff über CPU, PROFIBUS und PROFINET. Der Zugriff erfolgt über DS 01h. Zusätzlich können Sie über DS 00h auf die ersten 4 Byte zugreifen.

IX - Index für Zugriff über CANopen. Der Zugriff erfolgt über IX 2F01h. Zusätzlich können Sie über IX 2F00h auf die ersten 4 Byte zugreifen.

SX - Subindex für Zugriff über EtherCAT mit Index 5005h.

Näheres hierzu finden Sie im Handbuch zu Ihrem Bus-Koppler.

031-1BD40 - AI 4x12Bit 0(4)...20mA > Diagnosedaten

Name	Bytes	Funktion	Default	DS	IX	SX
ERR_A	1	Diagnose	00h	01h	2F01h	02h
MODTYP	1	Modulinformation	15h			03h
ERR_C	1	reserviert	00h			04h
ERR_D	1	Diagnose	00h			05h
CHTYP	1	Kanaltyp	71h			06h
NUMBIT	1	Anzahl Diagnosebits pro Kanal	08h			07h
NUMCH	1	Anzahl Kanäle des Moduls	04h			08h
CHERR	1	Kanalfehler	00h			09h
CH0ERR	1	Kanalspezifischer Fehler Kanal 0	00h			0Ah
CH1ERR	1	Kanalspezifischer Fehler Kanal 1	00h			0Bh
CH2ERR	1	Kanalspezifischer Fehler Kanal 2	00h			0Ch
CH3ERR	1	Kanalspezifischer Fehler Kanal 3	00h			0Dh
CH4ERR... CH7ERR	4	reserviert	00h			0Eh ... 11h
DIAG_US	4	µs-Ticker	00h			13h

**ERR\_A Diagnose**

Byte	Bit 7 ... 0
0	<ul style="list-style-type: none"> <li>■ Bit 0: gesetzt, wenn Baugruppenstörung</li> <li>■ Bit 1: reserviert</li> <li>■ Bit 2: gesetzt, bei Fehler extern</li> <li>■ Bit 3: gesetzt, bei Kanalfehler vorhanden</li> <li>■ Bit 4: gesetzt, bei Fehlen der externen Versorgungsspannung</li> <li>■ Bit 6 ... 5: reserviert</li> <li>■ Bit 7: gesetzt bei Parametrierfehler</li> </ul>

**MODTYP Modulinformation**

Byte	Bit 7 ... 0
0	<ul style="list-style-type: none"> <li>■ Bit 3 ... 0: Modulklasse                             <ul style="list-style-type: none"> <li>– 0101b Analogbaugruppe</li> </ul> </li> <li>■ Bit 4: Kanalinformation vorhanden</li> <li>■ Bit 7 ... 5: reserviert</li> </ul>

**ERR\_D Diagnose**

Byte	Bit 7 ... 0
0	<ul style="list-style-type: none"> <li>■ Bit 2 ... 0: reserviert</li> <li>■ Bit 3: gesetzt bei internem Diagnosepufferüberlauf</li> <li>■ Bit 4: gesetzt bei internem Kommunikationsfehler</li> <li>■ Bit 7 ... 5: reserviert</li> </ul>

**CHTYP Kanaltyp**

Byte	Bit 7 ... 0
0	<ul style="list-style-type: none"> <li>■ Bit 6 ... 0: Kanaltyp               <ul style="list-style-type: none"> <li>– 70h: Digitaleingabe</li> <li>– 71h: Analogeingabe</li> <li>– 72h: Digitalausgabe</li> <li>– 73h: Analogausgabe</li> <li>– 74h: Analogeingabe/-ausgabe</li> <li>– 76h: Zähler</li> </ul> </li> <li>■ Bit 7: reserviert</li> </ul>

**NUMBIT Diagnosebits**

Byte	Bit 7 ... 0
0	Anzahl der Diagnosebits, die das Modul pro Kanal ausgibt (hier 08h)

**NUMCH Kanäle**

Byte	Bit 7 ... 0
0	Anzahl der Kanäle eines Moduls (hier 04h)

**CHERR Kanalfehler**

Byte	Bit 7 ... 0
0	<ul style="list-style-type: none"> <li>■ Bit 0: gesetzt bei Fehler Kanalgruppe 0</li> <li>■ Bit 1: gesetzt bei Fehler Kanalgruppe 1</li> <li>■ Bit 2: gesetzt bei Fehler Kanalgruppe 2</li> <li>■ Bit 3: gesetzt bei Fehler Kanalgruppe 3</li> <li>■ Bit 7 ... 4: reserviert</li> </ul>

**CH0ERR ... CH3ERR  
kanalspezifisch**

Byte	Bit 7 ... 0
0	Kanalspezifische Fehler: Kanal x: <ul style="list-style-type: none"> <li>■ Bit 0: gesetzt bei Projektierungs-/Parametrierungsfehler</li> <li>■ Bit 5 ... 1: reserviert</li> <li>■ Bit 6: gesetzt bei Messbereichsunterschreitung</li> <li>■ Bit 7: gesetzt bei Messbereichsüberschreitung</li> </ul>

**CH4ERR ... CH7ERR reser-  
viert**

Byte	Bit 7 ... 0
0	reserviert

**DIAG\_US  $\mu$ s-Ticker**

Byte	Bit 7 ... 0
0...3	Wert des $\mu$ s-Ticker bei Auftreten der Diagnose

 **$\mu$ s-Ticker**

Im SLIO-Modul befindet sich ein 32-Bit Timer ( $\mu$ s-Ticker), welcher mit NetzEIN gestartet wird und nach  $2^{32}-1\mu$ s wieder bei 0 beginnt.

### 3.12 031-1BD70 - AI 4x12Bit ±10V

#### Eigenschaften

Das Elektronikmodul besitzt 4 Eingänge, deren Funktionen parametrierbar sind. Die Kanäle auf dem Modul sind zum Rückwandbus potenzialgetrennt. Zusätzlich sind die Kanäle mittels DC/DC-Wandler zur DC 24V Leistungsversorgung potenzialgetrennt.

- 4 analoge Eingänge
- Geeignet für Geber mit ±10V, 0 ... 10V
- Diagnosefunktion
- 12Bit Auflösung

#### Aufbau

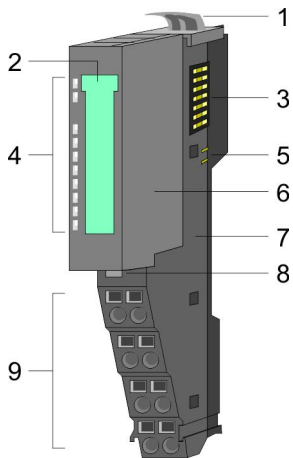

- 1 Verriegelungshebel Terminal-Modul
- 2 Beschriftungsstreifen
- 3 Rückwandbus
- 4 LED-Statusanzeige
- 5 DC 24V Leistungsversorgung
- 6 Elektronik-Modul
- 7 Terminal-Modul
- 8 Verriegelungshebel Elektronik-Modul
- 9 Anschlussklemmen

#### Statusanzeige

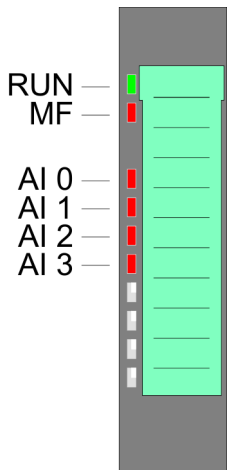

RUN	MF	AI x	Beschreibung
<input checked="" type="checkbox"/> grün	<input checked="" type="checkbox"/> rot	<input checked="" type="checkbox"/> rot	
<input checked="" type="checkbox"/>	<input type="checkbox"/>	X	Bus-Kommunikation ist OK Modul-Status ist OK
<input checked="" type="checkbox"/>	<input checked="" type="checkbox"/>	X	Bus-Kommunikation ist OK Modul-Status meldet Fehler
<input type="checkbox"/>	<input checked="" type="checkbox"/>	X	Bus-Kommunikation nicht möglich Modul-Status meldet Fehler
<input type="checkbox"/>	<input type="checkbox"/>	X	Fehler Busversorgungsspannung
X	<input checked="" type="checkbox"/> 2Hz	X	Konfigurationsfehler ↪ <i>Kap. 2.8 "Hilfe zur Fehlersuche - LEDs" Seite 30</i>
<input checked="" type="checkbox"/>	<input type="checkbox"/>	<input checked="" type="checkbox"/>	Fehler Kanal x <ul style="list-style-type: none"> <li>■ Signal liegt außerhalb des Messbereichs</li> <li>■ Fehler in der Parametrierung</li> </ul>
nicht relevant: X			

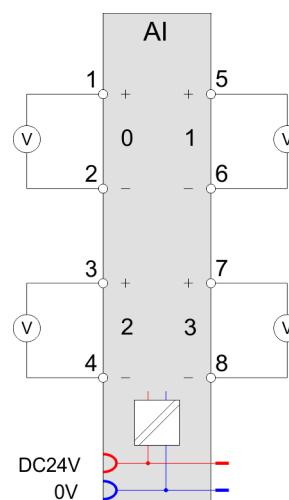
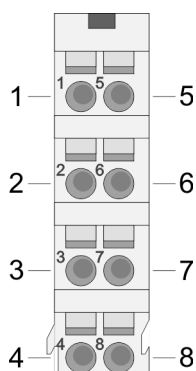
**Anschlüsse**Für Drähte mit einem Querschnitt von 0,08mm<sup>2</sup> bis 1,5mm<sup>2</sup>.

Pos.	Funktion	Typ	Beschreibung
1	+AI 0	E	+ Kanal 0
2	-AI 0	E	Masse Kanal 0
3	+AI 2	E	+ Kanal 2
4	-AI 2	E	Masse Kanal 2
5	+AI 1	E	+ Kanal 1
6	-AI 1	E	Masse Kanal 1
7	+AI 3	E	+ Kanal 3
8	-AI 3	E	Masse Kanal 3

E: Eingang

**Ein-/Ausgabebereich**

Bei CPU, PROFIBUS und PROFINET wird der Ein- bzw. Ausgabebereich im entsprechenden Adressbereich eingeblendet.

IX - Index für Zugriff über CANopen mit s = Subindex, abhängig von Anzahl und Typ der Analogmodule

SX - Subindex für Zugriff über EtherCAT mit Index 6000h + EtherCAT-Slot

Näheres hierzu finden Sie im Handbuch zu Ihrem Bus-Koppler.

**Eingabebereich**

Adr.	Name	Bytes	Funktion	IX	SX
+0	AI 0	2	Analogwert Kanal 0	6401h/s	01h
+2	AI 1	2	Analogwert Kanal 1	6401h/s+1	02h
+4	AI 2	2	Analogwert Kanal 2	6401h/s+2	03h
+6	AI 3	2	Analogwert Kanal 3	6401h/s+3	04h

**Ausgabebereich**

Das Modul belegt keine Bytes im Ausgabebereich.

## 3.12.1 Technische Daten

Artikelnr.	031-1BD70
Bezeichnung	SM 031 - Analoge Eingabe
Modulkennung	0409 15C4
<b>Stromaufnahme/Verlustleistung</b>	
Stromaufnahme aus Rückwandbus	55 mA
Verlustleistung	0,5 W
<b>Technische Daten Analoge Eingänge</b>	
Anzahl Eingänge	4
Leitungslänge geschirmt	200 m
Lastnennspannung	DC 24 V
Stromaufnahme aus Lastspannung L+ (ohne Last)	15 mA
Spannungseingänge	✓
min. Eingangswiderstand im Spannungsbereich	100 k $\Omega$
Eingangsspannungsbereiche	-10 V ... +10 V 0 V ... +10 V
Gebrauchsfehlergrenze Spannungsbereiche	+/-0,3%
Gebrauchsfehlergrenze Spannungsbereiche mit SFU	-
Grundfehlergrenze Spannungsbereiche	+/-0,2%
Grundfehlergrenze Spannungsbereiche mit SFU	-
Zerstörgrenze Spannung	max. 30V
Stromeingänge	-
max. Eingangswiderstand im Strombereich	-
Eingangsstrombereiche	-
Gebrauchsfehlergrenze Strombereiche	-
Gebrauchsfehlergrenze Strombereiche mit SFU	-
Grundfehlergrenze Strombereiche	-
Grundfehlergrenze Strombereiche mit SFU	-
Zerstörgrenze Stromeingänge (Spannung)	-
Zerstörgrenze Stromeingänge (Strom)	-
Widerstandseingänge	-
Widerstandsbereiche	-
Gebrauchsfehlergrenze Widerstandsbereiche	-
Gebrauchsfehlergrenze Widerstandsbereiche mit SFU	-
Grundfehlergrenze Widerstandsbereiche	-
Grundfehlergrenze Widerstandsbereiche mit SFU	-
Zerstörgrenze Widerstandseingänge	-



Artikelnr.	031-1BD70
Widerstandsthermometereingänge	-
Widerstandsthermometerbereiche	-
Gebrauchsfehlergrenze Widerstandsthermometerbereiche	-
Gebrauchsfehlergrenze Widerstandsthermometerbereiche mit SFU	-
Grundfehlergrenze Widerstandsthermometerbereiche	-
Grundfehlergrenze Widerstandsthermometerbereiche mit SFU	-
Zerstörgrenze Widerstandsthermometereingänge	-
Thermoelementeingänge	-
Thermoelementbereiche	-
Gebrauchsfehlergrenze Thermoelementbereiche	-
Gebrauchsfehlergrenze Thermoelementbereiche mit SFU	-
Grundfehlergrenze Thermoelementbereiche	-
Grundfehlergrenze Thermoelementbereiche mit SFU	-
Zerstörgrenze Thermoelementeingänge	-
Temperaturkompensation parametrierbar	-
Temperaturkompensation extern	-
Temperaturkompensation intern	-
Temperaturfehler der internen Kompensation	-
Technische Einheit der Temperaturmessung	-
Auflösung in Bit	12
Messprinzip	sukzessive Approximation
Grundwandlungszeit	4 ms alle Kanäle
Störspannungsunterdrückung für Frequenz	>50dB bei 50Hz (UCM<2V)
<b>Status, Alarm, Diagnosen</b>	
Statusanzeige	ja
Alarme	nein
Prozessalarm	nein
Diagnosealarm	nein
Diagnosefunktion	ja
Diagnoseinformation auslesbar	möglich
Modulstatus	grüne LED
Modulfehleranzeige	rote LED
Kanalfehleranzeige	rote LED pro Kanal
<b>Potenzialtrennung</b>	
zwischen den Kanälen	-

031-1BD70 - AI 4x12Bit  $\pm 10V$  > Technische Daten

Artikelnr.	031-1BD70
zwischen den Kanälen in Gruppen zu	-
zwischen Kanälen und Rückwandbus	✓
zwischen Kanälen und Spannungsversorgung	✓
max. Potenzialdifferenz zwischen Stromkreisen	-
max. Potenzialdifferenz zwischen Eingängen (Ucm)	DC 2 V
max. Potenzialdifferenz zwischen Mana und Mintern (Uiso)	-
max. Potenzialdifferenz zwischen Eingängen und Mana (Ucm)	-
max. Potenzialdifferenz zwischen Eingängen und Mintern (Uiso)	DC 75 V/ AC 50 V
max. Potenzialdifferenz zwischen Mintern und Ausgängen	-
Isolierung geprüft mit	DC 500 V
<b>Datengrößen</b>	
Eingangsbytes	8
Ausgangsbytes	0
Parameterbytes	8
Diagnosebytes	20
<b>Gehäuse</b>	
Material	PPE / PPE GF10
Befestigung	Profilschiene 35mm
<b>Mechanische Daten</b>	
Abmessungen (BxHxT)	12,9 mm x 109 mm x 76,5 mm
Gewicht Netto	60 g
Gewicht inklusive Zubehör	60 g
Gewicht Brutto	75 g
<b>Umgebungsbedingungen</b>	
Betriebstemperatur	0 °C bis 60 °C
Lagertemperatur	-25 °C bis 70 °C
<b>Zertifizierungen</b>	
Zertifizierung nach UL	ja
Zertifizierung nach KC	ja

### 3.12.2 Parametrierdaten

DS - Datensatz für Zugriff über CPU, PROFIBUS und PROFINET

IX - Index für Zugriff über CANopen

SX - Subindex für Zugriff über EtherCAT mit Index 3100h + EtherCAT-Slot

Näheres hierzu finden Sie im Handbuch zu Ihrem Bus-Koppler.

Name	Bytes	Funktion	Default	DS	IX	SX
CH0FN	1	Funktionsnummer Kanal 0	12h	80h	3100h	01h
CH1FN	1	Funktionsnummer Kanal 1	12h	81h	3101h	02h
CH2FN	1	Funktionsnummer Kanal 2	12h	82h	3102h	03h
CH3FN	1	Funktionsnummer Kanal 3	12h	83h	3103h	04h

#### CHxFN Funktionsnummer Kanal x

Nachfolgend sind alle Messbereiche mit zugehöriger Funktionsnummer aufgeführt, die vom Analog-Modul unterstützt werden. Durch Angabe von FFh wird der entsprechende Kanal deaktiviert. Mit den hier aufgeführten Formeln können Sie einen ermittelten Messwert (Digitalwert) in einen dem Messbereich zugeordneten Wert (Analogwert) umrechnen und umgekehrt.

#### ±10V

Messbereich (Fkt.-Nr.)	Spannung (U)	Dezimal (D)	Hex	Bereich	Umrechnung
±10V Siemens S7-Format (12h)	11,76V	32511	7EFFh	Übersteuerung	$D = 27648 \cdot \frac{U}{10}$ $U = D \cdot \frac{10}{27648}$
	10V	27648	6C00h	Nennbereich	
	5V	13824	3600h		
	0V	0	0000h		
	-5V	-13824	CA00h		
	-10V	-27648	9400h	Untersteuerung	
	-11,76V	-32512	8100h		
±10V Siemens S5-Format (22h)	12,5V	20480	5000h	Übersteuerung	$D = 16384 \cdot \frac{U}{10}$ $U = D \cdot \frac{10}{16384}$
	10V	16384	4000h	Nennbereich	
	5V	8192	2000h		
	0V	0	0000h		
	-5V	-8192	E000h		
	-10V	-16384	C000h		
	-12,5V	-20480	B000h		

0 ... 10V

Messbereich (Fkt.-Nr.)	Spannung (U)	Dezimal (D)	Hex	Bereich	Umrechnung
0 ... 10V Siemens S7-Format (10h)	11,76V	32511	7EFFh	Übersteuerung	$D = 27648 \cdot \frac{U}{10}$ $U = D \cdot \frac{10}{27648}$
	10V	27648	6C00h	Nennbereich	
	5V	13824	3600h		
	0V	0	0000h		
	-1,76V	-4864	ED00h	Untersteuerung	
0 ... 10V Siemens S5-Format (20h)	12,5V	20480	5000h	Übersteuerung	$D = 16384 \cdot \frac{U}{10}$ $U = D \cdot \frac{10}{16384}$
	10V	16384	4000h	Nennbereich	
	5V	8192	2000h		
	0V	0	0000h		
	-2V	-3277	F333h	Untersteuerung	

3.12.3 Diagnosedaten

Da dieses Modul keinen Diagnosealarm unterstützt, dienen die Diagnosedaten der Information über dieses Modul. Im Fehlerfall leuchtet die entsprechende Kanal-LED des Moduls und der Fehler wird in den Diagnosedaten eingetragen.

Folgende Fehler werden in den Diagnosedaten erfasst:

- Projektierungs-/Parametrierungsfehler
- Messbereichsüberschreitung
- Messbereichsunterschreitung

DS - Datensatz für Zugriff über CPU, PROFIBUS und PROFINET. Der Zugriff erfolgt über DS 01h. Zusätzlich können Sie über DS 00h auf die ersten 4 Byte zugreifen.

IX - Index für Zugriff über CANopen. Der Zugriff erfolgt über IX 2F01h. Zusätzlich können Sie über IX 2F00h auf die ersten 4 Byte zugreifen.

SX - Subindex für Zugriff über EtherCAT mit Index 5005h.

Näheres hierzu finden Sie im Handbuch zu Ihrem Bus-Koppler.

Name	Bytes	Funktion	Default	DS	IX	SX
ERR_A	1	Diagnose	00h	01h	2F01h	02h
MODTYP	1	Modulinformation	15h			03h
ERR_C	1	reserviert	00h			04h
ERR_D	1	Diagnose	00h			05h
CHTYP	1	Kanaltyp	71h			06h
NUMBIT	1	Anzahl Diagnosebits pro Kanal	08h			07h
NUMCH	1	Anzahl Kanäle des Moduls	04h			08h
CHERR	1	Kanalfehler	00h			09h

Name	Bytes	Funktion	Default	DS	IX	SX
CH0ERR	1	Kanalspezifischer Fehler Kanal 0	00h			0Ah
CH1ERR	1	Kanalspezifischer Fehler Kanal 1	00h			0Bh
CH2ERR	1	Kanalspezifischer Fehler Kanal 2	00h			0Ch
CH3ERR	1	Kanalspezifischer Fehler Kanal 3	00h			0Dh
CH4ERR... CH7ERR	4	reserviert	00h			0Eh ... 11h
DIAG_US	4	µs-Ticker	00h			13h

**ERR\_A Diagnose**

Byte	Bit 7 ... 0
0	<ul style="list-style-type: none"> <li>■ Bit 0: gesetzt, wenn Baugruppenstörung</li> <li>■ Bit 1: gesetzt bei Fehler intern</li> <li>■ Bit 2: gesetzt, bei Fehler extern</li> <li>■ Bit 3: gesetzt, bei Kanalfehler vorhanden</li> <li>■ Bit 4: gesetzt, bei Fehlen der externen Versorgungsspannung</li> <li>■ Bit 6 ... 5: reserviert</li> <li>■ Bit 7: gesetzt bei Parametrierfehler</li> </ul>

**MODTYP Modulinformation**

Byte	Bit 7 ... 0
0	<ul style="list-style-type: none"> <li>■ Bit 3 ... 0: Modulkategorie                             <ul style="list-style-type: none"> <li>– 0101b Analogbaugruppe</li> </ul> </li> <li>■ Bit 4: Kanalinformation vorhanden</li> <li>■ Bit 7 ... 5: reserviert</li> </ul>

**ERR\_D Diagnose**

Byte	Bit 7 ... 0
0	<ul style="list-style-type: none"> <li>■ Bit 2 ... 0: reserviert</li> <li>■ Bit 3: gesetzt bei internem Diagnosepufferüberlauf</li> <li>■ Bit 4: gesetzt bei internem Kommunikationsfehler</li> <li>■ Bit 7 ... 5: reserviert</li> </ul>

**CHTYP Kanaltyp**

Byte	Bit 7 ... 0
0	<ul style="list-style-type: none"> <li>■ Bit 6 ... 0: Kanaltyp                             <ul style="list-style-type: none"> <li>– 70h: Digitaleingabe</li> <li>– 71h: Analogeingabe</li> <li>– 72h: Digitalausgabe</li> <li>– 73h: Analogausgabe</li> <li>– 74h: Analogeingabe/-ausgabe</li> <li>– 76h: Zähler</li> </ul> </li> <li>■ Bit 7: reserviert</li> </ul>

**NUMBIT Diagnosebits**

Byte	Bit 7 ... 0
0	Anzahl der Diagnosebits, die das Modul pro Kanal ausgibt (hier 08h)

031-1BD70 - AI 4x12Bit ±10V > Diagnosedaten

**NUMCH Kanäle**

Byte	Bit 7 ... 0
0	Anzahl der Kanäle eines Moduls (hier 04h)

**CHERR Kanalfehler**

Byte	Bit 7 ... 0
0	<ul style="list-style-type: none"> <li>■ Bit 0: gesetzt bei Fehler Kanalgruppe 0</li> <li>■ Bit 1: gesetzt bei Fehler Kanalgruppe 1</li> <li>■ Bit 2: gesetzt bei Fehler Kanalgruppe 2</li> <li>■ Bit 3: gesetzt bei Fehler Kanalgruppe 3</li> <li>■ Bit 7 ... 4: reserviert</li> </ul>

**CH0ERR ... CH3ERR kanalspezifisch**

Byte	Bit 7 ... 0
0	Kanalspezifische Fehler: Kanal x: <ul style="list-style-type: none"> <li>■ Bit 0: gesetzt bei Projektierungs-/Parametrierungsfehler</li> <li>■ Bit 5 ... 1: reserviert</li> <li>■ Bit 6: gesetzt bei Messbereichsunterschreitung</li> <li>■ Bit 7: gesetzt bei Messbereichsüberschreitung</li> </ul>

**CH4ERR ... CH7ERR reserviert**

Byte	Bit 7 ... 0
0	reserviert

**DIAG\_US µs-Ticker**

Byte	Bit 7 ... 0
0...3	Wert des µs-Ticker bei Auftreten der Diagnose

*µs-Ticker*

Im SLIO-Modul befindet sich ein 32-Bit Timer (µs-Ticker), welcher mit NetzeIN gestartet wird und nach  $2^{32}-1\mu\text{s}$  wieder bei 0 beginnt.

### 3.13 031-1BD80 - AI 4x16Bit R/RTD

#### Eigenschaften

Das Elektronikmodul besitzt 4 Eingänge für Widerstandsgeber, deren Funktionen parametrierbar sind. Die Kanäle auf dem Modul sind zum Rückwandbus potenzialgetrennt.

- 4 analoge Eingänge
- Geeignet für Widerstandsgeber 0 ... 3000Ω und Widerstandstemperaturegeber Pt100, Pt1000, NI100 und NI1000
- Widerstandsmessung 2-, 3- und 4-Leiter (3- und 4-Leiter ausschließlich über Kanal 0 bzw. 1)
- Alarm- und Diagnosefunktion
- 16Bit Auflösung

#### Aufbau

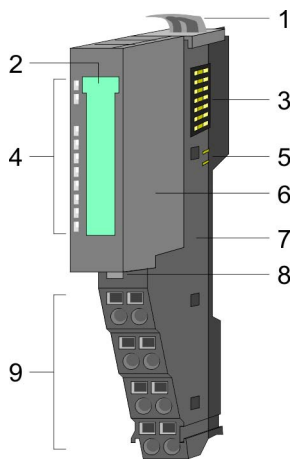

- 1 Verriegelungshebel Terminal-Modul
- 2 Beschriftungsstreifen
- 3 Rückwandbus
- 4 LED-Statusanzeige
- 5 DC 24V Leistungsversorgung
- 6 Elektronik-Modul
- 7 Terminal-Modul
- 8 Verriegelungshebel Elektronik-Modul
- 9 Anschlussklemmen

#### Statusanzeige

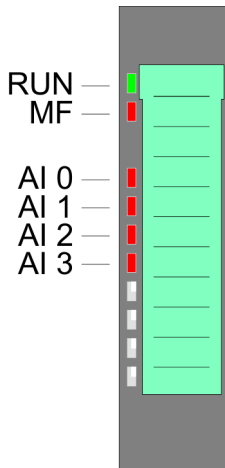

RUN	MF	AI x	Beschreibung
<input checked="" type="checkbox"/> grün	<input checked="" type="checkbox"/> rot	<input checked="" type="checkbox"/> rot	
<input checked="" type="checkbox"/>	<input type="checkbox"/>	X	Bus-Kommunikation ist OK Modul-Status ist OK
<input checked="" type="checkbox"/>	<input checked="" type="checkbox"/>	X	Bus-Kommunikation ist OK Modul-Status meldet Fehler
<input type="checkbox"/>	<input checked="" type="checkbox"/>	X	Bus-Kommunikation nicht möglich Modul-Status meldet Fehler
<input type="checkbox"/>	<input type="checkbox"/>	X	Fehler Busversorgungsspannung
X	<input checked="" type="checkbox"/> 2Hz	X	Konfigurationsfehler <a href="#">↗ Kap. 2.8 "Hilfe zur Fehlersuche - LEDs" Seite 30</a>
<input checked="" type="checkbox"/>	<input type="checkbox"/>	<input checked="" type="checkbox"/>	Fehler Kanal x <ul style="list-style-type: none"> <li>■ Signal liegt außerhalb des Messbereichs</li> <li>■ Fehler in der Parametrierung</li> <li>■ Drahtbruch (falls parametriert)</li> </ul>
nicht relevant: X			

**Anschlüsse**

Für Drähte mit einem Querschnitt von 0,08mm<sup>2</sup> bis 1,5mm<sup>2</sup>.

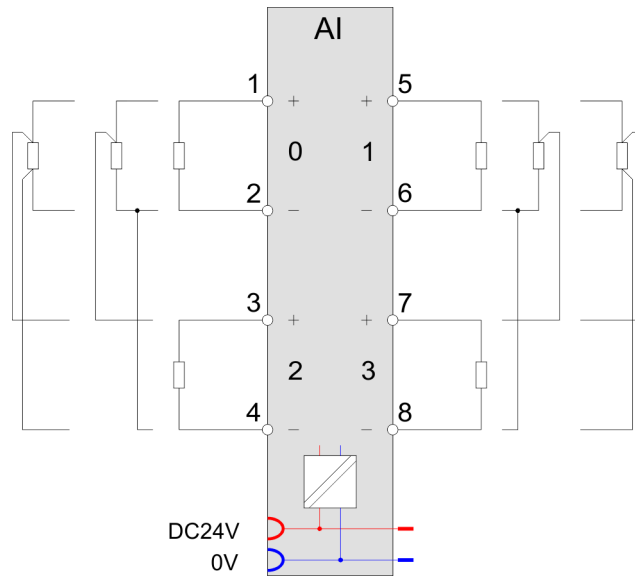
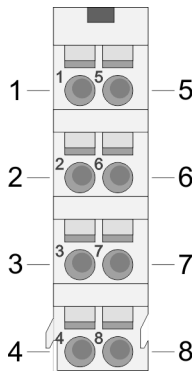

Pos.	Funktion	Typ	Beschreibung
1	+AI 0	E	+ Kanal 0
2	-AI 0	E	Masse Kanal 0
3	+AI 2	E	+ Kanal 2
4	-AI 2	E	Masse Kanal 2
5	+AI 1	E	+ Kanal 1
6	-AI 1	E	Masse Kanal 1
7	+AI 3	E	+ Kanal 3
8	-AI 3	E	Masse Kanal 3

E: Eingang



**2-, 3-, 4-Leiter-Messung**

Der Anschlussbelegung oben können Sie entnehmen, wie Sie ihre Sensoren bei 2-, 3- bzw. 4-Leiter-Messung anzuschließen haben.

- Mit allen Kanälen können Sie eine 2-Leiter-Messung durchführen.
- Eine 3-Leiter-Messung ist nur an den Kanälen 0 und 1 möglich.
  - Bitte beachten Sie, dass Sie bei der 3-Leiter-Messung immer den jeweils korrespondierenden Kanal in der Parametrierung zu deaktivieren haben. Der korrespondierende Kanal von Kanal 0 ist Kanal 2 und von Kanal 1 der Kanal 3. Unbenutzte Kanäle sind in der Parametrierung immer zu deaktivieren.
- Eine 4-Leiter-Messung ist nur an den Kanälen 0 und 1 möglich.
  - Der Messstrom für Kanal 0 wird auf den Pins 1 und 2 ausgegeben. Die Messung für Kanal 0 findet an den Pins 3 und 4 statt. Der Analogwert für Kanal 0 wird im EW 0 dargestellt.
  - Der Messstrom für Kanal 1 wird auf den Pins 5 und 6 ausgegeben. Die Messung für Kanal 1 findet an den Pins 7 und 8 statt. Der Analogwert für Kanal 1 wird im EW 1 dargestellt.
  - Bitte beachten Sie, dass Sie bei der 4-Leiter-Messung immer den jeweils korrespondierenden Kanal in der Parametrierung zu deaktivieren haben. Der korrespondierende Kanal von Kanal 0 ist Kanal 2 und von Kanal 1 der Kanal 3. Unbenutzte Kanäle sind in der Parametrierung immer zu deaktivieren.

**Ein-/Ausgabebereich**

Bei CPU, PROFIBUS und PROFINET wird der Ein- bzw. Ausgabebereich im entsprechenden Adressbereich eingeblendet.

IX - Index für Zugriff über CANopen mit s = Subindex, abhängig von Anzahl und Typ der Analogmodule

SX - Subindex für Zugriff über EtherCAT mit Index 6000h + EtherCAT-Slot

Näheres hierzu finden Sie im Handbuch zu Ihrem Bus-Koppler.

**Eingabebereich**

Adr.	Name	Bytes	Funktion	IX	SX
+0	AI 0	2	Analogwert Kanal 0	6401h/s	01h
+2	AI 1	2	Analogwert Kanal 1	6401h/s+1	02h
+4	AI 2	2	Analogwert Kanal 2	6401h/s+2	03h
+6	AI 3	2	Analogwert Kanal 3	6401h/s+3	04h

**Ausgabebereich**

Das Modul belegt keine Bytes im Ausgabebereich.

## 3.13.1 Technische Daten

Artikelnr.	031-1BD80
Bezeichnung	SM 031 - Analoge Eingabe
Modulkennung	0406 1544
<b>Stromaufnahme/Verlustleistung</b>	
Stromaufnahme aus Rückwandbus	85 mA
Verlustleistung	1 W
<b>Technische Daten Analoge Eingänge</b>	
Anzahl Eingänge	4
Leitungslänge geschirmt	200 m
Lastnennspannung	DC 24 V
Stromaufnahme aus Lastspannung L+ (ohne Last)	30 mA
Spannungseingänge	-
min. Eingangswiderstand im Spannungsbereich	-
Eingangsspannungsbereiche	-
Gebrauchsfehlergrenze Spannungsbereiche	-
Gebrauchsfehlergrenze Spannungsbereiche mit SFU	-
Grundfehlergrenze Spannungsbereiche	-
Grundfehlergrenze Spannungsbereiche mit SFU	-
Zerstörgrenze Spannung	-
Stromeingänge	-
max. Eingangswiderstand im Strombereich	-
Eingangstrombereiche	-
Gebrauchsfehlergrenze Strombereiche	-
Gebrauchsfehlergrenze Strombereiche mit SFU	-
Grundfehlergrenze Strombereiche	-
Grundfehlergrenze Strombereiche mit SFU	-
Zerstörgrenze Stromeingänge (Spannung)	-
Zerstörgrenze Stromeingänge (Strom)	-
Widerstandseingänge	✓
Widerstandsbereiche	0 ... 60 Ohm 0 ... 600 Ohm 0 ... 3000 Ohm
Gebrauchsfehlergrenze Widerstandsbereiche	+/- 0,4 %
Gebrauchsfehlergrenze Widerstandsbereiche mit SFU	+/- 0,2 %
Grundfehlergrenze Widerstandsbereiche	+/- 0,2 %
Grundfehlergrenze Widerstandsbereiche mit SFU	+/- 0,1 %

Artikelnr.	031-1BD80
Zerstörgrenze Widerstandseingänge	max. 24V
Widerstandsthermometereingänge	✓
Widerstandsthermometerbereiche	Pt100 Pt1000 Ni100 Ni1000
Gebrauchsfehlergrenze Widerstandsthermometerbereiche	+/- 0,4 %
Gebrauchsfehlergrenze Widerstandsthermometerbereiche mit SFU	+/- 0,2 %
Grundfehlergrenze Widerstandsthermometerbereiche	+/- 0,2 %
Grundfehlergrenze Widerstandsthermometerbereiche mit SFU	+/- 0,1 %
Zerstörgrenze Widerstandsthermometereingänge	max. 24V
Thermoelementeingänge	-
Thermoelementbereiche	-
Gebrauchsfehlergrenze Thermoelementbereiche	-
Gebrauchsfehlergrenze Thermoelementbereiche mit SFU	-
Grundfehlergrenze Thermoelementbereiche	-
Grundfehlergrenze Thermoelementbereiche mit SFU	-
Zerstörgrenze Thermoelementeingänge	-
Temperaturkompensation parametrierbar	-
Temperaturkompensation extern	-
Temperaturkompensation intern	-
Temperaturfehler der internen Kompensation	-
Technische Einheit der Temperaturmessung	°C, °F, K
Auflösung in Bit	16
Messprinzip	Sigma-Delta
Grundwandlungszeit	4,2...324,1 ms (50 Hz) 3,8...270,5 ms (60 Hz) pro Kanal
Störspannungsunterdrückung für Frequenz	>80dB bei 50Hz (UCM<6V)
<b>Status, Alarm, Diagnosen</b>	
Statusanzeige	ja
Alarmer	ja, parametrierbar
Prozessalarm	ja, parametrierbar
Diagnosealarm	ja, parametrierbar
Diagnosefunktion	ja
Diagnoseinformation auslesbar	möglich
Modulstatus	grüne LED

Artikelnr.	031-1BD80
Modulfehleranzeige	rote LED
Kanalfehleranzeige	rote LED pro Kanal
<b>Potenzialtrennung</b>	
zwischen den Kanälen	-
zwischen den Kanälen in Gruppen zu	-
zwischen Kanälen und Rückwandbus	✓
zwischen Kanälen und Spannungsversorgung	-
max. Potentialdifferenz zwischen Stromkreisen	-
max. Potentialdifferenz zwischen Eingängen (Ucm)	DC 6 V
max. Potentialdifferenz zwischen Mana und Mintern (Uiso)	-
max. Potentialdifferenz zwischen Eingängen und Mana (Ucm)	-
max. Potentialdifferenz zwischen Eingängen und Mintern (Uiso)	DC 75 V/ AC 50 V
max. Potentialdifferenz zwischen Mintern und Ausgängen	-
Isolierung geprüft mit	DC 500 V
<b>Datengrößen</b>	
Eingangsbytes	8
Ausgangsbytes	0
Parameterbytes	34
Diagnosebytes	20
<b>Gehäuse</b>	
Material	PPE / PPE GF10
Befestigung	Profilschiene 35mm
<b>Mechanische Daten</b>	
Abmessungen (BxHxT)	12,9 mm x 109 mm x 76,5 mm
Gewicht Netto	61 g
Gewicht inklusive Zubehör	61 g
Gewicht Brutto	75 g
<b>Umgebungsbedingungen</b>	
Betriebstemperatur	0 °C bis 60 °C
Lagertemperatur	-25 °C bis 70 °C
<b>Zertifizierungen</b>	
Zertifizierung nach UL	ja
Zertifizierung nach KC	ja

SFU: Störfrequenzunterdrückung

### 3.13.2 Parametrierdaten

DS - Datensatz für Zugriff über CPU, PROFIBUS und PROFINET

IX - Index für Zugriff über CANopen

SX - Subindex für Zugriff über EtherCAT mit Index 3100h + EtherCAT-Slot

Näheres hierzu finden Sie im Handbuch zu Ihrem Bus-Koppler.

Name	Bytes	Funktion	Default	DS	IX	SX
DIAG_EN	1	Diagnose <sup>1</sup>	00h	00h	3100h	01h
WIBRK_EN	1	Drahtbruchererkennung <sup>1</sup>	00h	00h	3101h	02h
LIMIT_EN	1	Grenzwertüberwachung <sup>1</sup>	00h	00h	3102h	03h
RES3	1	reserviert	00h	00h	3103h	04h
TEMPCNF	1	Temperatursystem	00h	01h	3104h	05h
SUPR	1	Störfrequenzunterdrückung (SFU)	02h	01h	3105h	06h
CH0FN	1	Funktionsnummer Kanal 0	50h	80h	3106h	07h
CH0FO	1	Funktionsoption Kanal 0	00h	80h	3107h	08h
CH0UL	2	Oberer Grenzwert Kanal 0	7FFFh	80h	3108h...3109h	09h
CH0LL	2	Unterer Grenzwert Kanal 0	8000h	80h	310Ah...310Bh	0Ah
CH1FN	1	Funktionsnummer Kanal 1	50h	81h	310Ch	0Bh
CH1FO	1	Funktionsoption Kanal 1	00h	81h	310Dh	0Ch
CH1UL	2	Oberer Grenzwert Kanal 1	7FFFh	81h	310Eh...310Fh	0Dh
CH1LL	2	Unterer Grenzwert Kanal 1	8000h	81h	3110h...3111h	0Eh
CH2FN	1	Funktionsnummer Kanal 2	50h <sup>2</sup>	82h	3112h	0Fh
CH2FO	1	Funktionsoption Kanal 2	00h	82h	3113h	10h
CH2UL	2	Oberer Grenzwert Kanal 2	7FFFh	82h	3114h...3115h	11h
CH2LL	2	Unterer Grenzwert Kanal 2	8000h	82h	3116h...3117h	12h
CH3FN	1	Funktionsnummer Kanal 3	50h <sup>2</sup>	83h	3118h	13h
CH3FO	1	Funktionsoption Kanal 3	00h	83h	3119h	14h
CH3UL	2	Oberer Grenzwert Kanal 3	7FFFh	83h	311Ah...311Bh	15h
CH3LL	2	Unterer Grenzwert Kanal 3	8000h	83h	311Ch...311Dh	16h

1) Diesen Datensatz dürfen Sie ausschließlich im STOP-Zustand übertragen.

2) Im 2-Kanal-Betrieb FFh

**DIAG\_EN Diagnosealarm**

Byte	Bit 7 ... 0
0	<ul style="list-style-type: none"> <li>■ Diagnosealarm                             <ul style="list-style-type: none"> <li>– 00h: sperren</li> <li>– 40h: freigeben</li> </ul> </li> </ul>

■ Hier aktivieren bzw. deaktivieren Sie die Diagnosefunktion.

**WIBRK\_EN Drahtbrucher-  
erkennung**

Byte	Bit 7 ... 0
0	<ul style="list-style-type: none"> <li>■ Bit 0: Drahtbruchererkennung Kanal 0 (1: an)</li> <li>■ Bit 1: Drahtbruchererkennung Kanal 1 (1: an)</li> <li>■ Bit 2: Drahtbruchererkennung Kanal 2 (1: an)</li> <li>■ Bit 3: Drahtbruchererkennung Kanal 3 (1: an)</li> <li>■ Bit 7 ... 4: reserviert</li> </ul>

**LIMIT\_EN Grenzwert-über-  
wachung**

Byte	Bit 7 ... 0
0	<ul style="list-style-type: none"> <li>■ Bit 0: Grenzwertüberwachung Kanal 0 (1: an)</li> <li>■ Bit 1: Grenzwertüberwachung Kanal 1 (1: an)</li> <li>■ Bit 2: Grenzwertüberwachung Kanal 2 (1: an)</li> <li>■ Bit 3: Grenzwertüberwachung Kanal 3 (1: an)</li> <li>■ Bit 7 ... 4: reserviert</li> </ul>

**TEMPCNF Temperatur-  
system**

Byte	Bit 7 ... 0
0	<ul style="list-style-type: none"> <li>■ Bit 0, 1: Temperatursystem                             <ul style="list-style-type: none"> <li>– 00: °C</li> <li>– 01: °F</li> <li>– 10: K</li> </ul> </li> <li>■ Bit 7 ... 2: reserviert</li> </ul>

**SUPR Störfrequenzunter-  
drückung (SFU)**

Byte	Bit 7 ... 0
0	<ul style="list-style-type: none"> <li>■ Bit 0, 1: Störfrequenzunterdrückung                             <ul style="list-style-type: none"> <li>– 01: 60Hz</li> <li>– 10: 50Hz</li> </ul> </li> <li>■ Bit 7 ... 2: reserviert</li> </ul>

**CHxFN Funktionsnummer  
Kanal x**

Nachfolgend sind alle Messbereiche mit zugehöriger Funktionsnummer aufgeführt, die vom Analog-Modul unterstützt werden. Durch Angabe von FFh wird der entsprechende Kanal deaktiviert.

Messbereich (Fkt.-Nr.)	Messwert	Signalbereich	Bereich
2-Leiter: PT100 (50h)	+1000°C	+10000	Übersteuerung
	-200 ... +850°C	-2000 ... +8500	Nennbereich
	-243°C	-2430	Untersteuerung

Messbereich (Fkt.-Nr.)	Messwert	Signalbereich	Bereich
2-Leiter: PT1000 (51h)	+1000°C	+10000	Übersteuerung
	-200 ... +850°C	-2000 ... +8500	Nennbereich
	-243°C	-2430	Untersteuerung
2-Leiter: NI100 (52h)	+295°C	+2950	Übersteuerung
	-60 ... +250°C	-600 ... +2500	Nennbereich
	-105°C	-1050	Untersteuerung
2-Leiter: NI1000 (53h)	+295°C	+2950	Übersteuerung
	-60 ... +250°C	-600 ... +2500	Nennbereich
	-105°C	-1050	Untersteuerung
3-Leiter: PT100 (58h)	+1000°C	+10000	Übersteuerung
	-200 ... +850°C	-2000 ... +8500	Nennbereich
	-243°C	-2430	Untersteuerung
3-Leiter: PT1000 (59h)	+1000°C	+10000	Übersteuerung
	-200 ... +850°C	-2000 ... +8500	Nennbereich
	-243°C	-2430	Untersteuerung
3-Leiter: NI100 (5Ah)	+295°C	+2950	Übersteuerung
	-60 ... +250°C	-600 ... +2500	Nennbereich
	-105°C	-1050	Untersteuerung
3-Leiter: NI1000 (5Bh)	+295°C	+2950	Übersteuerung
	-60 ... +250°C	-600 ... +2500	Nennbereich
	-105°C	-1050	Untersteuerung
4-Leiter: PT100 (60h)	+1000°C	+10000	Übersteuerung
	-200 ... +850°C	-2000 ... +8500	Nennbereich
	-243°C	-2430	Untersteuerung
4-Leiter: PT1000 (61h)	+1000°C	+10000	Übersteuerung
	-200 ... +850°C	-2000 ... +8500	Nennbereich
	-243°C	-2430	Untersteuerung
4-Leiter: NI100 (62h)	+295°C	+2950	Übersteuerung
	-60 ... +250°C	-600 ... +2500	Nennbereich
	-105°C	-1050	Untersteuerung
4-Leiter: NI1000 (63h)	+295°C	+2950	Übersteuerung
	-60 ... +250°C	-600 ... +2500	Nennbereich
	-105°C	-1050	Untersteuerung
2-Leiter: 0 ... 60Ω (70h)	---	---	Übersteuerung
	0 ... 60Ω	0 ... 32767	Nennbereich

Messbereich (Fkt.-Nr.)	Messwert	Signalbereich	Bereich
	---	---	Untersteuerung
2-Leiter: 0 ... 600Ω (71h)	---	---	Übersteuerung
	0 ... 600Ω	0 ... 32767	Nennbereich
	---	---	Untersteuerung
2-Leiter: 0 ... 3000Ω (72h)	---	---	Übersteuerung
	0 ... 3000Ω	0 ... 32767	Nennbereich
	---	---	Untersteuerung
3-Leiter: 0 ... 60Ω (78h)	---	---	Übersteuerung
	0 ... 60Ω	0 ... 32767	Nennbereich
	---	---	Untersteuerung
3-Leiter: 0 ... 600Ω (79h)	---	---	Übersteuerung
	0 ... 600Ω	0 ... 32767	Nennbereich
	---	---	Untersteuerung
3-Leiter: 0 ... 3000Ω (7Ah)	---	---	Übersteuerung
	0 ... 3000Ω	0 ... 32767	Nennbereich
	---	---	Untersteuerung
4-Leiter: 0 ... 60Ω (80h)	---	---	Übersteuerung
	0 ... 60Ω	0 ... 32767	Nennbereich
	---	---	Untersteuerung
4-Leiter: 0 ... 600Ω (81h)	---	---	Übersteuerung
	0 ... 600Ω	0 ... 32767	Nennbereich
	---	---	Untersteuerung
4-Leiter: 0 ... 3000Ω (82h)	---	---	Übersteuerung
	0 ... 3000Ω	0 ... 32767	Nennbereich
	---	---	Untersteuerung
2-Leiter: 0 ... 60Ω (90h)	---	---	Übersteuerung
	0 ... 60Ω	0 ... 6000	Nennbereich
	---	---	Untersteuerung
2-Leiter: 0 ... 600Ω (91h)	---	---	Übersteuerung
	0 ... 600Ω	0 ... 6000	Nennbereich
	---	---	Untersteuerung
2-Leiter: 0 ... 3000Ω (92h)	---	---	Übersteuerung
	0 ... 3000Ω	0 ... 30000	Nennbereich
	---	---	Untersteuerung
3-Leiter: 0 ... 60Ω	---	---	Übersteuerung



Messbereich (Fkt.-Nr.)	Messwert	Signalbereich	Bereich
(98h)	0 ... 60Ω	0 ... 6000	Nennbereich
	---	---	Untersteuerung
	---	---	Übersteuerung
3-Leiter: 0 ... 600Ω (99h)	0 ... 600Ω	0 ... 6000	Nennbereich
	---	---	Untersteuerung
	---	---	Übersteuerung
3-Leiter: 0 ... 3000Ω (9Ah)	0 ... 3000Ω	0 ... 30000	Nennbereich
	---	---	Untersteuerung
	---	---	Übersteuerung
4-Leiter: 0 ... 60Ω (A0h)	0 ... 60Ω	0 ... 6000	Nennbereich
	---	---	Untersteuerung
	---	---	Übersteuerung
4-Leiter: 0 ... 600Ω (A1h)	0 ... 600Ω	0 ... 6000	Nennbereich
	---	---	Untersteuerung
	---	---	Übersteuerung
4-Leiter: 0 ... 3000Ω (A2h)	0 ... 3000Ω	0 ... 30000	Nennbereich
	---	---	Untersteuerung
	---	---	Übersteuerung
2-Leiter: 0 ... 60Ω (D0h)	70,55Ω	32511	Übersteuerung
	0 ... 60Ω	0 ... 27648	Nennbereich
	---	---	Untersteuerung
2-Leiter: 0 ... 600Ω (D1h)	705,5Ω	32511	Übersteuerung
	0 ... 600Ω	0 ... 27648	Nennbereich
	---	---	Untersteuerung
2-Leiter: 0 ... 3000Ω (D2h)	3528Ω	32511	Übersteuerung
	0 ... 3000Ω	0 ... 27648	Nennbereich
	---	---	Untersteuerung
3-Leiter: 0 ... 60Ω (D8h)	70,55Ω	32511	Übersteuerung
	0 ... 60Ω	0 ... 27648	Nennbereich
	---	---	Untersteuerung
3-Leiter: 0 ... 600Ω (D9h)	705,5Ω	32511	Übersteuerung
	0 ... 600Ω	0 ... 27648	Nennbereich
	---	---	Untersteuerung
3-Leiter: 0 ... 3000Ω (DAh)	3528Ω	32511	Übersteuerung
	0 ... 3000Ω	0 ... 27648	Nennbereich
	---	---	Untersteuerung

Messbereich (Fkt.-Nr.)	Messwert	Signalbereich	Bereich
4-Leiter: 0 ... 60Ω (E0h)	70,55Ω	32511	Übersteuerung
	0 ... 60Ω	0 ... 27648	Nennbereich
	---	---	Untersteuerung
4-Leiter: 0 ... 600Ω (E1h)	705,5Ω	32511	Übersteuerung
	0 ... 600Ω	0 ... 27648	Nennbereich
	---	---	Untersteuerung
4-Leiter: 0 ... 3000Ω (E2h)	3528Ω	32511	Übersteuerung
	0 ... 3000Ω	0 ... 27648	Nennbereich
	---	---	Untersteuerung

**CHxFO Funktionsoption  
Kanal x**

Hier können Sie abhängig von der Störfrequenzunterdrückung für jeden Kanal die Wandlergeschwindigkeit einstellen.

Code*	Wandlungszeit (in ms) / Kanal bei Störfrequenzunterdrückung	
	50Hz	60Hz
00h*	324,1	270,5
01h*	164,2	137,2
02h*	84,2	70,5
03h	44,1	37,2
04h	24,2	20,5
05h	14,2	12,2
06h	9,2	8,0
07h	6,6	5,9
08h	4,2	3,8

\*) Für Code 00h, 01h und 02h gelten die Toleranzangaben in den technischen Daten "mit Störfrequenzunterdrückung".

**CHxUL / CHxLL Kanal x**

Sie können für jeden Kanal einen *Oberen* bzw. *Unteren Grenzwert* definieren. Hierbei können Sie ausschließlich Werte aus dem Nennbereich vorgeben, ansonsten erhalten Sie einen Parametrierfehler. Durch Angabe von 7FFFh für den oberen bzw. 8000h für den unteren Grenzwert wird der entsprechende Grenzwert deaktiviert.

Sobald sich Ihr Messwert außerhalb eines Grenzwerts befindet und Sie die Grenzwertüberwachung aktiviert haben, wird ein Prozessalarm ausgelöst.

### 3.13.3 Diagnose und Alarm

Auslöser	Prozessalarm	Diagnosealarm	parametrierbar
Projektierungs-/ Parametrierungsfehler	-	X	-
Drahtbruch	-	X	X
Messbereichsüberschreitung	-	X	-
Messbereichsunterschreitung	-	X	-
Grenzwertüberschreitung	X	-	X
Grenzwertunterschreitung	X	-	X
Diagnosepufferüberlauf	-	X	-
Kommunikationsfehler	-	X	-
Prozessalarm verloren	-	X	-

#### Prozessalarmdaten

Damit Sie auf asynchrone Ereignisse reagieren können, haben Sie die Möglichkeit Prozessalarme zu aktivieren. Ein Prozessalarm unterbricht den linearen Programmablauf und verzweigt je nach Master-System in eine bestimmte Interrupt-Routine. Hier können Sie entsprechend auf den Prozessalarm reagieren.

Bei CANopen werden die Prozessalarmdaten über ein Emergency-Telegramm übertragen.

Bei Zugriff über CPU, PROFIBUS und PROFINET erfolgt die Übertragung der Prozessalarmdaten mittels Diagnosetelegramm.

SX - Subindex für Zugriff über EtherCAT mit Index 5000h

Näheres hierzu finden Sie im Handbuch zu Ihrem Bus-Koppler.

Name	Bytes	Funktion	Default	SX
PRIT_OL	1	Oberer Grenzwert Kanal x überschritten	00h	02h
PRIT_UL	1	Unterer Grenzwert Kanal x überschritten	00h	03h
PRIT_US	2	µs-Ticker	00h	04h (High-Byte) 05h (Low-Byte)

#### PRIT\_OL Grenzwertüberschreitung

Byte	Bit 7 ... 0
0	<ul style="list-style-type: none"> <li>■ Bit 0: Grenzwertüberschreitung Kanal 0</li> <li>■ ...</li> <li>■ Bit 3: Grenzwertüberschreitung Kanal 3</li> <li>■ Bit 7 ... 4: reserviert</li> </ul>

#### PRIT\_UL Grenzwertunterschreitung

Byte	Bit 7 ... 0
0	<ul style="list-style-type: none"> <li>■ Bit 0: Grenzwertunterschreitung Kanal 0</li> <li>■ ...</li> <li>■ Bit 3: Grenzwertunterschreitung Kanal 3</li> <li>■ Bit 7 ... 4: reserviert</li> </ul>

**PRIT\_US  $\mu$ s-Ticker**

Byte	Bit 7 ... 0
0...1	Wert des $\mu$ s-Ticker bei Auftreten des Prozessalarms

*$\mu$ s-Ticker*

Im SLIO-Modul befindet sich ein 32-Bit Timer ( $\mu$ s-Ticker), welcher mit NetzeIN gestartet wird und nach  $2^{32}-1\mu$ s wieder bei 0 beginnt. PRIT\_US repräsentiert die unteren 2 Byte des  $\mu$ s-Ticker-Werts (0 ...  $2^{16}-1$ ).

**Diagnosedaten**

Sie haben die Möglichkeit über die Parametrierung einen Diagnosealarm für das Modul zu aktivieren. Mit dem Auslösen eines Diagnosealarms werden vom Modul Diagnose-daten für Diagnose kommend bereitgestellt. Sobald die Gründe für das Auslösen eines Diag-nosealarms nicht mehr gegeben sind, erhalten Sie automatisch einen Diagnosealarm gehend. Wurde für einen Kanal ein Diagnosealarm kommend wegen Prozessalarm verloren ausgelöst, gehen alle Ereignisse bis zum entsprechenden Diagnosealarm gehend verloren. Innerhalb dieses Zeitraums (1. Diagnosealarm kommend bis letzter Diagnosealarm gehend) leuchtet die MF-LED des Moduls.

DS - Datensatz für Zugriff über CPU, PROFIBUS und PROFINET. Der Zugriff erfolgt über DS 01h. Zusätzlich können Sie über DS 00h auf die ersten 4 Byte zugreifen.

IX - Index für Zugriff über CANopen. Der Zugriff erfolgt über IX 2F01h. Zusätzlich können Sie über IX 2F00h auf die ersten 4 Byte zugreifen.

SX - Subindex für Zugriff über EtherCAT mit Index 5005h.

Näheres hierzu finden Sie im Handbuch zu Ihrem Bus-Koppler.

Name	Bytes	Funktion	Default	DS	IX	SX
ERR_A	1	Diagnose	00h	01h	2F01h	02h
MODTYP	1	Modulinformation	15h			03h
ERR_C	1	reserviert	00h			04h
ERR_D	1	Diagnose	00h			05h
CHTYP	1	Kanaltyp	71h			06h
NUMBIT	1	Anzahl Diagnosebits pro Kanal	08h			07h
NUMCH	1	Anzahl Kanäle des Moduls	04h			08h
CHERR	1	Kanalfehler	00h			09h
CH0ERR	1	Kanalspezifischer Fehler Kanal 0	00h			0Ah
CH1ERR	1	Kanalspezifischer Fehler Kanal 1	00h			0Bh
CH2ERR	1	Kanalspezifischer Fehler Kanal 2	00h			0Ch
CH3ERR	1	Kanalspezifischer Fehler Kanal 3	00h			0Dh

Name	Bytes	Funktion	Default	DS	IX	SX
CH4ERR... CH7ERR	4	reserviert	00h			0Eh...11h
DIAG_US	4	µs-Ticker	00h			13h

**ERR\_A Diagnose**

Byte	Bit 7 ... 0
0	<ul style="list-style-type: none"> <li>■ Bit 0: gesetzt, wenn Baugruppenstörung</li> <li>■ Bit 1: gesetzt bei Fehler intern</li> <li>■ Bit 2: gesetzt, bei Fehler extern</li> <li>■ Bit 3: gesetzt, bei Kanalfehler vorhanden</li> <li>■ Bit 4: gesetzt, bei Fehlen der externen Versorgungsspannung</li> <li>■ Bit 6 ... 5: reserviert</li> <li>■ Bit 7: gesetzt bei Parametrierfehler</li> </ul>

**MODTYP Modulinformation**

Byte	Bit 7 ... 0
0	<ul style="list-style-type: none"> <li>■ Bit 3 ... 0: Modulkategorie <ul style="list-style-type: none"> <li>– 0101b Analogbaugruppe</li> </ul> </li> <li>■ Bit 4: Kanalinformation vorhanden</li> <li>■ Bit 7 ... 5: reserviert</li> </ul>

**ERR\_D Diagnose**

Byte	Bit 7 ... 0
0	<ul style="list-style-type: none"> <li>■ Bit 2 ... 0: reserviert</li> <li>■ Bit 3: gesetzt bei internem Diagnosepufferüberlauf</li> <li>■ Bit 4: gesetzt bei internem Kommunikationsfehler</li> <li>■ Bit 5: reserviert</li> <li>■ Bit 6: gesetzt bei Prozessalarm verloren</li> <li>■ Bit 7: reserviert</li> </ul>

**CHTYP Kanaltyp**

Byte	Bit 7 ... 0
0	<ul style="list-style-type: none"> <li>■ Bit 6 ... 0: Kanaltyp <ul style="list-style-type: none"> <li>– 70h: Digitaleingabe</li> <li>– 71h: Analogeingabe</li> <li>– 72h: Digitalausgabe</li> <li>– 73h: Analogausgabe</li> <li>– 74h: Analogeingabe/-ausgabe</li> <li>– 76h: Zähler</li> </ul> </li> <li>■ Bit 7: reserviert</li> </ul>

**NUMBIT Diagnosebits**

Byte	Bit 7 ... 0
0	Anzahl der Diagnosebits, die das Modul pro Kanal ausgibt (hier 08h)

**NUMCH Kanäle**

Byte	Bit 7 ... 0
0	Anzahl der Kanäle eines Moduls (hier 04h)

**CHERR Kanalfehler**

Byte	Bit 7 ... 0
0	<ul style="list-style-type: none"> <li>■ Bit 0: gesetzt bei Fehler Kanalgruppe 0</li> <li>■ Bit 1: gesetzt bei Fehler Kanalgruppe 1</li> <li>■ Bit 2: gesetzt bei Fehler Kanalgruppe 2</li> <li>■ Bit 3: gesetzt bei Fehler Kanalgruppe 3</li> <li>■ Bit 7 ... 4: reserviert</li> </ul>

**CH0ERR / CH3ERR kanal-spezifisch**

Byte	Bit 7 ... 0
0	Kanalspezifische Fehler: Kanal x: <ul style="list-style-type: none"> <li>■ Bit 0: gesetzt bei Projektierungs-/Parametrierungsfehler</li> <li>■ Bit 3 ... 1: reserviert</li> <li>■ Bit 4: gesetzt bei Drahtbruch</li> <li>■ Bit 5: gesetzt bei Prozessalarm verloren</li> <li>■ Bit 6: gesetzt bei Messbereichsunterschreitung</li> <li>■ Bit 7: gesetzt bei Messbereichsüberschreitung</li> </ul>

**CH4ERR ... CH7ERR reserviert**

Byte	Bit 7 ... 0
0	reserviert

**DIAG\_US µs-Ticker**

Byte	Bit 7 ... 0
0...3	Wert des µs-Ticker bei Auftreten der Diagnose

*µs-Ticker*

Im SLIO-Modul befindet sich ein 32-Bit Timer (µs-Ticker), welcher mit NetzEIN gestartet wird und nach  $2^{32}-1\mu\text{s}$  wieder bei 0 beginnt.

### 3.14 031-1BF60 - AI 8x12Bit 0(4)...20mA

#### Eigenschaften

Das Elektronikmodul besitzt 8 Eingänge, deren Funktionen parametrierbar sind. Die Kanäle auf dem Modul sind zum Rückwandbus potenzialgetrennt.

- 8 analoge Single-Ended Eingänge (Bezugspotential 0V)
- Geeignet für Geber 0(4) ... 20mA mit externer Versorgung
- Parametrierbare Störfrequenzunterdrückung (50/60Hz)
- Diagnosefunktion
- 12Bit Auflösung

#### Aufbau

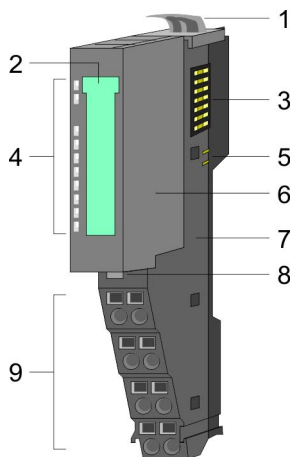

- 1 Verriegelungshebel Terminal-Modul
- 2 Beschriftungsstreifen
- 3 Rückwandbus
- 4 LED-Statusanzeige
- 5 DC 24V Leistungsversorgung
- 6 Elektronik-Modul
- 7 Terminal-Modul
- 8 Verriegelungshebel Elektronik-Modul
- 9 Anschlussklemmen

#### Statusanzeige

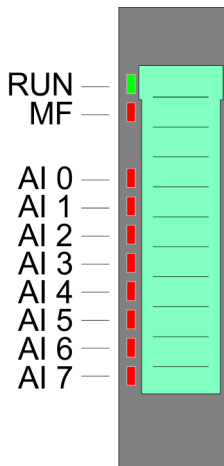

RUN	MF	AI x	Beschreibung
■ grün	■ rot	■ rot	
■	□	X	Bus-Kommunikation ist OK Modul-Status ist OK
■	■	X	Bus-Kommunikation ist OK Modul-Status meldet Fehler
□	■	X	Bus-Kommunikation nicht möglich Modul-Status meldet Fehler
□	□	X	Fehler Busversorgungsspannung
X	▣ 2Hz	X	Konfigurationsfehler ↪ Kap. 2.8 "Hilfe zur Fehlersuche - LEDs" Seite 30
■	□	■	Fehler Kanal x <ul style="list-style-type: none"> <li>■ Signal liegt außerhalb des Messbereichs</li> <li>■ Fehler in der Parametrierung</li> </ul>
nicht relevant: X			

031-1BF60 - AI 8x12Bit 0(4)...20mA

**Anschlüsse**

Für Drähte mit einem Querschnitt von 0,08mm<sup>2</sup> bis 1,5mm<sup>2</sup>.

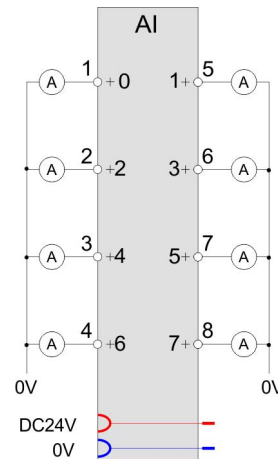
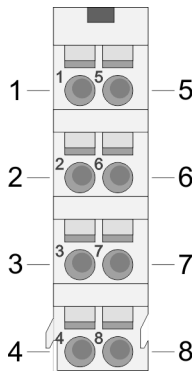

Pos.	Funktion	Typ	Beschreibung
1	+AI 0	E	+ Kanal 0
2	+AI 2	E	+ Kanal 2
3	+AI 4	E	+ Kanal 4
4	+AI 6	E	+ Kanal 6
5	+AI 1	E	+ Kanal 1
6	+AI 3	E	+ Kanal 3
7	+AI 5	E	+ Kanal 5
8	+AI 7	E	+ Kanal 7

E: Eingang

**Ein-/Ausgabebereich**

Bei CPU, PROFIBUS und PROFINET wird der Ein- bzw. Ausgabebereich im entsprechenden Adressbereich eingeblendet.

IX - Index für Zugriff über CANopen mit s = Subindex, abhängig von Anzahl und Typ der Analogmodule

SX - Subindex für Zugriff über EtherCAT mit Index 6000h + EtherCAT-Slot

Näheres hierzu finden Sie im Handbuch zu Ihrem Bus-Koppler.

**Eingabebereich**

Adr.	Name	Bytes	Funktion	IX	SX
+0	AI 0	2	Analogwert Kanal 0	6401h/s	01h
+2	AI 1	2	Analogwert Kanal 1	6401h/s+1	02h
+4	AI 2	2	Analogwert Kanal 2	6401h/s+2	03h
+6	AI 3	2	Analogwert Kanal 3	6401h/s+3	04h
+8	AI 4	2	Analogwert Kanal 4	6401h/s+4	05h
+10	AI 5	2	Analogwert Kanal 5	6401h/s+5	06h



Adr.	Name	Bytes	Funktion	IX	SX
+12	AI 6	2	Analogwert Kanal 6	6401h/s+6	07h
+14	AI 7	2	Analogwert Kanal 7	6401h/s+7	08h

**Ausgabebereich**

Das Modul belegt keine Bytes im Ausgabebereich.

**3.14.1 Technische Daten**

Artikelnr.	031-1BF60
Bezeichnung	SM 031 - Analoge Eingabe
Modulkennung	0416 15C5
<b>Stromaufnahme/Verlustleistung</b>	
Stromaufnahme aus Rückwandbus	70 mA
Verlustleistung	1 W
<b>Technische Daten Analoge Eingänge</b>	
Anzahl Eingänge	8
Leitungslänge geschirmt	200 m
Lastnennspannung	DC 24 V
Stromaufnahme aus Lastspannung L+ (ohne Last)	20 mA
Spannungseingänge	-
min. Eingangswiderstand im Spannungsbereich	-
Eingangsspannungsbereiche	-
Gebrauchsfehlergrenze Spannungsbereiche	-
Gebrauchsfehlergrenze Spannungsbereiche mit SFU	-
Grundfehlergrenze Spannungsbereiche	-
Grundfehlergrenze Spannungsbereiche mit SFU	-
Zerstörgrenze Spannung	-
Stromeingänge	✓
max. Eingangswiderstand im Strombereich	60 Ω
Eingangsstrombereiche	0 mA ... +20 mA +4 mA ... +20 mA
Gebrauchsfehlergrenze Strombereiche	+/-1,1%
Gebrauchsfehlergrenze Strombereiche mit SFU	-
Grundfehlergrenze Strombereiche	+/-1,0%
Grundfehlergrenze Strombereiche mit SFU	-
Zerstörgrenze Stromeingänge (Spannung)	max. 30V
Zerstörgrenze Stromeingänge (Strom)	max. 40mA

Artikelnr.	031-1BF60
Widerstandseingänge	-
Widerstandsbereiche	-
Gebrauchsfehlergrenze Widerstandsbereiche	-
Gebrauchsfehlergrenze Widerstandsbereiche mit SFU	-
Grundfehlergrenze Widerstandsbereiche	-
Grundfehlergrenze Widerstandsbereiche mit SFU	-
Zerstörgrenze Widerstandseingänge	-
Widerstandsthermometereingänge	-
Widerstandsthermometerbereiche	-
Gebrauchsfehlergrenze Widerstandsthermometerbereiche	-
Gebrauchsfehlergrenze Widerstandsthermometerbereiche mit SFU	-
Grundfehlergrenze Widerstandsthermometerbereiche	-
Grundfehlergrenze Widerstandsthermometerbereiche mit SFU	-
Zerstörgrenze Widerstandsthermometereingänge	-
Thermoelementeingänge	-
Thermoelementbereiche	-
Gebrauchsfehlergrenze Thermoelementbereiche	-
Gebrauchsfehlergrenze Thermoelementbereiche mit SFU	-
Grundfehlergrenze Thermoelementbereiche	-
Grundfehlergrenze Thermoelementbereiche mit SFU	-
Zerstörgrenze Thermoelementeingänge	-
Temperaturkompensation parametrierbar	-
Temperaturkompensation extern	-
Temperaturkompensation intern	-
Temperaturfehler der internen Kompensation	-
Technische Einheit der Temperaturmessung	-
Auflösung in Bit	12
Messprinzip	sukzessive Approximation
Grundwandlungszeit	1,1 ms alle Kanäle
Störspannungsunterdrückung für Frequenz	>50dB bei 50Hz (UCM<2V)
<b>Status, Alarm, Diagnosen</b>	
Statusanzeige	ja
Alarme	nein
Prozessalarm	nein
Diagnosealarm	nein

Artikelnr.	031-1BF60
Diagnosefunktion	ja
Diagnoseinformation auslesbar	möglich
Modulstatus	grüne LED
Modulfehleranzeige	rote LED
Kanalfehleranzeige	rote LED pro Kanal
<b>Potenzialtrennung</b>	
zwischen den Kanälen	-
zwischen den Kanälen in Gruppen zu	-
zwischen Kanälen und Rückwandbus	✓
zwischen Kanälen und Spannungsversorgung	-
max. Potenzialdifferenz zwischen Stromkreisen	-
max. Potenzialdifferenz zwischen Eingängen (Ucm)	-
max. Potenzialdifferenz zwischen Mana und Mintern (Uiso)	-
max. Potenzialdifferenz zwischen Eingängen und Mana (Ucm)	-
max. Potenzialdifferenz zwischen Eingängen und Mintern (Uiso)	DC 75 V/ AC 50 V
max. Potenzialdifferenz zwischen Mintern und Ausgängen	-
Isolierung geprüft mit	DC 500 V
<b>Technische Daten Geberversorgung</b>	
Anzahl Ausgänge	-
Ausgangsspannung (typ)	-
Ausgangsspannung (Nennwert)	-
Kurzschlusschutz	-
Potenzialbindung	-
<b>Datengrößen</b>	
Eingangsbytes	16
Ausgangsbytes	0
Parameterbytes	14
Diagnosebytes	20
<b>Gehäuse</b>	
Material	PPE / PPE GF10
Befestigung	Profilschiene 35mm
<b>Mechanische Daten</b>	
Abmessungen (BxHxT)	12,9 mm x 109 mm x 76,5 mm
Gewicht Netto	58 g
Gewicht inklusive Zubehör	58 g

<b>Artikelnr.</b>	<b>031-1BF60</b>
Gewicht Brutto	73 g
<b>Umgebungsbedingungen</b>	
Betriebstemperatur	0 °C bis 60 °C
Lagertemperatur	-25 °C bis 70 °C
<b>Zertifizierungen</b>	
Zertifizierung nach UL	ja
Zertifizierung nach KC	ja

### 3.14.2 Parametrierdaten

DS - Datensatz für Zugriff über CPU, PROFIBUS und PROFINET

IX - Index für Zugriff über CANopen

SX - Subindex für Zugriff über EtherCAT mit Index 3100h + EtherCAT-Slot

Näheres hierzu finden Sie im Handbuch zu Ihrem Bus-Koppler.

Name	Bytes	Funktion	Default	DS	IX	SX
SUPR	2	Störfrequenzunterdrückung (SFU)	0000h	01h	3100h, 3101h	01h
CH0FN	1	Funktionsnummer Kanal 0	31h	80h	3102h	02h
CH1FN	1	Funktionsnummer Kanal 1	31h	81h	3103h	03h
CH2FN	1	Funktionsnummer Kanal 2	31h	82h	3104h	04h
CH3FN	1	Funktionsnummer Kanal 3	31h	83h	3105h	05h
CH4FN	1	Funktionsnummer Kanal 4	31h	84h	3106h	06h
CH5FN	1	Funktionsnummer Kanal 5	31h	85h	3107h	07h
CH6FN	1	Funktionsnummer Kanal 6	31h	86h	3108h	08h
CH7FN	1	Funktionsnummer Kanal 7	31h	87h	3109h	09h

#### SUPR Störfrequenzunterdrückung (SFU)

Byte	Bit 15 ... 0
0	<ul style="list-style-type: none"> <li>■ Bit 0, 1: Störfrequenzunterdrückung Kanal 0</li> <li>■ Bit 2, 3: Störfrequenzunterdrückung Kanal 1</li> <li>■ Bit 4, 5: Störfrequenzunterdrückung Kanal 2</li> <li>■ Bit 6, 7: Störfrequenzunterdrückung Kanal 3</li> <li>■ Bit 8, 9: Störfrequenzunterdrückung Kanal 4</li> <li>■ Bit 10, 11: Störfrequenzunterdrückung Kanal 5</li> <li>■ Bit 12, 13: Störfrequenzunterdrückung Kanal 6</li> <li>■ Bit 14, 15: Störfrequenzunterdrückung Kanal 7</li> <li>– 00: deaktiviert</li> <li>– 01: 60Hz</li> <li>– 10: 50Hz</li> </ul>

**CHxFN Funktionsnummer  
Kanal x**

Nachfolgend sind alle Messbereiche mit zugehöriger Funktionsnummer aufgeführt, die vom Analog-Modul unterstützt werden. Durch Angabe von FFh wird der entsprechende Kanal deaktiviert. Mit den hier aufgeführten Formeln können Sie einen ermittelten Messwert (Digitalwert) in einen dem Messbereich zugeordneten Wert (Analogwert) umrechnen und umgekehrt.

**0(4) ... 20mA**

Messbereich (Fkt.-Nr.)	Strom (I)	Dezimal (D)	Hex	Bereich	Umrechnung
0 ... 20mA Siemens S7-Format (31h)	23,52mA	32511	7EFFh	Übersteuerung	$D = 27648 \cdot \frac{I}{20}$ $I = D \cdot \frac{20}{27648}$
	20mA	27648	6C00h	Nennbereich	
	10mA	13824	3600h		
	0mA	0	0000h		
	-3,52mA	-4864	ED00h	Untersteuerung	
0 ... 20mA Siemens S5-Format (41h)	25,00mA	20480	5000h	Übersteuerung	$D = 16384 \cdot \frac{I}{20}$ $I = D \cdot \frac{20}{16384}$
	20mA	16384	4000h	Nennbereich	
	10mA	8192	2000h		
	0mA	0	0000h		
	-4,00mA	-3277	F333h	Untersteuerung	
4 ... 20mA Siemens S7-Format (30h)	22,81mA	32511	7EFFh	Übersteuerung	$D = 27648 \cdot \frac{I-4}{16}$ $I = D \cdot \frac{16}{27648} + 4$
	20mA	27648	6C00h	Nennbereich	
	12mA	13824	3600h		
	4mA	0	0000h		
	1,19mA	-4864	ED00h	Untersteuerung	
4 ... 20mA Siemens S5-Format (40h)	24,00mA	20480	5000h	Übersteuerung	$D = 16384 \cdot \frac{I-4}{16}$ $I = D \cdot \frac{16}{16384} + 4$
	20mA	16384	4000h	Nennbereich	
	12mA	8192	2000h		
	4mA	0	0000h		
	0,8mA	-3277	F333h	Untersteuerung	

**3.14.3 Diagnosedaten**

Da dieses Modul keinen Diagnosealarm unterstützt, dienen die Diagnosedaten der Information über dieses Modul. Im Fehlerfall leuchtet die entsprechende Kanal-LED des Moduls und der Fehler wird in den Diagnosedaten eingetragen.

Folgende Fehler werden in den Diagnosedaten erfasst:

- Projektierungs-/Parametrierungsfehler
- Messbereichsüberschreitung
- Messbereichsunterschreitung

031-1BF60 - AI 8x12Bit 0(4)...20mA > Diagnosedaten

DS - Datensatz für Zugriff über CPU, PROFIBUS und PROFINET. Der Zugriff erfolgt über DS 01h. Zusätzlich können Sie über DS 00h auf die ersten 4 Byte zugreifen.

IX - Index für Zugriff über CANopen. Der Zugriff erfolgt über IX 2F01h. Zusätzlich können Sie über IX 2F00h auf die ersten 4 Byte zugreifen.

SX - Subindex für Zugriff über EtherCAT mit Index 5005h.

Näheres hierzu finden Sie im Handbuch zu Ihrem Bus-Koppler.

Name	Bytes	Funktion	Default	DS	IX	SX
ERR_A	1	Diagnose	00h	01h	2F01h	02h
MODTYP	1	Modulinformation	15h			03h
ERR_C	1	reserviert	00h			04h
ERR_D	1	Diagnose	00h			05h
CHTYP	1	Kanaltyp	71h			06h
NUMBIT	1	Anzahl Diagnosebits pro Kanal	08h			07h
NUMCH	1	Anzahl Kanäle des Moduls	08h			08h
CHERR	1	Kanalfehler	00h			09h
CH0ERR	1	Kanalspezifischer Fehler Kanal 0	00h			0Ah
CH1ERR	1	Kanalspezifischer Fehler Kanal 1	00h			0Bh
CH2ERR	1	Kanalspezifischer Fehler Kanal 2	00h			0Ch
CH3ERR	1	Kanalspezifischer Fehler Kanal 3	00h			0Dh
CH4ERR	1	Kanalspezifischer Fehler Kanal 4	00h			0Eh
CH5ERR	1	Kanalspezifischer Fehler Kanal 5	00h			0Fh
CH6ERR	1	Kanalspezifischer Fehler Kanal 6	00h			10h
CH7ERR	1	Kanalspezifischer Fehler Kanal 7	00h			11h
DIAG_US	4	µs-Ticker	00h			13h

**ERR\_A Diagnose**

Byte	Bit 7 ... 0
0	<ul style="list-style-type: none"> <li>■ Bit 0: gesetzt, wenn Baugruppenstörung</li> <li>■ Bit 1: gesetzt bei Fehler intern</li> <li>■ Bit 2: gesetzt, bei Fehler extern</li> <li>■ Bit 3: gesetzt, bei Kanalfehler vorhanden</li> <li>■ Bit 4: gesetzt, bei Fehlen der externen Versorgungsspannung</li> <li>■ Bit 6 ... 5: reserviert</li> <li>■ Bit 7: gesetzt bei Parametrierfehler</li> </ul>

**MODTYP Modulinformation**

Byte	Bit 7 ... 0
0	<ul style="list-style-type: none"> <li>■ Bit 3 ... 0: Modulkategorie                             <ul style="list-style-type: none"> <li>– 0101b Analogbaugruppe</li> </ul> </li> <li>■ Bit 4: Kanalinformation vorhanden</li> <li>■ Bit 7 ... 5: reserviert</li> </ul>

**ERR\_D Diagnose**

Byte	Bit 7 ... 0
0	<ul style="list-style-type: none"> <li>■ Bit 3 ... 0: reserviert</li> <li>■ Bit 4: gesetzt bei internem Kommunikationsfehler</li> <li>■ Bit 7 ... 5: reserviert</li> </ul>

**CHTYP Kanaltyp**

Byte	Bit 7 ... 0
0	<ul style="list-style-type: none"> <li>■ Bit 6 ... 0: Kanaltyp <ul style="list-style-type: none"> <li>– 70h: Digitaleingabe</li> <li>– 71h: Analogeingabe</li> <li>– 72h: Digitalausgabe</li> <li>– 73h: Analogausgabe</li> <li>– 74h: Analogeingabe/-ausgabe</li> <li>– 76h: Zähler</li> </ul> </li> <li>■ Bit 7: reserviert</li> </ul>

**NUMBIT Diagnosebits**

Byte	Bit 7 ... 0
0	Anzahl der Diagnosebits, die das Modul pro Kanal ausgibt (hier 08h)

**NUMCH Kanäle**

Byte	Bit 7 ... 0
0	Anzahl der Kanäle eines Moduls (hier 08h)

**CHERR Kanalfehler**

Byte	Bit 7 ... 0
0	<ul style="list-style-type: none"> <li>■ Bit 0: gesetzt bei Fehler Kanal 0</li> <li>■ Bit 1: gesetzt bei Fehler Kanal 1</li> <li>■ Bit 2: gesetzt bei Fehler Kanal 2</li> <li>■ Bit 3: gesetzt bei Fehler Kanal 3</li> <li>■ Bit 4: gesetzt bei Fehler Kanal 4</li> <li>■ Bit 5: gesetzt bei Fehler Kanal 5</li> <li>■ Bit 6: gesetzt bei Fehler Kanal 6</li> <li>■ Bit 7: gesetzt bei Fehler Kanal 7</li> </ul>

**CH0ERR ... CH7ERR  
kanalspezifisch**

Byte	Bit 7 ... 0
0	Kanalspezifische Fehler: Kanal x: <ul style="list-style-type: none"> <li>■ Bit 0: gesetzt bei Projektierungs-/Parametrierungsfehler</li> <li>■ Bit 5 ... 1: reserviert</li> <li>■ Bit 6: gesetzt bei Messbereichsunterschreitung</li> <li>■ Bit 7: gesetzt bei Messbereichsüberschreitung</li> </ul>

---

031-1BF60 - AI 8x12Bit 0(4)...20mA > Diagnosedaten

**DIAG\_US  $\mu$ s-Ticker**

Byte	Bit 7 ... 0
0...3	Wert des $\mu$ s-Ticker bei Auftreten der Diagnose

 **$\mu$ s-Ticker**

Im SLIO-Modul befindet sich ein 32-Bit Timer ( $\mu$ s-Ticker), welcher mit NetzEIN gestartet wird und nach  $2^{32}-1\mu$ s wieder bei 0 beginnt.



### 3.15 031-1BF74 - AI 8x12Bit ±10V

#### Eigenschaften

Das Elektronikmodul besitzt 8 Eingänge, deren Funktionen parametrierbar sind. Die Kanäle auf dem Modul sind zum Rückwandbus potenzialgetrennt.

- 8 analoge Single-Ended Eingänge (Bezugspotential 0V)
- Geeignet für Geber ±10V, 0 ... 10V mit externer Versorgung
- Parametrierbare Störfrequenzunterdrückung (50/60Hz)
- Diagnosefunktion
- 12Bit Auflösung

#### Aufbau

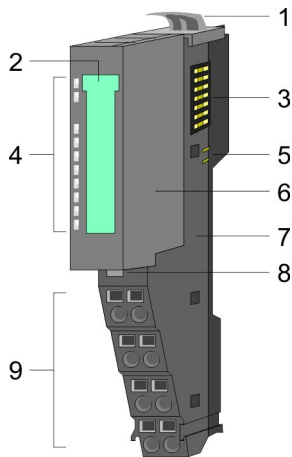

- 1 Verriegelungshebel Terminal-Modul
- 2 Beschriftungsstreifen
- 3 Rückwandbus
- 4 LED-Statusanzeige
- 5 DC 24V Leistungsversorgung
- 6 Elektronik-Modul
- 7 Terminal-Modul
- 8 Verriegelungshebel Elektronik-Modul
- 9 Anschlussklemmen

#### Statusanzeige

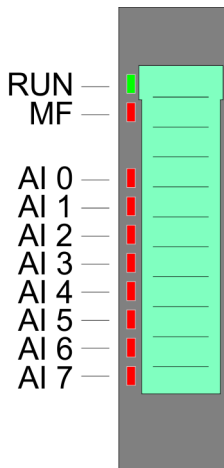

RUN	MF	AI x	Beschreibung
<input checked="" type="checkbox"/> grün	<input checked="" type="checkbox"/> rot	<input checked="" type="checkbox"/> rot	
<input checked="" type="checkbox"/>	<input type="checkbox"/>	X	Bus-Kommunikation ist OK Modul-Status ist OK
<input checked="" type="checkbox"/>	<input checked="" type="checkbox"/>	X	Bus-Kommunikation ist OK Modul-Status meldet Fehler
<input type="checkbox"/>	<input checked="" type="checkbox"/>	X	Bus-Kommunikation nicht möglich Modul-Status meldet Fehler
<input type="checkbox"/>	<input type="checkbox"/>	X	Fehler Busversorgungsspannung
X	<input checked="" type="checkbox"/> 2Hz	X	Konfigurationsfehler ↪ Kap. 2.8 "Hilfe zur Fehlersuche - LEDs" Seite 30
<input checked="" type="checkbox"/>	<input type="checkbox"/>	<input checked="" type="checkbox"/>	Fehler Kanal x <ul style="list-style-type: none"> <li>■ Signal liegt außerhalb des Messbereichs</li> <li>■ Fehler in der Parametrierung</li> </ul>
nicht relevant: X			

031-1BF74 - AI 8x12Bit ±10V

**Anschlüsse**

Für Drähte mit einem Querschnitt von 0,08mm<sup>2</sup> bis 1,5mm<sup>2</sup>.

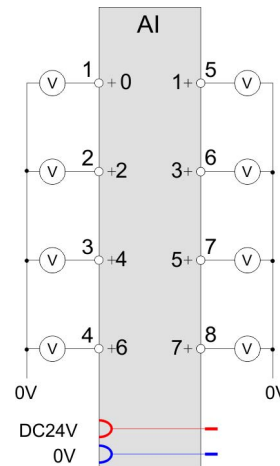
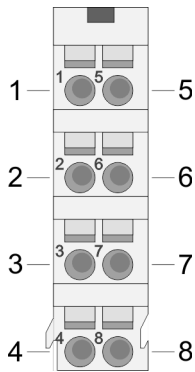

Pos.	Funktion	Typ	Beschreibung
1	+AI 0	E	+ Kanal 0
2	+AI 2	E	+ Kanal 2
3	+AI 4	E	+ Kanal 4
4	+AI 6	E	+ Kanal 6
5	+AI 1	E	+ Kanal 1
6	+AI 3	E	+ Kanal 3
7	+AI 5	E	+ Kanal 5
8	+AI 7	E	+ Kanal 7

E: Eingang

**Ein-/Ausgabebereich**

Bei CPU, PROFIBUS und PROFINET wird der Ein- bzw. Ausgabebereich im entsprechenden Adressbereich eingeblendet.

IX - Index für Zugriff über CANopen mit s = Subindex, abhängig von Anzahl und Typ der Analogmodule

SX - Subindex für Zugriff über EtherCAT mit Index 6000h + EtherCAT-Slot

Näheres hierzu finden Sie im Handbuch zu Ihrem Bus-Koppler.

**Eingabebereich**

Adr.	Name	Bytes	Funktion	IX	SX
+0	AI 0	2	Analogwert Kanal 0	6401h/s	01h
+2	AI 1	2	Analogwert Kanal 1	6401h/s+1	02h
+4	AI 2	2	Analogwert Kanal 2	6401h/s+2	03h
+6	AI 3	2	Analogwert Kanal 3	6401h/s+3	04h
+8	AI 4	2	Analogwert Kanal 4	6401h/s+4	05h
+10	AI 5	2	Analogwert Kanal 5	6401h/s+5	06h

Adr.	Name	Bytes	Funktion	IX	SX
+12	AI 6	2	Analogwert Kanal 6	6401h/s+6	07h
+14	AI 7	2	Analogwert Kanal 7	6401h/s+7	08h

**Ausgabebereich**

Das Modul belegt keine Bytes im Ausgabebereich.

**3.15.1 Technische Daten**

Artikelnr.	031-1BF74
Bezeichnung	SM 031 - Analoge Eingabe
Modulkennung	0415 15C5
<b>Stromaufnahme/Verlustleistung</b>	
Stromaufnahme aus Rückwandbus	70 mA
Verlustleistung	0,8 W
<b>Technische Daten Analoge Eingänge</b>	
Anzahl Eingänge	8
Leitungslänge geschirmt	200 m
Lastnennspannung	DC 24 V
Stromaufnahme aus Lastspannung L+ (ohne Last)	20 mA
Spannungseingänge	✓
min. Eingangswiderstand im Spannungsbereich	100 k $\Omega$
Eingangsspannungsbereiche	0 V ... +10 V -10 V ... +10 V
Gebrauchsfehlergrenze Spannungsbereiche	+/-1,1%
Gebrauchsfehlergrenze Spannungsbereiche mit SFU	-
Grundfehlergrenze Spannungsbereiche	+/-1,0%
Grundfehlergrenze Spannungsbereiche mit SFU	-
Zerstörgrenze Spannung	max. 30V
Stromeingänge	-
max. Eingangswiderstand im Strombereich	-
Eingangstrombereiche	-
Gebrauchsfehlergrenze Strombereiche	-
Gebrauchsfehlergrenze Strombereiche mit SFU	-
Grundfehlergrenze Strombereiche	-
Grundfehlergrenze Strombereiche mit SFU	-
Zerstörgrenze Stromeingänge (Spannung)	-
Zerstörgrenze Stromeingänge (Strom)	-

031-1BF74 - AI 8x12Bit  $\pm 10V$  > Technische Daten

Artikelnr.	031-1BF74
Widerstandseingänge	-
Widerstandsbereiche	-
Gebrauchsfehlergrenze Widerstandsbereiche	-
Gebrauchsfehlergrenze Widerstandsbereiche mit SFU	-
Grundfehlergrenze Widerstandsbereiche	-
Grundfehlergrenze Widerstandsbereiche mit SFU	-
Zerstörgrenze Widerstandseingänge	-
Widerstandsthermometereingänge	-
Widerstandsthermometerbereiche	-
Gebrauchsfehlergrenze Widerstandsthermometerbereiche	-
Gebrauchsfehlergrenze Widerstandsthermometerbereiche mit SFU	-
Grundfehlergrenze Widerstandsthermometerbereiche	-
Grundfehlergrenze Widerstandsthermometerbereiche mit SFU	-
Zerstörgrenze Widerstandsthermometereingänge	-
Thermoelementeingänge	-
Thermoelementbereiche	-
Gebrauchsfehlergrenze Thermoelementbereiche	-
Gebrauchsfehlergrenze Thermoelementbereiche mit SFU	-
Grundfehlergrenze Thermoelementbereiche	-
Grundfehlergrenze Thermoelementbereiche mit SFU	-
Zerstörgrenze Thermoelementeingänge	-
Temperaturkompensation parametrierbar	-
Temperaturkompensation extern	-
Temperaturkompensation intern	-
Temperaturfehler der internen Kompensation	-
Technische Einheit der Temperaturmessung	-
Auflösung in Bit	12
Messprinzip	sukzessive Approximation
Grundwandlungszeit	1,1ms alle Kanäle
Störspannungsunterdrückung für Frequenz	>50dB bei 50Hz (UCM<2V)
<b>Status, Alarm, Diagnosen</b>	
Statusanzeige	ja
Alarmer	nein
Prozessalarm	nein
Diagnosealarm	nein

Artikelnr.	031-1BF74
Diagnosefunktion	ja
Diagnoseinformation auslesbar	möglich
Modulstatus	grüne LED
Modulfehleranzeige	rote LED
Kanalfehleranzeige	rote LED pro Kanal
<b>Potenzialtrennung</b>	
zwischen den Kanälen	-
zwischen den Kanälen in Gruppen zu	-
zwischen Kanälen und Rückwandbus	✓
zwischen Kanälen und Spannungsversorgung	-
max. Potenzialdifferenz zwischen Stromkreisen	-
max. Potenzialdifferenz zwischen Eingängen (Ucm)	-
max. Potenzialdifferenz zwischen Mana und Mintern (Uiso)	-
max. Potenzialdifferenz zwischen Eingängen und Mana (Ucm)	-
max. Potenzialdifferenz zwischen Eingängen und Mintern (Uiso)	DC 75 V/ AC 50 V
max. Potenzialdifferenz zwischen Mintern und Ausgängen	-
Isolierung geprüft mit	DC 500 V
<b>Technische Daten Geberversorgung</b>	
Anzahl Ausgänge	-
Ausgangsspannung (typ)	-
Ausgangsspannung (Nennwert)	-
Kurzschlusschutz	-
Potenzialbindung	-
<b>Datengrößen</b>	
Eingangsbytes	16
Ausgangsbytes	0
Parameterbytes	14
Diagnosebytes	20
<b>Gehäuse</b>	
Material	PPE / PPE GF10
Befestigung	Profilschiene 35mm
<b>Mechanische Daten</b>	
Abmessungen (BxHxT)	12,9 mm x 109 mm x 76,5 mm
Gewicht Netto	57 g
Gewicht inklusive Zubehör	57 g

<b>Artikelnr.</b>	<b>031-1BF74</b>
Gewicht Brutto	72 g
<b>Umgebungsbedingungen</b>	
Betriebstemperatur	0 °C bis 60 °C
Lagertemperatur	-25 °C bis 70 °C
<b>Zertifizierungen</b>	
Zertifizierung nach UL	ja
Zertifizierung nach KC	ja

### 3.15.2 Parametrierdaten

DS - Datensatz für Zugriff über CPU, PROFIBUS und PROFINET

IX - Index für Zugriff über CANopen

SX - Subindex für Zugriff über EtherCAT mit Index 3100h + EtherCAT-Slot

Näheres hierzu finden Sie im Handbuch zu Ihrem Bus-Koppler.

Name	Bytes	Funktion	Default	DS	IX	SX
SUPR	2	Störfrequenzunterdrückung (SFU)	0000h	01h	3100h, 3101h	01h
CH0FN	1	Funktionsnummer Kanal 0	12h	80h	3102h	02h
CH1FN	1	Funktionsnummer Kanal 1	12h	81h	3103h	03h
CH2FN	1	Funktionsnummer Kanal 2	12h	82h	3104h	04h
CH3FN	1	Funktionsnummer Kanal 3	12h	83h	3105h	05h
CH4FN	1	Funktionsnummer Kanal 4	12h	84h	3106h	06h
CH5FN	1	Funktionsnummer Kanal 5	12h	85h	3107h	07h
CH6FN	1	Funktionsnummer Kanal 6	12h	86h	3108h	08h
CH7FN	1	Funktionsnummer Kanal 7	12h	87h	3109h	09h

#### SUPR Störfrequenzunterdrückung (SFU)

Byte	Bit 15 ... 0
0	<ul style="list-style-type: none"> <li>■ Bit 0, 1: Störfrequenzunterdrückung Kanal 0</li> <li>■ Bit 2, 3: Störfrequenzunterdrückung Kanal 1</li> <li>■ Bit 4, 5: Störfrequenzunterdrückung Kanal 2</li> <li>■ Bit 6, 7: Störfrequenzunterdrückung Kanal 3</li> <li>■ Bit 8, 9: Störfrequenzunterdrückung Kanal 4</li> <li>■ Bit 10, 11: Störfrequenzunterdrückung Kanal 5</li> <li>■ Bit 12, 13: Störfrequenzunterdrückung Kanal 6</li> <li>■ Bit 14, 15: Störfrequenzunterdrückung Kanal 7</li> <li>– 00: deaktiviert</li> <li>– 01: 60Hz</li> <li>– 10: 50Hz</li> </ul>

**CHxFN Funktionsnummer  
Kanal x**

Nachfolgend sind alle Messbereiche mit zugehöriger Funktionsnummer aufgeführt, die vom Analog-Modul unterstützt werden. Durch Angabe von FFh wird der entsprechende Kanal deaktiviert. Mit den hier aufgeführten Formeln können Sie einen ermittelten Messwert (Digitalwert) in einen dem Messbereich zugeordneten Wert (Analogwert) umrechnen und umgekehrt.

**±10V**

Messbereich (Fkt.-Nr.)	Spannung (U)	Dezimal (D)	Hex	Bereich	Umrechnung
±10V Siemens S7-Format (12h)	11,76V	32511	7EFFh	Übersteuerung	$D = 27648 \cdot \frac{U}{10}$ $U = D \cdot \frac{10}{27648}$
	10V	27648	6C00h	Nennbereich	
	5V	13824	3600h		
	0V	0	0000h		
	-5V	-13824	CA00h		
	-10V	-27648	9400h	Untersteuerung	
	-11,76V	-32512	8100h		
±10V Siemens S5-Format (22h)	12,5V	20480	5000h	Übersteuerung	$D = 16384 \cdot \frac{U}{10}$ $U = D \cdot \frac{10}{16384}$
	10V	16384	4000h	Nennbereich	
	5V	8192	2000h		
	0V	0	0000h		
	-5V	-8192	E000h		
	-10V	-16384	C000h	Untersteuerung	
	-12,5V	-20480	B000h		

**0 ... 10V**

Messbereich (Fkt.-Nr.)	Spannung (U)	Dezimal (D)	Hex	Bereich	Umrechnung
0 ... 10V Siemens S7-Format (10h)	11,76V	32511	7EFFh	Übersteuerung	$D = 27648 \cdot \frac{U}{10}$ $U = D \cdot \frac{10}{27648}$
	10V	27648	6C00h	Nennbereich	
	5V	13824	3600h		
	0V	0	0000h		
	-1,76V	-4864	ED00h	Untersteuerung	
0 ... 10V Siemens S5-Format (20h)	12,5V	20480	5000h	Übersteuerung	$D = 16384 \cdot \frac{U}{10}$ $U = D \cdot \frac{10}{16384}$
	10V	16384	4000h	Nennbereich	
	5V	8192	2000h		
	0V	0	0000h		
	-2V	-3277	F333h	Untersteuerung	

### 3.15.3 Diagnosedaten

Da dieses Modul keinen Diagnosealarm unterstützt, dienen die Diagnosedaten der Information über dieses Modul. Im Fehlerfall leuchtet die entsprechende Kanal-LED des Moduls und der Fehler wird in den Diagnosedaten eingetragen.

Folgende Fehler werden in den Diagnosedaten erfasst:

- Projektierungs-/Parametrierungsfehler
- Messbereichsüberschreitung
- Messbereichsunterschreitung

DS - Datensatz für Zugriff über CPU, PROFIBUS und PROFINET. Der Zugriff erfolgt über DS 01h. Zusätzlich können Sie über DS 00h auf die ersten 4 Byte zugreifen.

IX - Index für Zugriff über CANopen. Der Zugriff erfolgt über IX 2F01h. Zusätzlich können Sie über IX 2F00h auf die ersten 4 Byte zugreifen.

SX - Subindex für Zugriff über EtherCAT mit Index 5005h.

Näheres hierzu finden Sie im Handbuch zu Ihrem Bus-Koppler.

Name	Bytes	Funktion	Default	DS	IX	SX
ERR_A	1	Diagnose	00h	01h	2F01h	02h
MODTYP	1	Modulinformation	15h			03h
ERR_C	1	reserviert	00h			04h
ERR_D	1	Diagnose	00h			05h
CHTYP	1	Kanaltyp	71h			06h
NUMBIT	1	Anzahl Diagnosebits pro Kanal	08h			07h
NUMCH	1	Anzahl Kanäle des Moduls	08h			08h
CHERR	1	Kanalfehler	00h			09h
CH0ERR	1	Kanalspezifischer Fehler Kanal 0	00h			0Ah
CH1ERR	1	Kanalspezifischer Fehler Kanal 1	00h			0Bh
CH2ERR	1	Kanalspezifischer Fehler Kanal 2	00h			0Ch
CH3ERR	1	Kanalspezifischer Fehler Kanal 3	00h			0Dh
CH4ERR	1	Kanalspezifischer Fehler Kanal 4	00h			0Eh
CH5ERR	1	Kanalspezifischer Fehler Kanal 5	00h			0Fh
CH6ERR	1	Kanalspezifischer Fehler Kanal 6	00h			10h
CH7ERR	1	Kanalspezifischer Fehler Kanal 7	00h			11h
DIAG_US	4	µs-Ticker	00h			13h



**ERR\_A Diagnose**

Byte	Bit 7 ... 0
0	<ul style="list-style-type: none"> <li>■ Bit 0: gesetzt, wenn Baugruppenstörung</li> <li>■ Bit 1: gesetzt bei Fehler intern</li> <li>■ Bit 2: gesetzt, bei Fehler extern</li> <li>■ Bit 3: gesetzt, bei Kanalfehler vorhanden</li> <li>■ Bit 4: gesetzt, bei Fehlen der externen Versorgungsspannung</li> <li>■ Bit 6 ... 5: reserviert</li> <li>■ Bit 7: gesetzt bei Parametrierfehler</li> </ul>

**MODTYP Modulinformation**

Byte	Bit 7 ... 0
0	<ul style="list-style-type: none"> <li>■ Bit 3 ... 0: Modulkategorie <ul style="list-style-type: none"> <li>– 0101b Analogbaugruppe</li> </ul> </li> <li>■ Bit 4: Kanalinformation vorhanden</li> <li>■ Bit 7 ... 5: reserviert</li> </ul>

**ERR\_D Diagnose**

Byte	Bit 7 ... 0
0	<ul style="list-style-type: none"> <li>■ Bit 3 ... 0: reserviert</li> <li>■ Bit 4: gesetzt bei internem Kommunikationsfehler</li> <li>■ Bit 7 ... 5: reserviert</li> </ul>

**CHTYP Kanaltyp**

Byte	Bit 7 ... 0
0	<ul style="list-style-type: none"> <li>■ Bit 6 ... 0: Kanaltyp <ul style="list-style-type: none"> <li>– 70h: Digitaleingabe</li> <li>– 71h: Analogeingabe</li> <li>– 72h: Digitalausgabe</li> <li>– 73h: Analogausgabe</li> <li>– 74h: Analogeingabe/-ausgabe</li> <li>– 76h: Zähler</li> </ul> </li> <li>■ Bit 7: reserviert</li> </ul>

**NUMBIT Diagnosebits**

Byte	Bit 7 ... 0
0	Anzahl der Diagnosebits, die das Modul pro Kanal ausgibt (hier 08h)

**NUMCH Kanäle**

Byte	Bit 7 ... 0
0	Anzahl der Kanäle eines Moduls (hier 08h)

031-1BF74 - AI 8x12Bit  $\pm 10V$  > Diagnosedaten**CHERR Kanalfehler**

Byte	Bit 7 ... 0
0	<ul style="list-style-type: none"> <li>■ Bit 0: gesetzt bei Fehler Kanal 0</li> <li>■ Bit 1: gesetzt bei Fehler Kanal 1</li> <li>■ Bit 2: gesetzt bei Fehler Kanal 2</li> <li>■ Bit 3: gesetzt bei Fehler Kanal 3</li> <li>■ Bit 4: gesetzt bei Fehler Kanal 4</li> <li>■ Bit 5: gesetzt bei Fehler Kanal 5</li> <li>■ Bit 6: gesetzt bei Fehler Kanal 6</li> <li>■ Bit 7: gesetzt bei Fehler Kanal 7</li> </ul>

**CH0ERR ... CH7ERR  
kanalspezifisch**

Byte	Bit 7 ... 0
0	Kanalspezifische Fehler: Kanal x: <ul style="list-style-type: none"> <li>■ Bit 0: gesetzt bei Projektierungs-/Parametrierungsfehler</li> <li>■ Bit 5 ... 1: reserviert</li> <li>■ Bit 6: gesetzt bei Messbereichsunterschreitung</li> <li>■ Bit 7: gesetzt bei Messbereichsüberschreitung</li> </ul>

**DIAG\_US  $\mu$ s-Ticker**

Byte	Bit 7 ... 0
0...3	Wert des $\mu$ s-Ticker bei Auftreten der Diagnose

 *$\mu$ s-Ticker*

Im SLIO-Modul befindet sich ein 32-Bit Timer ( $\mu$ s-Ticker), welcher mit NetzEIN gestartet wird und nach  $2^{32}-1\mu$ s wieder bei 0 beginnt.

### 3.16 031-1CA20 - AI 1x16(24)Bit DMS

#### Eigenschaften

Das Elektronikmodul besitzt einen Kanal und eignet sich zum Anschluss an DMS-Sensoren (**Dehnungsmessstreifen**) in Wägezellen, Kraftaufnehmern und Drehmoment-Messwellen. Das Modul besitzt ein parametrierbares Eingangsfilter und unterstützt Diagnosealarm.

- 1-kanalig zum Anschluss einer Vollbrücke
- Absolute Genauigkeit (Grundfehler  $\pm 0,1\%$ )
- Manuelle Kalibrierung (Nullpunkt- und Belastungsabgleich)
- Parametrierbare Selbstkalibrierung (Offset und Verstärkungsfehler)
- Schnelle Messwerterfassung durch hohe Signalbandbreite (ADC mit 4kHz Grenzfrequenz)
- Parametrierbare IIR-Filter (300 $\mu$ s - 3,6s oder dynamisch)
- Parametrierbare 50/60Hz Unterdrückung
- Parametrierbare Spannungsversorgung für die Wägezelle(n) / Vollbrücke(n)
- Parallelbetrieb von Wägezellen möglich
- Diagnosefunktion
- 16Bit Auflösung (24Bit intern)

#### Aufbau

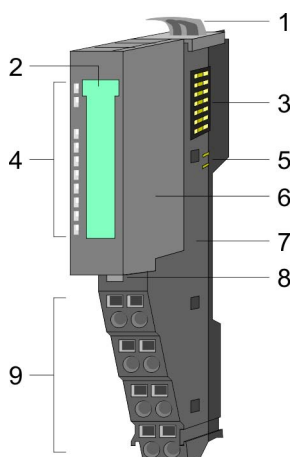

- 1 Verriegelungshebel Terminal-Modul
- 2 Beschriftungsstreifen
- 3 Rückwandbus
- 4 LED-Statusanzeige
- 5 DC 24V Leistungsversorgung
- 6 Elektronik-Modul
- 7 Terminal-Modul
- 8 Verriegelungshebel Elektronik-Modul
- 9 Anschlussklemmen

#### Statusanzeige

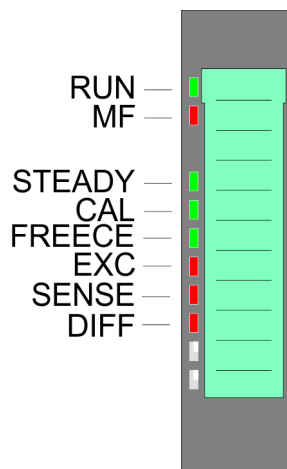

RUN	MF	Beschreibung
<span style="color: green;">■</span> grün	<span style="color: red;">■</span> rot	
<input checked="" type="checkbox"/>	<input type="checkbox"/>	Bus-Kommunikation ist OK Modul-Status ist OK
<input checked="" type="checkbox"/>	<input checked="" type="checkbox"/>	Bus-Kommunikation ist OK Modul-Status meldet Fehler
<input type="checkbox"/>	<input checked="" type="checkbox"/>	Bus-Kommunikation nicht möglich Modul-Status meldet Fehler
<input type="checkbox"/>	<input type="checkbox"/>	Fehler Busversorgungsspannung
X	<input checked="" type="checkbox"/>	Konfigurationsfehler ↪ Kap. 2.8 "Hilfe zur Fehlersuche - LEDs" Seite 30
nicht relevant: X		

031-1CA20 - AI 1x16(24)Bit DMS

STEADY ■ grün	CAL ■ grün	FREEZE ■ grün	EXC ■ rot	SENSE ■ rot	DIFF ■ rot	Beschreibung
■	X	X	X	X	X	Leuchtet im Zustand <i>Steady State</i>
X	■	X	X	X	X	Leuchtet bei aktiver Selbstkalibrierung
X	X	■	X	X	X	Leuchtet bei aktiviertem <i>Input-Freeze</i>
X	X	X	■	X	X	Leuchtet bei Kurzschluss bzw. Überlast der Brückenspeisespannung
X	X	X	X	■	X	Leuchtet bei Bereichsüberschreitung der Brückenspeisespannung
X	X	X	X	X	■	Leuchtet bei Bereichsüberschreitung der Differenzspannung
nicht relevant: X						

**Anschlüsse**

Für Drähte mit einem Querschnitt von 0,08mm<sup>2</sup> bis 1,5mm<sup>2</sup>.

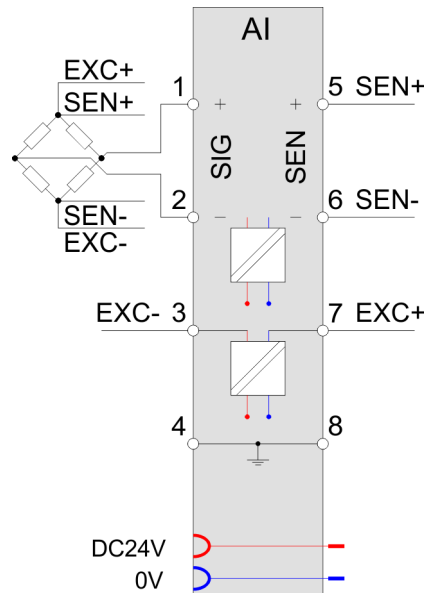
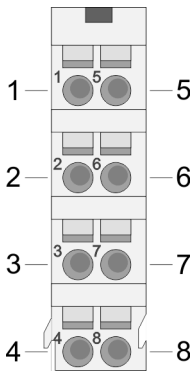

Pos.	Funktion	Typ	Beschreibung
1	SIG+	E	+ Signal der Differenzspannung $U_{SIG}$ der Messbrücke
2	SIG-	E	- Signal der Differenzspannung $U_{SIG}$ der Messbrücke
3	EXC-	A	- Signal der Brückenspeisespannung $U_{EXC}$
4	Shield	---	Anschluss für Kabelschirm
5	SEN+	E	+ Sensor der Brückenspeisespannung $U_{SEN}$
6	SEN-	E	- Sensor der Brückenspeisespannung $U_{SEN}$
7	EXC+	A	+ Signal der Brückenspeisespannung $U_{EXC}$
8	Shield	---	Anschluss für Kabelschirm

A: Ausgang, E: Eingang



Bitte verwenden Sie immer die vom Modul zur Verfügung gestellte Brückenspeisespannung  $U_{EXC}$ ! Der Anschluss von fremd-versorgten Sensoren ist nicht möglich.

### 3.16.1 Anschlussvarianten

#### 6-Leiter-Messung

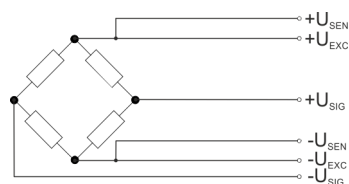

Der nachfolgenden Tabelle können Sie die Eigenschaften der Sensoren entnehmen, welche bei der 6-Leiter-Messung eingesetzt werden können.

#### Sensor-Eigenschaften

Brückenspeisespannung $U_{EXC}$	Brückenwiderstand $R_B$			
	120 $\Omega$	350 $\Omega$	700 $\Omega$	1000 $\Omega$
2,5V	X	X	X	X
5V	X	X	X	X
7,5V	X	X	X	X
10V	X	X	X	X
12V	X	X	X	X

#### 4-Leiter-Messung

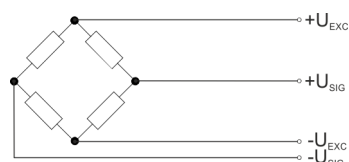

Bei der 4-Leiter-Messung bleiben die  $U_{SEN}$ -Anschlüsse frei. In dieser Betriebsart wird innerhalb des Moduls eine Verbindung zwischen  $U_{EXC}$  und  $U_{SEN}$  hergestellt.

Der nachfolgenden Tabelle können Sie die Eigenschaften der Sensoren entnehmen, welche bei der 4-Leiter-Messung eingesetzt werden können.

#### Sensor-Eigenschaften

Brückenspeisespannung $U_{EXC}$	Brückenwiderstand $R_B$			
	120 $\Omega$	350 $\Omega$	700 $\Omega$	1000 $\Omega$
2,5V	X	X	X	X
5V	X	X	X	X
7,5V	X	X	X	X
10V	X	X	X	X
12V	X	X	X	X

**Parallelschaltung**

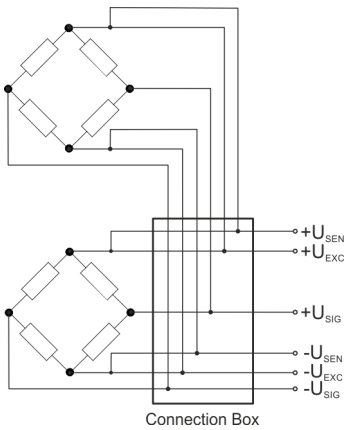

In der Regel werden große mechanische Lasten auf mehrere DMS-Wägezellen verteilt, diese über eine Anschlussbox parallel geschaltet und an das DMS-Modul angebunden. Bitte beachten Sie hierbei, dass die Wägezellen für diesen Betrieb aufeinander abgestimmt und vom Hersteller freigegeben sind. Auch darf die Stromspeisefähigkeit der Aufnehmerelektronik nicht überlastet werden. Die Stromspeisefähigkeit ergibt sich aus der Anzahl parallel geschalteter Wägezellen, der Brückenspeisespannung  $U_{EXC}$  und dem Brückenwiderstand.

$I_{EXC}$  darf abhängig von der Brückenspeisespannung  $U_{EXC}$  einen maximalen Strom nicht überschreiten:

- 2,5V: maximaler Strom 120mA
- 5V: maximaler Strom 120mA
- 7,5V: maximaler Strom 100mA
- 10V: maximaler Strom 90mA
- 12V: maximaler Strom 80mA

Für die Berechnung von  $I_{EXC}$  gilt folgende Formel:

$$I_{EXC} = \frac{U_{EXC}}{\frac{R_B}{n}}$$

- $I_{EXC}$  Speisestrom
- $U_{EXC}$  Brückenspeisespannung
- $R_B$  Brückenwiderstand
- $n$  Anzahl der Parallelschaltungen

Die Eigenschaften der Sensoren für z.B. 2 bzw. 3 parallel geschaltete Wägezellen können Sie den nachfolgenden Tabellen entnehmen.

**Beispiel**

2 parallel	Brückenwiderstand $R_B$			
Brückenspeisespannung $U_{EXC}$	60Ω	175Ω	350Ω	500Ω
2,5V	X	X	X	X
5V	X	X	X	X
7,5V	nicht möglich	X	X	X
10V	nicht möglich	X	X	X
12V	nicht möglich	X	X	X

3 parallel	Brückenwiderstand $R_B$			
Brückenspeisespannung $U_{EXC}$	40Ω	116,7Ω	233,3Ω	333,3Ω
2,5V	X	X	X	X
5V	nicht möglich	X	X	X
7,5V	nicht möglich	X	X	X
10V	nicht möglich	X	X	X
12V	nicht möglich	nicht möglich	X	X



Bitte verwenden Sie für die Verdrahtung Ihrer Sensoren immer geschirmte Leitungen!

Bitte verwenden Sie immer die vom Modul zur Verfügung gestellte Brückenspeisespannung  $U_{EXC}$ ! Der Anschluss von fremd-versorgten Sensoren ist nicht möglich.

### 3.16.2 Ein-/Ausgabebereich

#### Ein-/Ausgabebereich

Bei CPU, PROFIBUS und PROFINET wird der Ein- bzw. Ausgabebereich im entsprechenden Adressbereich eingeblendet.

IX - Index für Zugriff über CANopen mit s = Subindex, abhängig von Anzahl und Typ der Analogmodule

SX - Subindex für Zugriff über EtherCAT mit Index 6000h/7000h + EtherCAT-Slot

Näheres hierzu finden Sie im Handbuch zu Ihrem Bus-Koppler.

#### Eingabebereich

Adr.	Name	Bytes	Funktion	IX	SX
+0	DMS_VAL	4	Messwert	5470h/s	01h
+3	DMS_STAT	1	Status	5471h/s	02h

#### DMS\_VAL Messwert (Gewichtswert)

	Byte 0								Byte 1							
Bitnummer	31	30	29	28	27	26	25	24	23	22	21	20	19	18	17	16
Wertigkeit	VZ	$2^{30}$	$2^{29}$	$2^{28}$	$2^{27}$	$2^{26}$	$2^{25}$	$2^{24}$	$2^{23}$	$2^{22}$	$2^{21}$	$2^{20}$	$2^{19}$	$2^{18}$	$2^{17}$	$2^{16}$
31Bit+VZ	VZ	Messwert ...														

	Byte 2								Byte 3							
Bitnummer	15	14	13	12	11	10	9	8	7	6	5	4	3	2	1	0
Wertigkeit	$2^{15}$	$2^{14}$	$2^{13}$	$2^{12}$	$2^{11}$	$2^{10}$	$2^9$	$2^8$	$2^7$	$2^6$	$2^5$	$2^4$	$2^3$	$2^2$	$2^1$	$2^0$
31Bit+VZ	... Messwert															

**DMS\_STAT Status**

Adr.	Name	Bytes	Funktion
+3	DMS_STAT	1	<ul style="list-style-type: none"> <li>■ Status-Byte                             <ul style="list-style-type: none"> <li>– Bit 0: 1 = <i>Input Freeze</i> aktiv</li> <li>– Bit 1: 1 = <i>Steady State</i> aktiv *</li> <li>– Bit 2: 1 = Selbstkalibrierung läuft *</li> <li>– Bit 3: 1 = Tara wurde geändert</li> <li>– Bit 4: 1 = Justage-Fehler</li> <li>– Bit 5: 1 = Justage wurde geändert</li> <li>– Bit 6: reserviert</li> <li>– Bit 7: 1 = Null- bzw. Referenzpunkt gesetzt</li> </ul> </li> </ul>

\*) Diese Status-Bits werden durch interne Ereignisse im Modul gesetzt.

- Input Freeze
  - Im aktivierten Zustand werden keine Messwerte an das Digitalfilter weitergereicht.
  - Solange das Kommando-Bit gesetzt ist, bleibt dieses Bit gesetzt.
- Steady State
  - Sobald sich ein Messwert länger als die Zeit *SSW* innerhalb des Toleranzfensters *SST* befindet, wird im Statuswort das *Steady State* Bit gesetzt.
  - Sobald diese Bedingung nicht mehr zutrifft, wird zunächst der letzte Messwert verwendet, der Vergleichstimer neu gestartet und das Bit wieder zurückgesetzt.
  - Die Werte *SSW* und *SST* können Sie über die Parametrierung vorgeben. ↪ *Kap. 3.16.5 "Parametrierdaten" Seite 181*
- Selbstkalibrierung
  - Solange die Selbstkalibrierung aktiv ist, ist dieses Bit gesetzt.
  - Bei der Selbstkalibrierung werden intern zwei Referenzwerte gemessen und daraus ein interner Offset & Faktor errechnet.
  - Mit der Selbstkalibrierung soll der interne Offset- und Verstärkungsfehler korrigiert werden.
  - Das Kalibrierintervall *C/* können Sie über die Parametrierung einstellen.
- Tara
  - Beim Setzen oder Löschen des Tarawertes wird dieses Bit gesetzt.
  - Solange das entsprechende Kommando-Bit gesetzt ist, bleibt dieses Bit gesetzt.
- Justage
  - Beim Speichern oder Löschen der Justagedaten wird dieses Bit gesetzt.
  - Solange das entsprechende Kommando-Bit gesetzt ist, bleibt dieses Bit gesetzt.
- Null- bzw. Referenzpunkt
  - Beim Setzen des Null- bzw. Referenzpunkts wird dieses Bit gesetzt.
  - Solange das entsprechende Kommando-Bit gesetzt ist, bleibt dieses Bit gesetzt.

**Ausgabebereich**

Adr.	Name	Bytes	Funktion	IX	SX
+0	DMS_CMD	1	Kommando-Byte	5670h/s	01h



**DMS\_CMD**

Adr.	Name	Bytes	Funktion
+0	DMS_CMD	1	<ul style="list-style-type: none"> <li>■ Kommando-Byte: Jedes gesetzte Bit im DMS_CMD wird mit einem Bit im DMS_STAT quittiert. <ul style="list-style-type: none"> <li>– Bit 0: Aktiviere <i>Input Freeze</i> → DMS_STAT-Bit 0: aktiv</li> <li>– Bit 1: Speichere Justage → DMS_STAT-Bit 5: aktiv</li> <li>– Bit 2: Lösche Justage → DMS_STAT-Bit 5: aktiv</li> <li>– Bit 3: Setze <i>Tara</i> → DMS_STAT-Bit 3: aktiv</li> <li>– Bit 4: Lösche <i>Tara</i> → DMS_STAT-Bit 3: aktiv</li> <li>– Bit 5: reserviert</li> <li>– Bit 6: Setze Nullpunkt → DMS_STAT-Bit 7: aktiv</li> <li>– Bit 7: Setze Referenzpunkt → DMS_STAT-Bit 7: aktiv</li> </ul> </li> </ul>

- Input Freeze
  - Im aktivierten Zustand werden keine Messwerte an das Digitalfilter weitergereicht.
  - Durch kurzzeitige Aktivierung von *Input Freeze* können Sie Impulse, z.B. verursacht durch einen Befüllvorgang verhindern, welche das Filter unnötig übersteuern würden.
  - Den Status von *Input Freeze* können Sie jederzeit über Bit 0 von DMS\_STAT ermitteln.
- Justage
  - Speichere Justage: Dient zur Speicherung der Justagedaten bei Belastung mit dem Referenzgewicht.
  - Lösche Justage: Dient zum Löschen der Justagedaten.
  - Bei beiden Befehlen wird Bit 5 im DMS\_STAT gesetzt. Im Fehlerfall wird Bit 4 gesetzt.
- Tara
  - Setze Tara: Der aktuelle Wert wird als Tara übernommen.
  - Lösche Tara: Tara wird auf 0 gesetzt.
  - Bei beiden Befehlen wird Bit 3 im DMS\_STAT gesetzt.
- Null- und Referenzpunkt
  - Beide Befehle dienen der Anwenderjustage und bei beiden Befehlen wird Bit 7 im DMS\_STAT gesetzt.
  - Setze Nullpunkt: Dient zum Setzen der Waage auf 0 wenn diese ohne Belastung betrieben wird.
  - Setze Referenzpunkt: Dient zur Einstellung der Waage, wenn diese mit einem Referenzgewicht belastet ist.

**3.16.3 Technische Daten**

<b>Artikelnr.</b>	<b>031-1CA20</b>
Bezeichnung	SM 031 - Analoge Eingabe
Modulkennung	0841 1809
<b>Stromaufnahme/Verlustleistung</b>	
Stromaufnahme aus Rückwandbus	55 mA
Verlustleistung	1 W
<b>Technische Daten DMS Eingänge</b>	
Anzahl Eingänge	1
Leitungslänge geschirmt	200 m

Artikelnr.	031-1CA20
Lastnennspannung	DC 24 V
Verpolschutz der Lastnennspannung	✓
Stromaufnahme aus Lastspannung L+ (ohne Last)	18 mA
Relative Genauigkeit nach Selbstkalibrierung	+/-0,01%
Gebrauchsfehlergrenze Usense	+/-0,2%
Gebrauchsfehlergrenze Usig	+/-0,2%
Grundfehlergrenze Usense	+/-0,1%
Grundfehlergrenze Usig	+/-0,1%
Zerstörgrenze Spannung	max. 12V
Externe Brückenversorgung möglich	-
Interne Brückenversorgung möglich	✓
Einstellbare Brückenversorgung	2,5V / max. 120mA 5V / max. 120mA 7,5V / max. 100mA 10V / max. 90mA 12V / max. 80mA
Auflösung in Bit	24
Messprinzip	sukzessive Approximation
Grundwandlungszeit	1ms Zyklus, 10ms...330ms je nach Filter
Eingangsfiler Hardware	Tiefpass 10kHz 3.Ordnung
Eingangsfiler Software	Dynamisches IIR-Filter einstellbares IIR-Filter 0,1Hz...1000Hz einstellbares FIR-Filter 50Hz/60Hz
Eingangsdatengröße	4 Byte
<b>Daten zur Auswahl des DMS Geber</b>	
Brücken-Versorgungsspannung EXC	0...12V
Brücken-Differenzspannung SIG	+/-29mV
Nennkennwert	0,5...4mV/V
4-Leiteranschluss möglich	✓
6-Leiteranschluss möglich	✓
Mögliche Brückenkonfiguration	symmetrische Vollbrücke
<b>Status, Alarm, Diagnosen</b>	
Statusanzeige	ja
Alarme	ja, parametrierbar
Prozessalarm	nein
Diagnosealarm	ja, parametrierbar
Diagnosefunktion	ja

Artikelnr.	031-1CA20
Diagnoseinformation auslesbar	möglich
Modulstatus	ja
Modulfehleranzeige	rote LED
Kanalfehleranzeige	rote LED
<b>Potenzialtrennung</b>	
zwischen den Kanälen	-
zwischen den Kanälen in Gruppen zu	-
zwischen Kanälen und Rückwandbus	✓
zwischen Kanälen und Spannungsversorgung	-
max. Potentialdifferenz zwischen Stromkreisen	-
max. Potentialdifferenz zwischen Eingängen (Ucm)	-
max. Potentialdifferenz zwischen Mana und Mintern (Uiso)	-
max. Potentialdifferenz zwischen Eingängen und Mana (Ucm)	-
max. Potentialdifferenz zwischen Eingängen und Mintern (Uiso)	DC 75 V/ AC 50 V
max. Potentialdifferenz zwischen Mintern und Ausgängen	-
Isolierung geprüft mit	DC 500 V
<b>Datengrößen</b>	
Eingangsbytes	5
Ausgangsbytes	1
Parameterbytes	30
Diagnosebytes	20
<b>Gehäuse</b>	
Material	PC / PPE GF10
Befestigung	Profilschiene 35mm
<b>Mechanische Daten</b>	
Abmessungen (BxHxT)	12,9 mm x 109 mm x 76,5 mm
Gewicht Netto	64 g
Gewicht inklusive Zubehör	64 g
Gewicht Brutto	78 g
<b>Umgebungsbedingungen</b>	
Betriebstemperatur	0 °C bis 60 °C
Lagertemperatur	-25 °C bis 70 °C
<b>Zertifizierungen</b>	
Zertifizierung nach UL	ja
Zertifizierung nach KC	in Vorbereitung

### 3.16.4 Funktionsweise

#### 3.16.4.1 Grundlagen - DMS

##### DMS

DMS (**D**ehnung**m**ess**s**treifen) werden direkt auf einem Körper fixiert oder sind Teil eines Sensors und bieten folgende Möglichkeiten:

- Messung von Dehnungen, Stauchungen oder Torsionen
- Messung verschiedener Kräfte und Bewegungen

Es gibt folgende DMS-Typen:

- elektrisches DMS
  - Ein *elektrisches DMS* besteht aus einem Trägermaterial (z.B. dehnbare Kunststoffolie) mit aufgebracht Metallfolie. Hieraus wird ein Gitter aus elektrisch leitfähigem Widerstandsmaterial erstellt. Bei der Messung wird das Verhalten ausgenutzt, dass z.B. bei Dehnung eines metallischen Widerstandsleiters seine Länge zu-, und der Durchmesser abnimmt. Hierbei steigt der elektrischer Widerstand proportional.
- optisches DMS
  - Ein *optisches DMS* besteht aus einer als Sensor genutzten Faser, mit einem in die Faser eingelasserten Gitter. Bei der Messung wird das Verhalten ausgenutzt, dass bei mechanischer Beanspruchung sich die optischen Eigenschaften des Sensors ändern. Es wird Licht mit einer bestimmten Wellenlänge in den Sensor geleitet. Je nach Verformung des in den Sensor eingelasserten Gitters wird ein Teil des Lichts reflektiert und mit einem geeigneten Messwertaufnehmer (Interrogator) ausgewertet.

##### Kenndaten eines DMS

- Nennlast
  - Maximal zulässige Belastung für normalen Betrieb.
  - Die Vorgabe der *Nennlast* erfolgt einheitenfrei.
- Nennkennwert
  - Der Nennkennwert ist ein Maß für die Empfindlichkeit der Widerstandsbrücke in Abhängigkeit von der angelegten Brückenspeisespannung.
  - Typischer Wert für eine Vollbrücke ist 2mV/V, d.h. bei Nennlast mit Brückenspeisespannung 12V beträgt die Brückendifferenzspannung  $\pm 24\text{mV}$ .
  - Der gängige Bereich umfasst 0,5...4mV/V, je nach Brücken- und Sensortyp.

#### 3.16.4.2 Funktionsweise

##### Messung

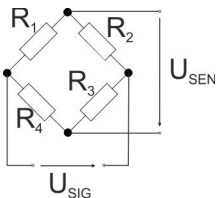

Zur Erfassung eines Gewichtswerts wird eine Versorgungsspannung an die Brückenschaltung angelegt und eine Differenzspannung ( $U_{\text{SIG}}$ ) und Brückenspeisespannung ( $U_{\text{SEN}}$ ) gemessen. Das Prinzip der Messung beruht darauf, dass sich durch eine Verformung die Differenzspannung  $U_{\text{SIG}}$  der Brücke ändert. Somit ergibt sich ein relativer Gewichtswert durch die Differenz der Spannungen  $U_{\text{SIG}}$  und  $U_{\text{SEN}}$ , welche zeitgleich erfasst werden. Die ermittelte Differenz wird in einen Gewichtswert umgerechnet und als Prozessdatum im Eingabebereich abgelegt.

##### Gewichtswertbestimmung

Mit Ausnahme der *Differenz-* und *Brückenspeisespannung* sind die restlichen Werte über die Parametrierung vorzugeben. Der resultierende Gewichtswert Y wird innerhalb des Moduls nach folgenden Formeln bestimmt:

$$Y_R = \frac{U_{SIG}}{\frac{U_{SEN}}{RO}}$$

$Y_R$  Relativer Wert  
 $U_{SIG}$  Gemessene Differenzspannung der Messbrücke  
 $U_{SEN}$  Gemessene Brückenspeisespannung  
 $RO$  Nennkennwert

$$Y_A = Y_R \cdot NL \cdot SF$$

$Y_A$  Absoluter Wert  
 $Y_R$  Relativer Wert  
 $NL$  Nennlast  
 $SF$  Skalierfaktor Prozessdatum

$$Y = Y_A \cdot GN + TA$$

$Y$  Resultierender Gewichtswert  
 $Y_A$  Absoluter Wert  
 $GN$  Anwenderfaktor (Gain)  
 $TA$  Anwenderoffset (Tara)

### 3.16.5 Parametrierdaten

DS - Datensatz für Zugriff über CPU, PROFIBUS und PROFINET

IX - Index für Zugriff über CANopen

SX - Subindex für Zugriff über EtherCAT mit Index 3100h + EtherCAT-Slot

Näheres hierzu finden Sie im Handbuch zu Ihrem Bus-Koppler.

#### Parameter

Aufgrund der umfangreichen Parameterdaten können Sie maximal 8 dieser Module an einem PROFIBUS Slave-System betreiben.

Name	Bytes	Funktion	Default	DS	IX	SX
DIAG_EN	1	Diagnosealarm *	00h	00h	3100h	01h
UEXC	1	Brückenspeisespannung * (Excitation voltage)	00h	01h	3101h	02h
CAL	2	Kalibrierungsintervall *	0000	01h	3102h	03h
MEAS	1	Messmethode	23h	80h	3104h	04h
FILT	1	Filterauswahl	00h	80h	3105h	05h
DFCT	2	Abtastrate Filterumschaltung (Dynamic filter change time)	10h	80h	3106h	06h
DFD	2	Grenzwert Filterumschaltung (Dynamic filter delta)	20h	80h	3108h	07h
RO	2	Nennkennwert (Rated output)	4E20h	80h	310Ah	08h
ZB	2	Nullpunktoffset (Zero balance)	0000h	80h	310Ch	09h
GN	2	Anwenderfaktor (Gain)	1000h	80h	310Eh	0Ah
TA	2	Anwenderoffset (Tara)	0000h	80h	3110h	0Bh
NL	2	Nennlast (Nominal load)	0002h	80h	3112h	0Ch
SF	2	Skalierfaktor Prozessdatum	03E8h	80h	3114h	0Dh

Name	Bytes	Funktion	Default	DS	IX	SX
SST	2	Toleranzfenster Steady State (Steady state tolerance)	0005h	80h	3116h	0Eh
SSW	2	Zeitkonstante Steady State (Steady state window)	03E8h	80h	3118h	0Fh
RL	4	Referenzgewicht (Reference load)	00000100h	80h	311Ah	10h

\*) Diesen Datensatz dürfen Sie ausschließlich im STOP-Zustand übertragen.

**DIAG\_EN Diagnosealarm**

Byte	Bit 7 ... 0
0	<ul style="list-style-type: none"> <li>■ Diagnosealarm                             <ul style="list-style-type: none"> <li>– 00h: sperren</li> <li>– 40h: freigeben</li> </ul> </li> </ul>

- Hier aktivieren bzw. deaktivieren Sie die Diagnosefunktion.

**UEXC Auswahl Versorgungsspannung**

Byte	Bit 7 ... 0
0	<ul style="list-style-type: none"> <li>■ Versorgungsspannung                             <ul style="list-style-type: none"> <li>– 00h: 2,5V</li> <li>– 01h: 5V</li> <li>– 02h: 7,5V</li> <li>– 03h: 10V</li> <li>– 04h: 12V</li> </ul> </li> </ul>

- Hier können Sie die Spannungsversorgung für die Brückenspeisespannung  $U_{EXC}$  vorgeben, welche das Modul über die Anschlüsse EXC+ und EXC- zur Verfügung stellt.



*Bitte verwenden Sie immer die vom Modul zur Verfügung gestellte Brückenspeisespannung  $U_{EXC}$ ! Der Anschluss von fremd-versorgten DMS-Sensoren ist nicht möglich.*

**CAL Kalibrierintervall**

Byte	Bit 7 ... 0
0...1	<ul style="list-style-type: none"> <li>■ Intervall für die Kalibrierung                             <ul style="list-style-type: none"> <li>– Kalibrierintervalls als 100ms-Wert</li> <li>– 00h: deaktiviert die Kalibrierung</li> </ul> </li> </ul>

- Durch Vorgabe eines Kalibrierintervalls als 100ms-Wert wird die Selbstkalibrierung immer nach Ablauf dieser Zeit durchgeführt.
- Bei der Selbstkalibrierung werden interne Offset- und Verstärkungsfehler korrigiert.
- Es wird immer der gesamte Signalpfad inklusive aller passiven Bauelemente überprüft.
- Während der Selbstkalibrierung leuchtet die CAL-LED und der Messwert wird eingefroren.
- 00h deaktiviert die Kalibrierung.

**MEAS Messmethode**

Byte	Bit 7 ... 0
0	<ul style="list-style-type: none"> <li>■ Messmethode               <ul style="list-style-type: none"> <li>– 23h: 6-Leiter-Messung</li> <li>– 25h: 4-Leiter-Messung</li> <li>– FFh: deaktiviert</li> </ul> </li> </ul>

- Hier können Sie zwischen 4- und 6-Leitermessung wählen, bzw. die Messung deaktivieren.

**FILT Filterauswahl**

Byte	Bit 7 ... 0
0	<ul style="list-style-type: none"> <li>■ Filterauswahl               <ul style="list-style-type: none"> <li>– 00h: Filter deaktiviert</li> <li>– 01h: Dynamisches IIR-Filter aktivieren</li> <li>– 02h: IIR1</li> <li>– 03h: IIR2</li> <li>– 04h: IIR3</li> <li>– 05h: IIR4</li> <li>– 06h: IIR5</li> <li>– 07h: IIR6</li> <li>– 08h: IIR7</li> <li>– 09h: IIR8</li> <li>– 0Ah: FIR 50Hz</li> <li>– 0Bh: FIR 60Hz</li> </ul> </li> </ul>

**Filterfunktionen**

- FIR 50/60 Hz
  - Filterung von Netzfrequenz-Störungen
- Dynamisches IIR-Filter
  - automatische Auswahl
  - Filterauswahl abhängig von der aktuellen Gewichtsänderung
- Statisches IIR-Filter
  - Deaktivierung bzw. fixe Vorgabe einer Filterstufe (IIR1...IIR8)

**DFCT Abtastrate  
Filterumschaltung**

Byte	Bit 7 ... 0
0...1	Abtastrate für Filterumschaltung in ms

- Hier können Sie die Zeit zur Neubewertung für die Filterumschaltung in ms vorgeben.

**DFD Grenzwert  
Filterumschaltung**

Byte	Bit 7 ... 0
0...1	Grenzwert für Filterumschaltung

- Hier können Sie den Grenzwert für die Filterumschaltung vorgeben.

**RO Nennkennwert**

Byte	Bit 7 ... 0
0...1	Nennkennwert in 0,0001mV/V

- Hier können Sie den Nennkennwert in 0,0001mV/V vorgeben. Informationen zum Nennkennwert finden Sie im Datenblatt zu Ihrem Kraftaufnehmer.

**ZB Nullpunktoffset**

Byte	Bit 7 ... 0
0...1	Nullpunktoffset in 0,0001mV/V

- Hier können Sie den Nullpunktoffset als 0.0001mV/V-Wert vorgeben. Informationen zum Nullpunktoffset finden Sie im Datenblatt zu Ihrem Kraftaufnehmer.

**GN Anwenderfaktor (Gain)**

Byte	Bit 7 ... 0
0...1	Anwenderfaktor zur Anwenderskalierung für den Ausgabewert

- Hier können Sie einen Faktor als  $2^{-12}$ -Wert vorgeben. Dieser wird mit dem ermittelten Ausgabewert als Faktor verrechnet.

**TA Anwenderoffset (Tara)**

Byte	Bit 7 ... 0
0...1	Tara für den Ausgabewert

- Hier können Sie einen Offset als  $2^{-12}$ -Wert vorgeben. Dieser wird zum ermittelten Ausgabewert hinzuaddiert.

**NL Nennlast**

Byte	Bit 7 ... 0
0...1	Nennlast des Kraftaufnehmers

- Hier können Sie die Nennlast des Kraftaufnehmers einheitenfrei vorgeben. Informationen zur Nennlast finden Sie im Datenblatt zu Ihrem Kraftaufnehmer.

**SF Skalierfaktor Prozessdatum**

Byte	Bit 7 ... 0
0...1	Skalierfaktor für die Nennlast

- Hier können Sie die Skalierung für die Nennlast vorgeben wie z.B. zur Umrechnung von kg in g.
  - Beispiel: Nennlast in kg und Skalierfaktor 1000 (03E8h) ergibt Anzeige in g.

**SST Toleranzfenster Steady State**

Byte	Bit 7 ... 0
0...1	Toleranz für <i>Steady State</i>

- Hier können Sie ein Toleranzfenster für den Zustand *Steady State* vorgeben. Die Angabe erfolgt als Abweichung von der skalierten Nennlast
  - Beispiel: Bei einer Nennlast in kg und Skalierfaktor 1000 (03E8h) müssen Sie zur Einstellung eines Toleranzfensters von 5g den Wert 0005h vorgeben.

**SSW Zeitkonstante Steady State**

Byte	Bit 7 ... 0
0...1	Zeitintervall für <i>Steady State</i> in ms

- Hier können Sie ein Zeitintervall für das Setzen des *Steady State*-Bits (DMS\_STAT-Bit 1) vorgeben.
- Befindet sich der Messwert länger als das Zeitintervall SSW innerhalb des Toleranzfensters SST, wird im Statuswort DMS\_STAT-Bit 1 gesetzt.



## RL Referenzgewicht

Byte	Bit 7 ... 0
0...3	Referenzgewicht für Kalibrierung

- Hier können Sie das Referenzgewicht einheitenlos für den Kalibriervorgang vorgeben. Das Referenzgewicht muss mindestens 20% der *Nennlast* NL betragen.

## 3.16.6 Einsatz der Filterfunktion

## Übersicht

Das Modul besitzt folgende Filterfunktionen, welche Sie über die Parametrierung aktivieren können:

- FIR 50/60 Hz
- Dynamisches IIR-Filter
- Statisches IIR-Filter

## FIR 50/60 Hz

In der Parametrierung können Sie über *FILT* die Filter *FIR 50 Hz* bzw. *FIR 60 Hz* einstellen. Diese Filter arbeitet als Kerb-Filter. Kerb-Filter erzeugen bei der genannten Frequenz und dem vielfachen davon Nullstellen (Kerben) im Frequenzgang. Sie dämpfen hier diese Frequenzen in der Amplitude. Bei Einsatz dieser Filter bestimmen diese die Wandlungszeit Ihres Moduls. Je höher die Filterfrequenz, desto schneller ist die Wandlungszeit. Hiermit lassen sich Störungen ausfiltern, welche sich aufgrund der Netzspannung ergeben.

## Dynamisches IIR-Filter

- Durch Aktivierung des dynamischen IIR-Filter im Parameter *FILT* wird, abhängig von der aktuellen Gewichtsänderung, automatisch zwischen 8 unterschiedlichen Filtern umgeschaltet. Ziel hierbei ist es, ein Filter mit möglichst großer Dämpfung zu erhalten, welches stabile Messwerte liefern soll. Das *Dynamische IIR-Filter* ist als Tiefpassfilter 1. Ordnung ausgelegt und besitzt folgende Eigenschaften:
  - Findet eine schnelle Änderung der Eingangsgröße statt, wird zum nächstniedrigeren Filter umgeschaltet (z.B. IIR1→IIR2). Auf diese Weise wird die Laständerung zwar ungenauer, dafür aber umso schneller erkannt.
  - Findet eine geringe Messwertänderung statt wird zum nächsthöheren Filter umgeschaltet (z.B. IIR2→IIR1), somit erhält man eine höhere Genauigkeit.
  - Mit dem IIR1-Filter erhalten Sie die niedrigste Störunterdrückung und den instabilsten Messwert.
  - Mit dem IIR8-Filter erhalten Sie die höchste Störunterdrückung und den stabilsten Messwert.
  - Die Neubewertung, die zur Änderung des Filter-Levels führen kann, erfolgt in einem festen Intervall, welchen Sie über den Parameter *DFCT* in ms vorgeben können.

Filterstufe	Grenzfrequenz	Filterkonstante	Anstiegszeit 10-90% [s] (typ.)
02h: IIR1	1000Hz	$a_0 = 0,5$	0,0003
03h: IIR2	500Hz	$a_0 = 0,25$	0,0008
04h: IIR3	125Hz	$a_0 = 62,5 \times 10^{-3}$	0,0035
05h: IIR4	30Hz	$a_0 = 15,6 \times 10^{-3}$	0,014
06h: IIR5	8Hz	$a_0 = 3,91 \times 10^{-3}$	0,056
07h: IIR6	2Hz	$a_0 = 977 \times 10^{-6}$	0,225

Filterstufe	Grenzfrequenz	Filterkonstante	Anstiegszeit 10-90% [s] (typ.)
08h: IIR7	0,5Hz	$a_0 = 244 \times 10^{-6}$	0,9
09h: IIR8	0,1Hz	$a_0 = 61,0 \times 10^{-6}$	3,6



#### Übersteuerung des Filters verhindern

Durch kurzfristige Aktivierung von Input Freeze im Kommando-Byte *DMS\_CMD* können Sie Impulse, z.B. verursacht durch einen Befüllvorgang verhindern, welche das Filter unnötig übersteuern würden. Solange Input Freeze aktiv ist, werden keine Messwerte an das Digitalfilter weitergeleitet.

### Statisches IIR-Filter

Sie haben die Möglichkeit über den Parameter FILT die Filter-Funktion zu deaktivieren oder eine Filterstufe (IIR1...IIR8) fest vorzugeben.

## 3.16.7 Kalibrierung

### Vorgehensweise

Verwenden Sie für die Kalibrierung das Softwarefilter IIR8 (langsam). Folgende Schritte sind für die Kalibrierung erforderlich:

1. ➤ Geben Sie in der Parametrierung das *Referenzgewicht* RL an. Das *Referenzgewicht* muss mindestens 20% der *Nennlast* betragen.
2. ➤ Betreiben Sie die Waage ohne Belastung.
3. ➤ Sobald ein stabiler Wert angezeigt wird, ist das Bit 6 (Setze Nullpunkt) im Kommando-Byte *DMS\_CMD* zu setzen.
4. ➤ Belasten Sie die Waage mit dem Referenzgewicht. Sobald ein stabiler Wert angezeigt wird, ist das Bit 7 (Setze Referenzpunkt) im Kommando-Byte *DMS\_CMD* zu setzen.
5. ➤ Setzen Sie das Bit 1 (Speichere Justage) im Kommando-Byte *DMS\_CMD*.
  - ⇒ Sobald die Justagedaten erfolgreich gespeichert wurden, misst das Modul mit diesen Werten. Die Justagedaten bleiben auch nach Spannungsverlust erhalten und können über Bit 2 (Justage löschen) gelöscht werden. Die Justagedaten können nur alle 120 Sekunden neu geschrieben werden.

## 3.16.8 Ruheerkennung

### Funktionsweise

- Befindet sich der Messwert länger als die Zeit *SSW* innerhalb eines Wertebereichs *SST*, wird im Statuswort *DMS\_STAT* Bit 1 (Steady State aktiv) gesetzt. Der aktuelle Messwert wird als Ausgangspunkt für den Wertebereich verwendet und der Steady-State-Timer gestartet. ↪ "*DMS\_STAT Status*" Seite 176
- Bleibt der Messwert über den Zeitraum *SSW* innerhalb von *SST*, wird das Steady-State-Bit gesetzt.
- Wird der Toleranzbereich *SST* verlassen, wird der letzte Messwert als Ausgangspunkt gesetzt und der Timer neu gestartet.
- Die Werte *SSW* und *SST* können Sie über die Parametrierung vorgeben. ↪ Kap. 3.16.5 "*Parametrierdaten*" Seite 181

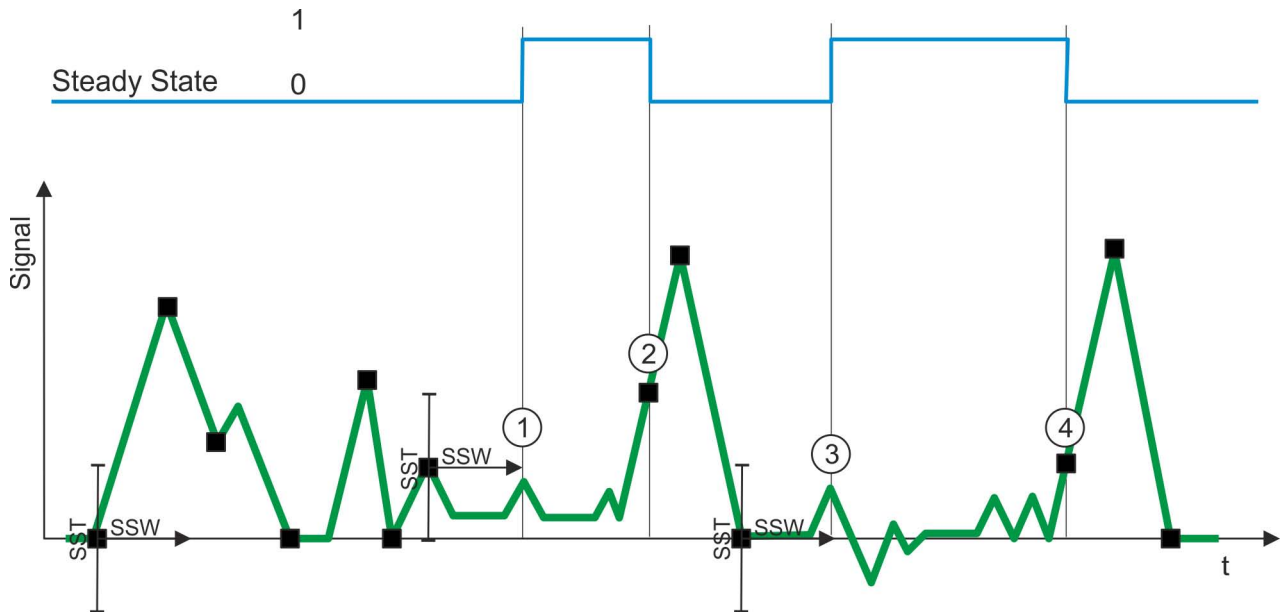

- Ausgangspunkt bei dem der SSW-Timer neu gestartet wird. Erst wenn das Messsignal länger als die Zeit SSW innerhalb des Wertebereichs SST sich befindet, wird Steady-State gesetzt.
- [1] SSW-Timer ist abgelaufen und das Messsignal befindet sich noch innerhalb des Wertebereichs → Steady-State-Bit wird gesetzt.
- [2] Messsignal außerhalb des Wertebereichs → Steady-State-Bit wird zurückgesetzt.
- [3] SSW-Timer ist abgelaufen und das Messsignal befindet sich noch innerhalb des Wertebereichs. → Steady-State-Bit wird gesetzt
- [4] Messsignal außerhalb des Wertebereichs → Steady-State-Bit wird zurückgesetzt.

### 3.16.9 Diagnose

#### Diagnosedaten

Sie haben die Möglichkeit über die Parametrierung einen Diagnosealarm für das Modul zu aktivieren. Mit dem Auslösen eines Diagnosealarms werden vom Modul Diagnosedaten für Diagnose kommend bereitgestellt. Sobald die Gründe für das Auslösen eines Diagnosealarms nicht mehr gegeben sind, erhalten Sie automatisch einen Diagnosealarm gehend. Wurde für einen Kanal ein Diagnosealarm kommend wegen Prozessalarm verloren ausgelöst, gehen alle Ereignisse bis zum entsprechenden Diagnosealarm gehend verloren. Innerhalb dieses Zeitraums (1. Diagnosealarm kommend bis letzter Diagnosealarm gehend) leuchtet die MF-LED des Moduls.

Folgende Ereignisse können einen Diagnosealarm auslösen:

- Externe Versorgungsspannung fehlt
- Interner Diagnosepufferüberlauf
- Interner Kommunikationsfehler
- Fehler in Projektierung bzw. Parametrierung
- Messbereichsunterschreitung
- Messbereichsüberschreitung

DS - Datensatz für Zugriff über CPU, PROFIBUS und PROFINET. Der Zugriff erfolgt über DS 01h. Zusätzlich können Sie über DS 00h auf die ersten 4 Byte zugreifen.

IX - Index für Zugriff über CANopen. Der Zugriff erfolgt über IX 2F01h. Zusätzlich können Sie über IX 2F00h auf die ersten 4 Byte zugreifen.

SX - Subindex für Zugriff über EtherCAT mit Index 5005h.

Näheres hierzu finden Sie im Handbuch zu Ihrem Bus-Koppler.

Name	Bytes	Funktion	Default	DS	IX	SX
ERR_A	1	Diagnose	00h	01h	2F01h	02h
MODTYP	1	Modulinformation	15h			03h
ERR_C	1	reserviert	00h			04h
ERR_D	1	Diagnose	00h			05h
CHTYP	1	Kanaltyp	71h			06h
NUMBIT	1	Anzahl Diagnosebits pro Kanal	08h			07h
NUMCH	1	Anzahl Kanäle des Moduls	01h			08h
CHERR	1	Kanalfehler	00h			09h
CHxERR	8	Kanalspezifischer Fehler Kanal x	00h			0Ah...11h
DIAG_US	4	µs-Ticker	00h			13h

**ERR\_A Diagnose**

Byte	Bit 7 ... 0
0	<ul style="list-style-type: none"> <li>■ Bit 0: gesetzt, wenn Baugruppenstörung</li> <li>■ Bit 1: reserviert</li> <li>■ Bit 2: gesetzt, bei Fehler extern</li> <li>■ Bit 3: gesetzt, bei Kanalfehler vorhanden</li> <li>■ Bit 4: gesetzt, bei Fehlen der externen Versorgungsspannung</li> <li>■ Bit 6 ... 5: reserviert</li> <li>■ Bit 7: gesetzt bei Parametrierfehler</li> </ul>

**MODTYP Modulinformation**

Byte	Bit 7 ... 0
0	<ul style="list-style-type: none"> <li>■ Bit 3 ... 0: Modulkategorie                             <ul style="list-style-type: none"> <li>– 0101b Analogbaugruppe</li> </ul> </li> <li>■ Bit 4: Kanalinformation vorhanden</li> <li>■ Bit 7 ... 5: reserviert</li> </ul>

**ERR\_C reserviert**

Byte	Bit 7 ... 0
0	reserviert

**ERR\_D Diagnose**

Byte	Bit 7 ... 0
0	<ul style="list-style-type: none"> <li>■ Bit 2 ... 0: reserviert</li> <li>■ Bit 3: gesetzt bei internem Diagnosepufferüberlauf</li> <li>■ Bit 4: gesetzt bei internem Kommunikationsfehler</li> <li>■ Bit 7 ... 5: reserviert</li> </ul>

**CHTYP Kanaltyp**

Byte	Bit 7 ... 0
0	<ul style="list-style-type: none"> <li>■ Bit 6 ... 0: Kanaltyp               <ul style="list-style-type: none"> <li>– 70h: Digitaleingabe</li> <li>– 71h: Analogeingabe</li> <li>– 72h: Digitalausgabe</li> <li>– 73h: Analogausgabe</li> <li>– 74h: Analogeingabe/-ausgabe</li> <li>– 76h: Zähler</li> </ul> </li> <li>■ Bit 7: reserviert</li> </ul>

**NUMBIT Diagnosebits**

Byte	Bit 7 ... 0
0	Anzahl der Diagnosebits, die das Modul pro Kanal ausgibt (hier 08h)

**NUMCH Kanäle**

Byte	Bit 7 ... 0
0	Anzahl der Kanäle eines Moduls (hier 01h)

**CHERR Kanalfehler**

Byte	Bit 7 ... 0
0	<ul style="list-style-type: none"> <li>■ Bit 0: Kanalfehler Kanal 0</li> </ul>

**CHxERR kanalspezifisch**

Byte	Bit 7 ... 0
0	Kanalspezifischer Fehler Kanal 0 <ul style="list-style-type: none"> <li>■ Bit 0: gesetzt bei Fehler in Projektierung bzw. Parametrierung</li> <li>■ Bit 2...1: reserviert</li> <li>■ Bit 3: gesetzt bei Kurzschluss der Brückenspeisespannung <math>U_{EXC}</math></li> <li>■ Bit 5...4: reserviert</li> <li>■ Bit 6: gesetzt bei Messbereichsunterschreitung</li> <li>■ Bit 7: gesetzt bei Messbereichsüberschreitung</li> </ul>
1...7	reserviert

**DIAG\_US  $\mu$ s-Ticker**

Byte	Bit 7 ... 0
0...3	Wert des $\mu$ s-Ticker bei Auftreten der Diagnose

 *$\mu$ s-Ticker*

Im SLIO-Modul befindet sich ein 32-Bit Timer ( $\mu$ s-Ticker), welcher mit NetzEIN gestartet wird und nach  $2^{32}-1\mu$ s wieder bei 0 beginnt.

### 3.17 031-1CB30 - AI 2x16Bit 0...10V

#### Eigenschaften

Das Elektronikmodul besitzt 2 Eingänge, deren Funktionen parametrierbar sind. Die Kanäle auf dem Modul sind zum Rückwandbus potenzialgetrennt. Zusätzlich sind die Kanäle mittels DC/DC-Wandler zur DC 24V Leistungsversorgung potenzialgetrennt.

- 2 analoge Eingänge
- Geeignet für Geber mit 0 ... 10V
- Alarm- und Diagnosefunktion
- Parametrierbare Störfrequenzunterdrückung (50/60Hz)
- 16Bit Auflösung

#### Aufbau

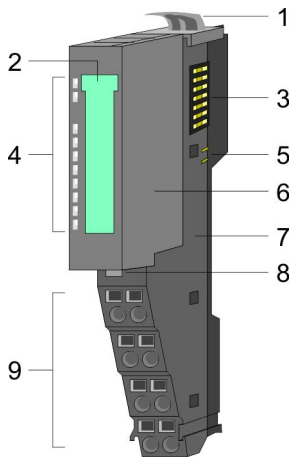

- 1 Verriegelungshebel Terminal-Modul
- 2 Beschriftungsstreifen
- 3 Rückwandbus
- 4 LED-Statusanzeige
- 5 DC 24V Leistungsversorgung
- 6 Elektronik-Modul
- 7 Terminal-Modul
- 8 Verriegelungshebel Elektronik-Modul
- 9 Anschlussklemmen

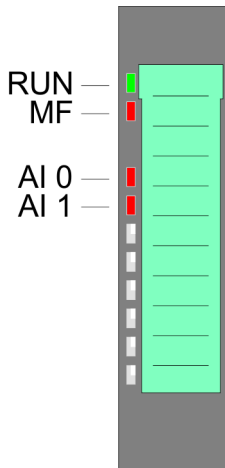

RUN	MF	AI x	Beschreibung
<input checked="" type="checkbox"/> grün	<input checked="" type="checkbox"/> rot	<input checked="" type="checkbox"/> rot	
<input checked="" type="checkbox"/>	<input type="checkbox"/>	X	Bus-Kommunikation ist OK Modul-Status ist OK
<input checked="" type="checkbox"/>	<input checked="" type="checkbox"/>	X	Bus-Kommunikation ist OK Modul-Status meldet Fehler
<input type="checkbox"/>	<input checked="" type="checkbox"/>	X	Bus-Kommunikation nicht möglich Modul-Status meldet Fehler
<input type="checkbox"/>	<input type="checkbox"/>	X	Fehler Busversorgungsspannung
X	<input checked="" type="checkbox"/> 2Hz	X	Konfigurationsfehler ↪ Kap. 2.8 "Hilfe zur Fehlersuche - LEDs" Seite 30
<input checked="" type="checkbox"/>	<input type="checkbox"/>	<input checked="" type="checkbox"/>	Fehler Kanal x <ul style="list-style-type: none"> <li>■ Signal liegt außerhalb des Messbereichs</li> <li>■ Fehler in der Parametrierung</li> </ul>
nicht relevant: X			

## Anschlüsse

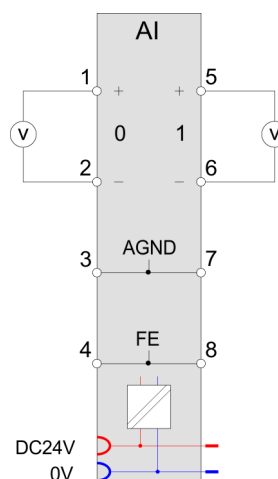
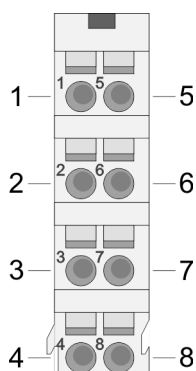
Für Drähte mit einem Querschnitt von 0,08mm<sup>2</sup> bis 1,5mm<sup>2</sup>.

Pos.	Funktion	Typ	Beschreibung
1	+AI 0	E	+ Kanal 0
2	-AI 0	E	Masse Kanal 0
3	AGND	E	Bezugspotenzial für Differenzeingänge
4	FE	E	Funktionserde für Kabelschirm (kein zusätzlicher Schirmschienenenträger erforderlich)
5	+AI 1	E	+ Kanal 1
6	-AI 1	E	Masse Kanal 1
7	AGND	E	Bezugspotenzial für Differenzeingänge
8	FE	E	Funktionserde für Kabelschirm (kein zusätzlicher Schirmschienenenträger erforderlich)

E: Eingang

## Ein-/Ausgabebereich

Bei CPU, PROFIBUS und PROFINET wird der Ein- bzw. Ausgabebereich im entsprechenden Adressbereich eingeblendet.

IX - Index für Zugriff über CANopen mit s = Subindex, abhängig von Anzahl und Typ der Analogmodule

SX - Subindex für Zugriff über EtherCAT mit Index 6000h + EtherCAT-Slot

Näheres hierzu finden Sie im Handbuch zu Ihrem Bus-Koppler.

## Eingabebereich

Adr.	Name	Bytes	Funktion	IX	SX
+0	AI 0	2	Analogwert Kanal 0	6401h/s	01h
+2	AI 1	2	Analogwert Kanal 1	6401h/s+1	02h

**Ausgabebereich** Das Modul belegt keine Bytes im Ausgabebereich.

### 3.17.1 Technische Daten

Artikelnr.	031-1CB30
Bezeichnung	SM 031 - Analoge Eingabe
Modulkennung	040A 1543
<b>Stromaufnahme/Verlustleistung</b>	
Stromaufnahme aus Rückwandbus	60 mA
Verlustleistung	0,8 W
<b>Technische Daten Analoge Eingänge</b>	
Anzahl Eingänge	2
Leitungslänge geschirmt	200 m
Lastnennspannung	DC 24 V
Stromaufnahme aus Lastspannung L+ (ohne Last)	20 mA
Spannungseingänge	✓
min. Eingangswiderstand im Spannungsbereich	200 kΩ
Eingangsspannungsbereiche	0 V ... +10 V
Gebrauchsfehlergrenze Spannungsbereiche	+/-0,2%
Gebrauchsfehlergrenze Spannungsbereiche mit SFU	-
Grundfehlergrenze Spannungsbereiche	+/-0,1%
Grundfehlergrenze Spannungsbereiche mit SFU	-
Zerstörgrenze Spannung	max. 30V
Stromeingänge	-
max. Eingangswiderstand im Strombereich	-
Eingangsstrombereiche	-
Gebrauchsfehlergrenze Strombereiche	-
Gebrauchsfehlergrenze Strombereiche mit SFU	-
Grundfehlergrenze Strombereiche	-
Grundfehlergrenze Strombereiche mit SFU	-
Zerstörgrenze Stromeingänge (Spannung)	-
Zerstörgrenze Stromeingänge (Strom)	-
Widerstandseingänge	-
Widerstandsbereiche	-
Gebrauchsfehlergrenze Widerstandsbereiche	-
Gebrauchsfehlergrenze Widerstandsbereiche mit SFU	-
Grundfehlergrenze Widerstandsbereiche	-
Grundfehlergrenze Widerstandsbereiche mit SFU	-



Artikelnr.	031-1CB30
Zerstörgrenze Widerstandseingänge	-
Widerstandsthermometereingänge	-
Widerstandsthermometerbereiche	-
Gebrauchsfehlergrenze Widerstandsthermometerbereiche	-
Gebrauchsfehlergrenze Widerstandsthermometerbereiche mit SFU	-
Grundfehlergrenze Widerstandsthermometerbereiche	-
Grundfehlergrenze Widerstandsthermometerbereiche mit SFU	-
Zerstörgrenze Widerstandsthermometereingänge	-
Thermoelementeingänge	-
Thermoelementbereiche	-
Gebrauchsfehlergrenze Thermoelementbereiche	-
Gebrauchsfehlergrenze Thermoelementbereiche mit SFU	-
Grundfehlergrenze Thermoelementbereiche	-
Grundfehlergrenze Thermoelementbereiche mit SFU	-
Zerstörgrenze Thermoelementeingänge	-
Temperaturkompensation parametrierbar	-
Temperaturkompensation extern	-
Temperaturkompensation intern	-
Temperaturfehler der internen Kompensation	-
Technische Einheit der Temperaturmessung	-
Auflösung in Bit	16
Messprinzip	sukzessive Approximation
Grundwandlungszeit	240 µs alle Kanäle
Störspannungsunterdrückung für Frequenz	>80dB bei 50Hz (UCM<9V)
<b>Status, Alarm, Diagnosen</b>	
Statusanzeige	ja
Alarme	ja, parametrierbar
Prozessalarm	ja, parametrierbar
Diagnosealarm	ja, parametrierbar
Diagnosefunktion	ja
Diagnoseinformation auslesbar	möglich
Modulstatus	grüne LED
Modulfehleranzeige	rote LED
Kanalfehleranzeige	rote LED pro Kanal
<b>Potenzialtrennung</b>	

Artikelnr.	031-1CB30
zwischen den Kanälen	-
zwischen den Kanälen in Gruppen zu	-
zwischen Kanälen und Rückwandbus	✓
zwischen Kanälen und Spannungsversorgung	✓
max. Potenzialdifferenz zwischen Stromkreisen	-
max. Potenzialdifferenz zwischen Eingängen (Ucm)	DC 9 V
max. Potenzialdifferenz zwischen Mana und Mintern (Uiso)	-
max. Potenzialdifferenz zwischen Eingängen und Mana (Ucm)	DC 1 V
max. Potenzialdifferenz zwischen Eingängen und Mintern (Uiso)	DC 75 V/ AC 50 V
max. Potenzialdifferenz zwischen Mintern und Ausgängen	-
Isolierung geprüft mit	DC 500 V
<b>Datengrößen</b>	
Eingangsbytes	4
Ausgangsbytes	0
Parameterbytes	20
Diagnosebytes	20
<b>Gehäuse</b>	
Material	PPE / PPE GF10
Befestigung	Profilschiene 35mm
<b>Mechanische Daten</b>	
Abmessungen (BxHxT)	12,9 mm x 109 mm x 76,5 mm
Gewicht Netto	60 g
Gewicht inklusive Zubehör	60 g
Gewicht Brutto	75 g
<b>Umgebungsbedingungen</b>	
Betriebstemperatur	0 °C bis 60 °C
Lagertemperatur	-25 °C bis 70 °C
<b>Zertifizierungen</b>	
Zertifizierung nach UL	ja
Zertifizierung nach KC	ja

### 3.17.2 Parametrierdaten

DS - Datensatz für Zugriff über CPU, PROFIBUS und PROFINET

IX - Index für Zugriff über CANopen

SX - Subindex für Zugriff über EtherCAT mit Index 3100h + EtherCAT-Slot

Näheres hierzu finden Sie im Handbuch zu Ihrem Bus-Koppler.

Name	Bytes	Funktion	Default	DS	IX	SX
DIAG_EN	1	Diagnose*	00h	00h	3100h	01h
RES1	1	reserviert*	00h	00h	3101h	02h
LIMIT_EN	1	Grenzwertüberwachung*	00h	00h	3102h	03h
SUPR	1	Störfrequenzunterdrückung (SFU)	00h	01h	3103h	04h
CH0FN	1	Funktionsnummer Kanal 0	10h	80h	3104h	05h
RES7	1	reserviert	00h	80h	3105h	06h
CH0UL	2	Oberer Grenzwert Kanal 0	7FFFh	80h	3106h...3107h	07h
CH0LL	2	Unterer Grenzwert Kanal 0	8000h	80h	3108h...3109h	08h
CH1FN	1	Funktionsnummer Kanal 1	10h	81h	310Ah	09h
RES13	1	reserviert	00h	81h	310Bh	0Ah
CH1UL	2	Oberer Grenzwert Kanal 1	7FFFh	81h	310Ch...310Dh	0Bh
CH1LL	2	Unterer Grenzwert Kanal 1	8000h	81h	310Eh...310Fh	0Ch

\* Diesen Datensatz dürfen Sie ausschließlich im STOP-Zustand übertragen.

#### DIAG\_EN Diagnosealarm

Byte	Bit 7 ... 0
0	<ul style="list-style-type: none"> <li>■ Diagnosealarm               <ul style="list-style-type: none"> <li>– 00h: sperren</li> <li>– 40h: freigeben</li> </ul> </li> </ul>

■ Hier aktivieren bzw. deaktivieren Sie die Diagnosefunktion.

#### LIMIT\_EN Grenzwertüberwachung

Byte	Bit 7 ... 0
0	<ul style="list-style-type: none"> <li>■ Bit 0: Grenzwertüberwachung Kanal 0 (1: an)</li> <li>■ Bit 1: Grenzwertüberwachung Kanal 1 (1: an)</li> <li>■ Bit 7 ... 2: reserviert</li> </ul>

**SUPR Störfrequenzunterdrückung (SFU)**

Byte	Bit 7 ... 0
0	<ul style="list-style-type: none"> <li>■ Bit 1, 0: Störfrequenzunterdrückung Kanal 0                             <ul style="list-style-type: none"> <li>– 00: deaktiviert</li> <li>– 01: 60Hz</li> <li>– 10: 50Hz</li> </ul> </li> <li>■ Bit 3, 2: Störfrequenzunterdrückung Kanal 1                             <ul style="list-style-type: none"> <li>– 00: deaktiviert</li> <li>– 01: 60Hz</li> <li>– 10: 50Hz</li> </ul> </li> <li>■ Bit 7 ... 4: reserviert</li> </ul>

**CHxFN Funktionsnummer Kanal x**

Nachfolgend sind alle Messbereiche mit zugehöriger Funktionsnummer aufgeführt, die vom Analog-Modul unterstützt werden. Durch Angabe von FFh wird der entsprechende Kanal deaktiviert. Mit den hier aufgeführten Formeln können Sie einen ermittelten Messwert (Digitalwert) in einen dem Messbereich zugeordneten Wert (Analogwert) umrechnen und umgekehrt.

**0 ... 10V**

Messbereich (Fkt.-Nr.)	Spannung (U)	Dezimal (D)	Hex	Bereich	Umrechnung
0 ... 10V Siemens S7-Format (10h)	11,76V	32511	7EFFh	Übersteuerung	$D = 27648 \cdot \frac{U}{10}$ $U = D \cdot \frac{10}{27648}$
	10V	27648	6C00h	Nennbereich	
	5V	13824	3600h		
	0V	0	0000h		
	-1,76V	-4864	ED00h	Untersteuerung	
0 ... 10V Siemens S5-Format (20h)	12,5V	20480	5000h	Übersteuerung	$D = 16384 \cdot \frac{U}{10}$ $U = D \cdot \frac{10}{16384}$
	10V	16384	4000h	Nennbereich	
	5V	8192	2000h		
	0V	0	0000h		
	-2V	-3277	F333h	Untersteuerung	

**CHxUL CHxLL Oberer Grenzwert Unterer Grenzwert Kanal x**

Sie können für jeden Kanal einen Oberen bzw. Unteren Grenzwert definieren. Hierbei können Sie ausschließlich Werte aus dem Nennbereich vorgeben, ansonsten erhalten Sie einen Parametrierfehler. Durch Angabe von 7FFFh für den oberen bzw. 8000h für den unteren Grenzwert wird der entsprechende Grenzwert deaktiviert. Sobald sich Ihr Messwert außerhalb eines Grenzwerts befindet und Sie die Grenzwertüberwachung aktiviert haben, wird ein Prozessalarm ausgelöst.

### 3.17.3 Diagnose und Alarm

Auslöser	Prozessalarm	Diagnosealarm	parametrierbar
Projektierungs-/ Parametrierungsfehler	-	X	-
Messbereichsüberschreitung	-	X	-
Messbereichsunterschreitung	-	X	-
Grenzwertüberschreitung	X	-	X
Grenzwertunterschreitung	X	-	X
Diagnosepufferüberlauf	-	X	-
Kommunikationsfehler	-	X	-
Prozessalarm verloren	-	X	-

#### Prozessalarmdaten

Damit Sie auf asynchrone Ereignisse reagieren können, haben Sie die Möglichkeit Prozessalarme zu aktivieren. Ein Prozessalarm unterbricht den linearen Programmablauf und verzweigt je nach Master-System in eine bestimmte Interrupt-Routine. Hier können Sie entsprechend auf den Prozessalarm reagieren.

Bei CANopen werden die Prozessalarmdaten über ein Emergency-Telegramm übertragen.

Bei Zugriff über CPU, PROFIBUS und PROFINET erfolgt die Übertragung der Prozessalarmdaten mittels Diagnosetelegramm.

SX - Subindex für Zugriff über EtherCAT mit Index 5000h

Näheres hierzu finden Sie im Handbuch zu Ihrem Bus-Koppler.

Name	Bytes	Funktion	Default	SX
PRIT_OL	1	Oberer Grenzwert Kanal x überschritten	00h	02h
PRIT_UL	1	Unterer Grenzwert Kanal x überschritten	00h	03h
PRIT_US	2	µs-Ticker	00h	04h (High-Byte) 05h (Low-Byte)

#### PRIT\_OL Grenzwertüberschreitung

Byte	Bit 7 ... 0
0	<ul style="list-style-type: none"> <li>■ Bit 0: Grenzwertüberschreitung Kanal 0</li> <li>■ Bit 1: Grenzwertüberschreitung Kanal 1</li> <li>■ Bit 7 ... 2: reserviert</li> </ul>

#### PRIT\_UL Grenzwertunterschreitung

Byte	Bit 7 ... 0
0	<ul style="list-style-type: none"> <li>■ Bit 0: Grenzwertunterschreitung Kanal 0</li> <li>■ Bit 1: Grenzwertunterschreitung Kanal 1</li> <li>■ Bit 7 ... 2: reserviert</li> </ul>

**PRIT\_US  $\mu$ s-Ticker**

Byte	Bit 7 ... 0
0 ... 1	Wert des $\mu$ s-Ticker bei Auftreten des Prozessalarms

*$\mu$ s-Ticker*

Im SLIO-Modul befindet sich ein 32-Bit Timer ( $\mu$ s-Ticker), welcher mit NetzeIN gestartet wird und nach  $2^{32}-1\mu$ s wieder bei 0 beginnt. PRIT\_US repräsentiert die unteren 2 Byte des  $\mu$ s-Ticker-Werts ( $0 \dots 2^{16}-1$ ).

**Diagnosedaten**

Sie haben die Möglichkeit über die Parametrierung einen Diagnosealarm für das Modul zu aktivieren. Mit dem Auslösen eines Diagnosealarms werden vom Modul Diagnose-daten für Diagnose kommend bereitgestellt. Sobald die Gründe für das Auslösen eines Diag-nosealarms nicht mehr gegeben sind, erhalten Sie automatisch einen Diagnosealarm gehend. Wurde für einen Kanal ein Diagnosealarm kommend wegen Prozessalarm verloren ausgelöst, gehen alle Ereignisse bis zum entsprechenden Diagnosealarm gehend verloren. Innerhalb dieses Zeitraums (1. Diagnosealarm kommend bis letzter Diagnosealarm gehend) leuchtet die MF-LED des Moduls.

Folgende Fehler werden in den Diagnosedaten erfasst:

- Projektierungs-/Parametrierungsfehler
- Messbereichsüberschreitung
- Messbereichsunterschreitung
- Prozessalarm verloren
- Versorgungsspannung fehlt

DS - Datensatz für Zugriff über CPU, PROFIBUS und PROFINET. Der Zugriff erfolgt über DS 01h. Zusätzlich können Sie über DS 00h auf die ersten 4 Byte zugreifen.

IX - Index für Zugriff über CANopen. Der Zugriff erfolgt über IX 2F01h. Zusätzlich können Sie über IX 2F00h auf die ersten 4 Byte zugreifen.

SX - Subindex für Zugriff über EtherCAT mit Index 5005h.

Näheres hierzu finden Sie im Handbuch zu Ihrem Bus-Koppler.

Name	Bytes	Funktion	Default	DS	IX	SX
ERR_A	1	Diagnose	00h	01h	2F01h	02h
MODTYP	1	Modulinformation	15h			03h
ERR_C	1	reserviert	00h			04h
ERR_D	1	Diagnose	00h			05h
CHTYP	1	Kanaltyp	71h			06h
NUMBIT	1	Anzahl Diagnosebits pro Kanal	08h			07h
NUMCH	1	Anzahl Kanäle des Moduls	02h			08h
CHERR	1	Kanalfehler	00h			09h
CH0ERR	1	Kanalspezifischer Fehler Kanal 0	00h			0Ah
CH1ERR	1	Kanalspezifischer Fehler Kanal 1	00h			0Bh

Name	Bytes	Funktion	Default	DS	IX	SX
CH2ERR...C H7ERR	6	reserviert	00h			0Ch ... 11h
DIAG_US	4	µs-Ticker	00h			13h

**ERR\_A Diagnose**

Byte	Bit 7 ... 0
0	<ul style="list-style-type: none"> <li>■ Bit 0: gesetzt, wenn Baugruppenstörung</li> <li>■ Bit 1: gesetzt bei Fehler intern</li> <li>■ Bit 2: gesetzt, bei Fehler extern</li> <li>■ Bit 3: gesetzt, bei Kanalfehler vorhanden</li> <li>■ Bit 4: gesetzt, bei Fehlen der externen Versorgungsspannung</li> <li>■ Bit 6 ... 5: reserviert</li> <li>■ Bit 7: gesetzt bei Parametrierfehler</li> </ul>

**MODTYP Modulinformation**

Byte	Bit 7 ... 0
0	<ul style="list-style-type: none"> <li>■ Bit 3 ... 0: Modulkategorie <ul style="list-style-type: none"> <li>– 0101b Analogbaugruppe</li> </ul> </li> <li>■ Bit 4: Kanalinformation vorhanden</li> <li>■ Bit 7 ... 5: reserviert</li> </ul>

**ERR\_D Diagnose**

Byte	Bit 7 ... 0
0	<ul style="list-style-type: none"> <li>■ Bit 2 ... 0: reserviert</li> <li>■ Bit 3: gesetzt bei internem Diagnosepufferüberlauf</li> <li>■ Bit 4: gesetzt bei internem Kommunikationsfehler</li> <li>■ Bit 5: reserviert</li> <li>■ Bit 6: gesetzt bei Prozessalarm verloren</li> <li>■ Bit 7: reserviert</li> </ul>

**CHTYP Kanaltyp**

Byte	Bit 7 ... 0
0	<ul style="list-style-type: none"> <li>■ Bit 6 ... 0: Kanaltyp <ul style="list-style-type: none"> <li>– 70h: Digitaleingabe</li> <li>– 71h: Analogeingabe</li> <li>– 72h: Digitalausgabe</li> <li>– 73h: Analogausgabe</li> <li>– 74h: Analogeingabe/-ausgabe</li> <li>– 76h: Zähler</li> </ul> </li> <li>■ Bit 7: reserviert</li> </ul>

**NUMBIT Diagnosebits**

Byte	Bit 7 ... 0
0	Anzahl der Diagnosebits, die das Modul pro Kanal ausgibt (hier 08h)

**NUMCH Kanäle**

Byte	Bit 7 ... 0
0	Anzahl der Kanäle eines Moduls (hier 02h)

**CHERR Kanalfehler**

Byte	Bit 7 ... 0
0	<ul style="list-style-type: none"> <li>■ Bit 0: gesetzt bei Fehler Kanalgruppe 0</li> <li>■ Bit 1: gesetzt bei Fehler Kanalgruppe 1</li> <li>■ Bit 7 ... 2: reserviert</li> </ul>

**CH0ERR / CH1ERR kanal-spezifisch**

Byte	Bit 7 ... 0
0	Kanalspezifische Fehler: Kanal x: <ul style="list-style-type: none"> <li>■ Bit 0: gesetzt bei Projektierungs-/Parametrierungsfehler</li> <li>■ Bit 4 ... 1: reserviert</li> <li>■ Bit 5: gesetzt bei Prozessalarm verloren</li> <li>■ Bit 6: gesetzt bei Messbereichsunterschreitung</li> <li>■ Bit 7: gesetzt bei Messbereichsüberschreitung</li> </ul>

**DIAG\_US  $\mu$ s-Ticker**

Byte	Bit 7 ... 0
0...3	Wert des $\mu$ s-Ticker bei Auftreten der Diagnose

 *$\mu$ s-Ticker*

Im SLIO-Modul befindet sich ein 32-Bit Timer ( $\mu$ s-Ticker), welcher mit NetzEIN gestartet wird und nach  $2^{32}-1\mu$ s wieder bei 0 beginnt.



### 3.18 031-1CB40 - AI 2x16Bit 0(4)...20mA

#### Eigenschaften

Das Elektronikmodul besitzt 2 Eingänge, deren Funktionen parametrierbar sind. Die Kanäle auf dem Modul sind zum Rückwandbus potenzialgetrennt. Zusätzlich sind die Kanäle mittels DC/DC-Wandler zur DC 24V Leistungs-versorgung potenzialgetrennt.

- 2 analoge Eingänge
- Geeignet für Geber mit 0 ... 20mA;  
4 ... 20mA mit externer Versorgung
- Alarm- und Diagnosefunktion
- Parametrierbare Störfrequenzunterdrückung (50/60Hz)
- 16Bit Auflösung

#### Aufbau

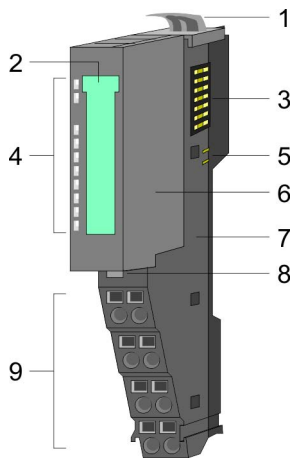

- 1 Verriegelungshebel Terminal-Modul
- 2 Beschriftungsstreifen
- 3 Rückwandbus
- 4 LED-Statusanzeige
- 5 DC 24V Leistungsversorgung
- 6 Elektronik-Modul
- 7 Terminal-Modul
- 8 Verriegelungshebel Elektronik-Modul
- 9 Anschlussklemmen

#### Statusanzeige

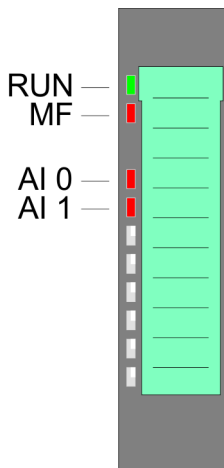

RUN	MF	AI x	Beschreibung
<input checked="" type="checkbox"/> grün	<input checked="" type="checkbox"/> rot	<input checked="" type="checkbox"/> rot	
<input checked="" type="checkbox"/>	<input type="checkbox"/>	X	Bus-Kommunikation ist OK Modul-Status ist OK
<input checked="" type="checkbox"/>	<input checked="" type="checkbox"/>	X	Bus-Kommunikation ist OK Modul-Status meldet Fehler
<input type="checkbox"/>	<input checked="" type="checkbox"/>	X	Bus-Kommunikation nicht möglich Modul-Status meldet Fehler
<input type="checkbox"/>	<input type="checkbox"/>	X	Fehler Busversorgungsspannung
X	<input checked="" type="checkbox"/> 2Hz	X	Konfigurationsfehler ↪ Kap. 2.8 "Hilfe zur Fehlersuche - LEDs" Seite 30
<input checked="" type="checkbox"/>	<input type="checkbox"/>	<input checked="" type="checkbox"/>	Fehler Kanal x <ul style="list-style-type: none"> <li>■ Signal liegt außerhalb des Messbereichs</li> <li>■ Fehler in der Parametrierung</li> </ul>
nicht relevant: X			

**Anschlüsse**

Für Drähte mit einem Querschnitt von 0,08mm<sup>2</sup> bis 1,5mm<sup>2</sup>.

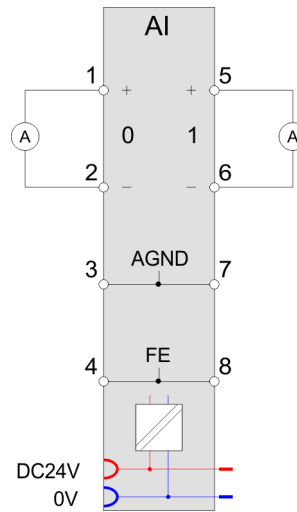
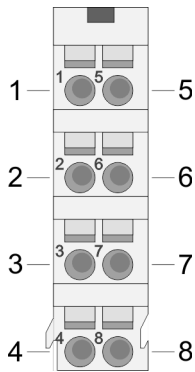

Pos.	Funktion	Typ	Beschreibung
1	+AI 0	E	+ Kanal 0
2	-AI 0	E	Masse Kanal 0
3	AGND	E	Bezugspotenzial für Differenzeingänge
4	FE	E	Funktionserde für Kabelschirm (kein zusätzlicher Schirmschienenenträger erforderlich)
5	+AI 1	E	+ Kanal 1
6	-AI 1	E	Masse Kanal 1
7	AGND	E	Bezugspotenzial für Differenzeingänge
8	FE	E	Funktionserde für Kabelschirm (kein zusätzlicher Schirmschienenenträger erforderlich)

E: Eingang



Bei Einsatz von 2-Draht-Messumformern ist in die Messleitung eine externe Spannungsversorgung einzuschleifen.

**Ein-/Ausgabebereich**

Bei CPU, PROFIBUS und PROFINET wird der Ein- bzw. Ausgabebereich im entsprechenden Adressbereich eingeblendet.

IX - Index für Zugriff über CANopen mit s = Subindex, abhängig von Anzahl und Typ der Analogmodule

SX - Subindex für Zugriff über EtherCAT mit Index 6000h + EtherCAT-Slot

Näheres hierzu finden Sie im Handbuch zu Ihrem Bus-Koppler.

**Eingabebereich**

Adr.	Name	Bytes	Funktion	IX	SX
+0	AI 0	2	Analogwert Kanal 0	6401h/s	01h
+2	AI 1	2	Analogwert Kanal 1	6401h/s+1	02h

**Ausgabebereich**

Das Modul belegt keine Bytes im Ausgabebereich.

**3.18.1 Technische Daten**

Artikelnr.	031-1CB40
Bezeichnung	SM 031 - Analoge Eingabe
Modulkennung	040B 1543
<b>Stromaufnahme/Verlustleistung</b>	
Stromaufnahme aus Rückwandbus	60 mA
Verlustleistung	0,7 W
<b>Technische Daten Analoge Eingänge</b>	
Anzahl Eingänge	2
Leitungslänge geschirmt	200 m
Lastnennspannung	DC 24 V
Stromaufnahme aus Lastspannung L+ (ohne Last)	15 mA
Spannungseingänge	-
min. Eingangswiderstand im Spannungsbereich	-
Eingangsspannungsbereiche	-
Gebrauchsfehlergrenze Spannungsbereiche	-
Gebrauchsfehlergrenze Spannungsbereiche mit SFU	-
Grundfehlergrenze Spannungsbereiche	-
Grundfehlergrenze Spannungsbereiche mit SFU	-
Zerstörgrenze Spannung	-
Stromeingänge	✓
max. Eingangswiderstand im Strombereich	60 Ω
Eingangsstrombereiche	0 mA ... +20 mA +4 mA ... +20 mA
Gebrauchsfehlergrenze Strombereiche	+/-0,2%
Gebrauchsfehlergrenze Strombereiche mit SFU	-
Grundfehlergrenze Strombereiche	+/-0,1%
Grundfehlergrenze Strombereiche mit SFU	-
Zerstörgrenze Stromeingänge (Spannung)	max. 24V
Zerstörgrenze Stromeingänge (Strom)	max. 40mA

Artikelnr.	031-1CB40
Widerstandseingänge	-
Widerstandsbereiche	-
Gebrauchsfehlergrenze Widerstandsbereiche	-
Gebrauchsfehlergrenze Widerstandsbereiche mit SFU	-
Grundfehlergrenze Widerstandsbereiche	-
Grundfehlergrenze Widerstandsbereiche mit SFU	-
Zerstörgrenze Widerstandseingänge	-
Widerstandsthermometereingänge	-
Widerstandsthermometerbereiche	-
Gebrauchsfehlergrenze Widerstandsthermometerbereiche	-
Gebrauchsfehlergrenze Widerstandsthermometerbereiche mit SFU	-
Grundfehlergrenze Widerstandsthermometerbereiche	-
Grundfehlergrenze Widerstandsthermometerbereiche mit SFU	-
Zerstörgrenze Widerstandsthermometereingänge	-
Thermoelementeingänge	-
Thermoelementbereiche	-
Gebrauchsfehlergrenze Thermoelementbereiche	-
Gebrauchsfehlergrenze Thermoelementbereiche mit SFU	-
Grundfehlergrenze Thermoelementbereiche	-
Grundfehlergrenze Thermoelementbereiche mit SFU	-
Zerstörgrenze Thermoelementeingänge	-
Temperaturkompensation parametrierbar	-
Temperaturkompensation extern	-
Temperaturkompensation intern	-
Temperaturfehler der internen Kompensation	-
Technische Einheit der Temperaturmessung	-
Auflösung in Bit	16
Messprinzip	sukzessive Approximation
Grundwandlungszeit	240 µs alle Kanäle
Störspannungsunterdrückung für Frequenz	>80dB (UCM<4V)
<b>Status, Alarm, Diagnosen</b>	
Statusanzeige	ja
Alarmer	ja, parametrierbar
Prozessalarm	ja, parametrierbar
Diagnosealarm	ja, parametrierbar

Artikelnr.	031-1CB40
Diagnosefunktion	ja
Diagnoseinformation auslesbar	möglich
Modulstatus	grüne LED
Modulfehleranzeige	rote LED
Kanalfehleranzeige	rote LED pro Kanal
<b>Potenzialtrennung</b>	
zwischen den Kanälen	-
zwischen den Kanälen in Gruppen zu	-
zwischen Kanälen und Rückwandbus	✓
zwischen Kanälen und Spannungsversorgung	✓
max. Potenzialdifferenz zwischen Stromkreisen	-
max. Potenzialdifferenz zwischen Eingängen (Ucm)	DC 4 V
max. Potenzialdifferenz zwischen Mana und Mintern (Uiso)	-
max. Potenzialdifferenz zwischen Eingängen und Mana (Ucm)	DC 3 V
max. Potenzialdifferenz zwischen Eingängen und Mintern (Uiso)	DC 75 V/ AC 50 V
max. Potenzialdifferenz zwischen Mintern und Ausgängen	-
Isolierung geprüft mit	DC 500 V
<b>Datengrößen</b>	
Eingangsbytes	4
Ausgangsbytes	0
Parameterbytes	20
Diagnosebytes	20
<b>Gehäuse</b>	
Material	PPE / PPE GF10
Befestigung	Profilschiene 35mm
<b>Mechanische Daten</b>	
Abmessungen (BxHxT)	12,9 mm x 109 mm x 76,5 mm
Gewicht Netto	60 g
Gewicht inklusive Zubehör	60 g
Gewicht Brutto	74 g
<b>Umgebungsbedingungen</b>	
Betriebstemperatur	0 °C bis 60 °C
Lagertemperatur	-25 °C bis 70 °C
<b>Zertifizierungen</b>	

---

031-1CB40 - AI 2x16Bit 0(4)...20mA > Technische Daten

<b>Artikelnr.</b>	<b>031-1CB40</b>
Zertifizierung nach UL	ja
Zertifizierung nach KC	ja

### 3.18.2 Parametrierdaten

DS - Datensatz für Zugriff über CPU, PROFIBUS und PROFINET

IX - Index für Zugriff über CANopen

SX - Subindex für Zugriff über EtherCAT mit Index 3100h + EtherCAT-Slot

Näheres hierzu finden Sie im Handbuch zu Ihrem Bus-Koppler.

Name	Bytes	Funktion	Default	DS	IX	SX
DIAG_EN	1	Diagnose*	00h	00h	3100h	01h
RES1	1	reserviert*	00h	00h	3101h	02h
LIMIT_EN	1	Grenzwertüberwachung*	00h	00h	3102h	03h
SUPR	1	Störfrequenzunterdrückung (SFU)	00h	01h	3103h	04h
CH0FN	1	Funktionsnummer Kanal 0	31h	80h	3104h	05h
RES7	1	reserviert	00h	80h	3105h	06h
CH0UL	2	Oberer Grenzwert Kanal 0	7FFFh	80h	3106h...3107h	07h
CH0LL	2	Unterer Grenzwert Kanal 0	8000h	80h	3108h...3109h	08h
CH1FN	1	Funktionsnummer Kanal 1	31h	81h	310Ah	09h
RES13	1	reserviert	00h	81h	310Bh	0Ah
CH1UL	2	Oberer Grenzwert Kanal 1	7FFFh	81h	310Ch...310Dh	0Bh
CH1LL	2	Unterer Grenzwert Kanal 1	8000h	81h	310Eh...310Fh	0Ch

\* Diesen Datensatz dürfen Sie ausschließlich im STOP-Zustand übertragen.

#### DIAG\_EN Diagnosealarm

Byte	Bit 7 ... 0
0	<ul style="list-style-type: none"> <li>■ Diagnosealarm</li> <li>– 00h: sperren</li> <li>– 40h: freigeben</li> </ul>

■ Hier aktivieren bzw. deaktivieren Sie die Diagnosefunktion.

#### LIMIT\_EN Grenzwertüberwachung

Byte	Bit 7 ... 0
0	<ul style="list-style-type: none"> <li>■ Bit 0: Grenzwertüberwachung Kanal 0 (1: an)</li> <li>■ Bit 1: Grenzwertüberwachung Kanal 1 (1: an)</li> <li>■ Bit 7 ... 2: reserviert</li> </ul>

**SUPR Störfrequenzunterdrückung (SFU)**

Byte	Bit 7 ... 0
0	<ul style="list-style-type: none"> <li>■ Bit 1, 0: Störfrequenzunterdrückung Kanal 0                             <ul style="list-style-type: none"> <li>- 00: deaktiviert</li> <li>- 01: 60Hz</li> <li>- 10: 50Hz</li> </ul> </li> <li>■ Bit 3, 2: Störfrequenzunterdrückung Kanal 1                             <ul style="list-style-type: none"> <li>- 00: deaktiviert</li> <li>- 01: 60Hz</li> <li>- 10: 50Hz</li> </ul> </li> <li>■ Bit 7 ... 4: reserviert</li> </ul>

**CHxFN Funktionsnummer Kanal x**

Nachfolgend sind alle Messbereiche mit zugehöriger Funktionsnummer aufgeführt, die vom Analog-Modul unterstützt werden. Durch Angabe von FFh wird der entsprechende Kanal deaktiviert. Mit den hier aufgeführten Formeln können Sie einen ermittelten Messwert (Digitalwert) in einen dem Messbereich zugeordneten Wert (Analogwert) umrechnen und umgekehrt.

**0(4) ... 20mA**

Messbereich (Fkt.-Nr.)	Strom (I)	Dezimal (D)	Hex	Bereich	Umrechnung
0 ... 20mA Siemens S7-Format (31h)	23,52mA	32511	7EFFh	Übersteuerung	$D = 27648 \cdot \frac{I}{20}$ $I = D \cdot \frac{20}{27648}$
	20mA	27648	6C00h	Nennbereich	
	10mA	13824	3600h		
	0mA	0	0000h		
	-3,52mA	-4864	ED00h	Untersteuerung	
0 ... 20mA Siemens S5-Format (41h)	25,00mA	20480	5000h	Übersteuerung	$D = 16384 \cdot \frac{I}{20}$ $I = D \cdot \frac{20}{16384}$
	20mA	16384	4000h	Nennbereich	
	10mA	8192	2000h		
	0mA	0	0000h		
	-4,00mA	-3277	F333h	Untersteuerung	
4 ... 20mA Siemens S7-Format (30h)	22,81mA	32511	7EFFh	Übersteuerung	$D = 27648 \cdot \frac{I-4}{16}$ $I = D \cdot \frac{16}{27648} + 4$
	20mA	27648	6C00h	Nennbereich	
	12mA	13824	3600h		
	4mA	0	0000h		
	1,19mA	-4864	ED00h	Untersteuerung	
4 ... 20mA Siemens S5-Format (40h)	24,00mA	20480	5000h	Übersteuerung	$D = 16384 \cdot \frac{I-4}{16}$ $I = D \cdot \frac{16}{16384} + 4$
	20mA	16384	4000h	Nennbereich	
	12mA	8192	2000h		
	4mA	0	0000h		
	0,8mA	-3277	F333h	Untersteuerung	



**CHxUL CHxLL Oberer Grenzwert Unterer Grenzwert Kanal x**

Sie können für jeden Kanal einen Oberen bzw. Unteren Grenzwert definieren. Hierbei können Sie ausschließlich Werte aus dem Nennbereich vorgeben, ansonsten erhalten Sie einen Parametrierfehler. Durch Angabe von 7FFFh für den oberen bzw. 8000h für den unteren Grenzwert wird der entsprechende Grenzwert deaktiviert. Sobald sich Ihr Messwert außerhalb eines Grenzwerts befindet und Sie die Grenzwertüberwachung aktiviert haben, wird ein Prozessalarm ausgelöst.

**3.18.3 Diagnose und Alarm**

Auslöser	Prozessalarm	Diagnosealarm	parametrierbar
Projektierungs-/ Parametrierungsfehler	-	X	-
Messbereichsüberschreitung	-	X	-
Messbereichsunterschreitung	-	X	-
Grenzwertüberschreitung	X	-	X
Grenzwertunterschreitung	X	-	X
Diagnosepufferüberlauf	-	X	-
Kommunikationsfehler	-	X	-
Prozessalarm verloren	-	X	-

**Prozessalarmdaten**

Damit Sie auf asynchrone Ereignisse reagieren können, haben Sie die Möglichkeit Prozessalarme zu aktivieren. Ein Prozessalarm unterbricht den linearen Programmablauf und verzweigt je nach Master-System in eine bestimmte Interrupt-Routine. Hier können Sie entsprechend auf den Prozessalarm reagieren.

Bei CANopen werden die Prozessalarmdaten über ein Emergency-Telegramm übertragen.

Bei Zugriff über CPU, PROFIBUS und PROFINET erfolgt die Übertragung der Prozessalarmdaten mittels Diagnosetelegramm.

SX - Subindex für Zugriff über EtherCAT mit Index 5000h

Näheres hierzu finden Sie im Handbuch zu Ihrem Bus-Koppler.

Name	Bytes	Funktion	Default	SX
PRIT_OL	1	Oberer Grenzwert Kanal x überschritten	00h	02h
PRIT_UL	1	Unterer Grenzwert Kanal x überschritten	00h	03h
PRIT_US	2	µs-Ticker	00h	04h (High-Byte) 05h (Low-Byte)

**PRIT\_OL Grenzwertüberschreitung**

Byte	Bit 7 ... 0
0	<ul style="list-style-type: none"> <li>■ Bit 0: Grenzwertüberschreitung Kanal 0</li> <li>■ Bit 1: Grenzwertüberschreitung Kanal 1</li> <li>■ Bit 7 ... 2: reserviert</li> </ul>

**PRIT\_UL Grenzwertunterschreitung**

Byte	Bit 7 ... 0
0	<ul style="list-style-type: none"> <li>■ Bit 0: Grenzwertunterschreitung Kanal 0</li> <li>■ Bit 1: Grenzwertunterschreitung Kanal 1</li> <li>■ Bit 7 ... 2: reserviert</li> </ul>

**PRIT\_US µs-Ticker**

Byte	Bit 7 ... 0
0 ... 1	Wert des µs-Ticker bei Auftreten des Prozessalarms

*µs-Ticker*

Im SLIO-Modul befindet sich ein 32-Bit Timer (µs-Ticker), welcher mit NetzEIN gestartet wird und nach  $2^{32}-1\mu s$  wieder bei 0 beginnt. PRIT\_US repräsentiert die unteren 2 Byte des µs-Ticker-Werts ( $0 \dots 2^{16}-1$ ).

**Diagnosedaten**

Sie haben die Möglichkeit über die Parametrierung einen Diagnosealarm für das Modul zu aktivieren. Mit dem Auslösen eines Diagnosealarms werden vom Modul Diagnose-daten für Diagnose<sub>kommend</sub> bereitgestellt. Sobald die Gründe für das Auslösen eines Diagnosealarms nicht mehr gegeben sind, erhalten Sie automatisch einen Diagnosealarm<sub>gehend</sub>. Wurde für einen Kanal ein Diagnosealarm<sub>kommend</sub> wegen Prozessalarm verloren ausgelöst, gehen alle Ereignisse bis zum entsprechenden Diagnosealarm<sub>gehend</sub> verloren. Innerhalb dieses Zeitraums (1. Diagnosealarm<sub>kommend</sub> bis letzter Diagnosealarm<sub>gehend</sub>) leuchtet die MF-LED des Moduls.

Folgende Fehler werden in den Diagnosedaten erfasst:

- Projektierungs-/Parametrierungsfehler
- Messbereichsüberschreitung
- Messbereichsunterschreitung
- Prozessalarm verloren
- Versorgungsspannung fehlt

DS - Datensatz für Zugriff über CPU, PROFIBUS und PROFINET. Der Zugriff erfolgt über DS 01h. Zusätzlich können Sie über DS 00h auf die ersten 4 Byte zugreifen.

IX - Index für Zugriff über CANopen. Der Zugriff erfolgt über IX 2F01h. Zusätzlich können Sie über IX 2F00h auf die ersten 4 Byte zugreifen.

SX - Subindex für Zugriff über EtherCAT mit Index 5005h.

Näheres hierzu finden Sie im Handbuch zu Ihrem Bus-Koppler.

Name	Bytes	Funktion	Default	DS	IX	SX
ERR_A	1	Diagnose	00h	01h	2F01h	02h
MODTYP	1	Modulinformation	15h			03h
ERR_C	1	reserviert	00h			04h
ERR_D	1	Diagnose	00h			05h
CHTYP	1	Kanaltyp	71h			06h
NUMBIT	1	Anzahl Diagnosebits pro Kanal	08h			07h
NUMCH	1	Anzahl Kanäle des Moduls	02h			08h

Name	Bytes	Funktion	Default	DS	IX	SX
CHERR	1	Kanalfehler	00h			09h
CH0ERR	1	Kanalspezifischer Fehler Kanal 0	00h			0Ah
CH1ERR	1	Kanalspezifischer Fehler Kanal 1	00h			0Bh
CH2ERR...CH7 ERR	6	reserviert	00h			0Ch ... 11h
DIAG_US	4	µs-Ticker	00h			13h

**ERR\_A Diagnose**

Byte	Bit 7 ... 0
0	<ul style="list-style-type: none"> <li>■ Bit 0: gesetzt, wenn Baugruppenstörung</li> <li>■ Bit 1: gesetzt bei Fehler intern</li> <li>■ Bit 2: gesetzt, bei Fehler extern</li> <li>■ Bit 3: gesetzt, bei Kanalfehler vorhanden</li> <li>■ Bit 4: gesetzt, bei Fehlen der externen Versorgungsspannung</li> <li>■ Bit 6 ... 5: reserviert</li> <li>■ Bit 7: gesetzt bei Parametrierfehler</li> </ul>

**MODTYP Modulinformation**

Byte	Bit 7 ... 0
0	<ul style="list-style-type: none"> <li>■ Bit 3 ... 0: Modulkategorie <ul style="list-style-type: none"> <li>– 0101b Analogbaugruppe</li> </ul> </li> <li>■ Bit 4: Kanalinformation vorhanden</li> <li>■ Bit 7 ... 5: reserviert</li> </ul>

**ERR\_D Diagnose**

Byte	Bit 7 ... 0
0	<ul style="list-style-type: none"> <li>■ Bit 2 ... 0: reserviert</li> <li>■ Bit 3: gesetzt bei internem Diagnosepufferüberlauf</li> <li>■ Bit 4: gesetzt bei internem Kommunikationsfehler</li> <li>■ Bit 5: reserviert</li> <li>■ Bit 6: gesetzt bei Prozessalarm verloren</li> <li>■ Bit 7: reserviert</li> </ul>

**CHTYP Kanaltyp**

Byte	Bit 7 ... 0
0	<ul style="list-style-type: none"> <li>■ Bit 6 ... 0: Kanaltyp <ul style="list-style-type: none"> <li>– 70h: Digitaleingabe</li> <li>– 71h: Analogeingabe</li> <li>– 72h: Digitalausgabe</li> <li>– 73h: Analogausgabe</li> <li>– 74h: Analogeingabe/-ausgabe</li> <li>– 76h: Zähler</li> </ul> </li> <li>■ Bit 7: reserviert</li> </ul>

**NUMBIT Diagnosebits**

Byte	Bit 7 ... 0
0	Anzahl der Diagnosebits, die das Modul pro Kanal ausgibt (hier 08h)

**NUMCH Kanäle**

Byte	Bit 7 ... 0
0	Anzahl der Kanäle eines Moduls (hier 02h)

**CHERR Kanalfehler**

Byte	Bit 7 ... 0
0	<ul style="list-style-type: none"> <li>■ Bit 0: gesetzt bei Fehler Kanalgruppe 0</li> <li>■ Bit 1: gesetzt bei Fehler Kanalgruppe 1</li> <li>■ Bit 7 ... 2: reserviert</li> </ul>

**CH0ERR / CH1ERR kanal-spezifisch**

Byte	Bit 7 ... 0
0	Kanalspezifische Fehler: Kanal x: <ul style="list-style-type: none"> <li>■ Bit 0: gesetzt bei Projektierungs-/Parametrierungsfehler</li> <li>■ Bit 4 ... 1: reserviert</li> <li>■ Bit 5: gesetzt bei Prozessalarm verloren</li> <li>■ Bit 6: gesetzt bei Messbereichsunterschreitung</li> <li>■ Bit 7: gesetzt bei Messbereichsüberschreitung</li> </ul>

**CH2ERR ... CH7ERR reserviert**

Byte	Bit 7 ... 0
0	reserviert

**DIAG\_US µs-Ticker**

Byte	Bit 7 ... 0
0...3	Wert des µs-Ticker bei Auftreten der Diagnose

*µs-Ticker*

Im SLIO-Modul befindet sich ein 32-Bit Timer (µs-Ticker), welcher mit NetzeIN gestartet wird und nach  $2^{32}-1\mu\text{s}$  wieder bei 0 beginnt.

### 3.19 031-1CB70 - AI 2x16Bit ±10V

#### Eigenschaften

Das Elektronikmodul besitzt 2 Eingänge, deren Funktionen parametrierbar sind. Die Kanäle auf dem Modul sind zum Rückwandbus potenzialgetrennt. Zusätzlich sind die Kanäle mittels DC/DC-Wandler zur DC 24V Leistungsversorgung potenzialgetrennt.

- 2 analoge Eingänge
- Geeignet für Geber mit ±10V, 0 ... 10V
- Alarm- und Diagnosefunktion
- Parametrierbare Störfrequenzunterdrückung (50/60Hz)
- 16Bit Auflösung

#### Aufbau

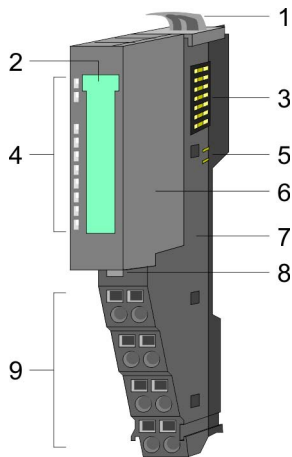

- 1 Verriegelungshebel Terminal-Modul
- 2 Beschriftungsstreifen
- 3 Rückwandbus
- 4 LED-Statusanzeige
- 5 DC 24V Leistungsversorgung
- 6 Elektronik-Modul
- 7 Terminal-Modul
- 8 Verriegelungshebel Elektronik-Modul
- 9 Anschlussklemmen

#### Statusanzeige

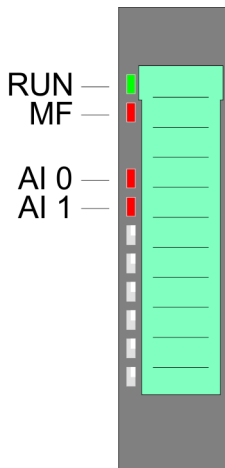

RUN ■ grün	MF ■ rot	AI x ■ rot	Beschreibung
■	□	X	Bus-Kommunikation ist OK Modul-Status ist OK
■	■	X	Bus-Kommunikation ist OK Modul-Status meldet Fehler
□	■	X	Bus-Kommunikation nicht möglich Modul-Status meldet Fehler
□	□	X	Fehler Busversorgungsspannung
X	▣ 2Hz	X	Konfigurationsfehler ↪ <i>Kap. 2.8 "Hilfe zur Fehlersuche - LEDs" Seite 30</i>
■	□	■	Fehler Kanal x <ul style="list-style-type: none"> <li>■ Signal liegt außerhalb des Messbereichs</li> <li>■ Fehler in der Parametrierung</li> </ul>
nicht relevant: X			

**Anschlüsse**

Für Drähte mit einem Querschnitt von 0,08mm<sup>2</sup> bis 1,5mm<sup>2</sup>.

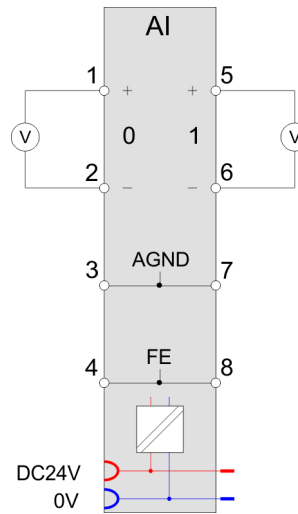
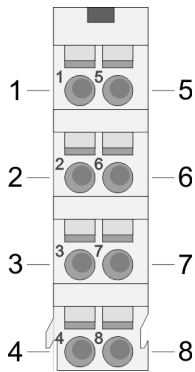

Pos.	Funktion	Typ	Beschreibung
1	+AI 0	E	+ Kanal 0
2	-AI 0	E	Masse Kanal 0
3	AGND	E	Bezugspotenzial für Differenzeingänge
4	FE	E	Funktionserde für Kabelschirm (kein zusätzlicher Schirmschienenenträger erforderlich)
5	+AI 1	E	+ Kanal 1
6	-AI 1	E	Masse Kanal 1
7	AGND	E	Bezugspotenzial für Differenzeingänge
8	FE	E	Funktionserde für Kabelschirm (kein zusätzlicher Schirmschienenenträger erforderlich)

E: Eingang

**Ein-/Ausgabebereich**

Bei CPU, PROFIBUS und PROFINET wird der Ein- bzw. Ausgabebereich im entsprechenden Adressbereich eingeblendet.

IX - Index für Zugriff über CANopen mit s = Subindex, abhängig von Anzahl und Typ der Analogmodule

SX - Subindex für Zugriff über EtherCAT mit Index 6000h + EtherCAT-Slot

Näheres hierzu finden Sie im Handbuch zu Ihrem Bus-Koppler.

**Eingabebereich**

Adr.	Name	Bytes	Funktion	IX	SX
+0	AI 0	2	Analogwert Kanal 0	6401h/s	01h
+2	AI 1	2	Analogwert Kanal 1	6401h/s+1	02h

**Ausgabebereich** Das Modul belegt keine Bytes im Ausgabebereich.

### 3.19.1 Technische Daten

Artikelnr.	031-1CB70
Bezeichnung	SM 031 - Analoge Eingabe
Modulkennung	040C 1543
<b>Stromaufnahme/Verlustleistung</b>	
Stromaufnahme aus Rückwandbus	60 mA
Verlustleistung	0,8 W
<b>Technische Daten Analoge Eingänge</b>	
Anzahl Eingänge	2
Leitungslänge geschirmt	200 m
Lastnennspannung	DC 24 V
Stromaufnahme aus Lastspannung L+ (ohne Last)	20 mA
Spannungseingänge	✓
min. Eingangswiderstand im Spannungsbereich	200 k $\Omega$
Eingangsspannungsbereiche	-10 V ... +10 V 0 V ... +10 V
Gebrauchsfehlergrenze Spannungsbereiche	+/-0,2%
Gebrauchsfehlergrenze Spannungsbereiche mit SFU	-
Grundfehlergrenze Spannungsbereiche	+/-0,1%
Grundfehlergrenze Spannungsbereiche mit SFU	-
Zerstörgrenze Spannung	max. 30V
Stromeingänge	-
max. Eingangswiderstand im Strombereich	-
Eingangsstrombereiche	-
Gebrauchsfehlergrenze Strombereiche	-
Gebrauchsfehlergrenze Strombereiche mit SFU	-
Grundfehlergrenze Strombereiche	-
Grundfehlergrenze Strombereiche mit SFU	-
Zerstörgrenze Stromeingänge (Spannung)	-
Zerstörgrenze Stromeingänge (Strom)	-
Widerstandseingänge	-
Widerstandsbereiche	-
Gebrauchsfehlergrenze Widerstandsbereiche	-
Gebrauchsfehlergrenze Widerstandsbereiche mit SFU	-
Grundfehlergrenze Widerstandsbereiche	-

Artikelnr.	031-1CB70
Grundfehlergrenze Widerstandsbereiche mit SFU	-
Zerstörgrenze Widerstandseingänge	-
Widerstandsthermometereingänge	-
Widerstandsthermometerbereiche	-
Gebrauchsfehlergrenze Widerstandsthermometerbereiche	-
Gebrauchsfehlergrenze Widerstandsthermometerbereiche mit SFU	-
Grundfehlergrenze Widerstandsthermometerbereiche	-
Grundfehlergrenze Widerstandsthermometerbereiche mit SFU	-
Zerstörgrenze Widerstandsthermometereingänge	-
Thermoelementeingänge	-
Thermoelementbereiche	-
Gebrauchsfehlergrenze Thermoelementbereiche	-
Gebrauchsfehlergrenze Thermoelementbereiche mit SFU	-
Grundfehlergrenze Thermoelementbereiche	-
Grundfehlergrenze Thermoelementbereiche mit SFU	-
Zerstörgrenze Thermoelementeingänge	-
Temperaturkompensation parametrierbar	-
Temperaturkompensation extern	-
Temperaturkompensation intern	-
Temperaturfehler der internen Kompensation	-
Technische Einheit der Temperaturmessung	-
Auflösung in Bit	16
Messprinzip	sukzessive Approximation
Grundwandlungszeit	240 $\mu s$ alle Kanäle
Störspannungsunterdrückung für Frequenz	>80dB bei 50Hz (UCM<9V)
<b>Status, Alarm, Diagnosen</b>	
Statusanzeige	ja
Alarme	ja, parametrierbar
Prozessalarm	ja, parametrierbar
Diagnosealarm	ja, parametrierbar
Diagnosefunktion	ja
Diagnoseinformation auslesbar	möglich
Modulstatus	grüne LED
Modulfehleranzeige	rote LED
Kanalfehleranzeige	rote LED pro Kanal



Artikelnr.	031-1CB70
<b>Potenzialtrennung</b>	
zwischen den Kanälen	-
zwischen den Kanälen in Gruppen zu	-
zwischen Kanälen und Rückwandbus	✓
zwischen Kanälen und Spannungsversorgung	✓
max. Potentialdifferenz zwischen Stromkreisen	-
max. Potentialdifferenz zwischen Eingängen (Ucm)	DC 9 V
max. Potentialdifferenz zwischen Mana und Mintern (Uiso)	-
max. Potentialdifferenz zwischen Eingängen und Mana (Ucm)	DC 1 V
max. Potentialdifferenz zwischen Eingängen und Mintern (Uiso)	DC 75 V/ AC 50 V
max. Potentialdifferenz zwischen Mintern und Ausgängen	-
Isolierung geprüft mit	DC 500 V
<b>Datengrößen</b>	
Eingangsbytes	4
Ausgangsbytes	0
Parameterbytes	20
Diagnosebytes	20
<b>Gehäuse</b>	
Material	PPE / PPE GF10
Befestigung	Profilschiene 35mm
<b>Mechanische Daten</b>	
Abmessungen (BxHxT)	12,9 mm x 109 mm x 76,5 mm
Gewicht Netto	61 g
Gewicht inklusive Zubehör	61 g
Gewicht Brutto	75 g
<b>Umgebungsbedingungen</b>	
Betriebstemperatur	0 °C bis 60 °C
Lagertemperatur	-25 °C bis 70 °C
<b>Zertifizierungen</b>	
Zertifizierung nach UL	ja
Zertifizierung nach KC	ja

### 3.19.2 Parametrierdaten

DS - Datensatz für Zugriff über CPU, PROFIBUS und PROFINET

IX - Index für Zugriff über CANopen

SX - Subindex für Zugriff über EtherCAT mit Index 3100h + EtherCAT-Slot

Näheres hierzu finden Sie im Handbuch zu Ihrem Bus-Koppler.

Name	Bytes	Funktion	Default	DS	IX	SX
DIAG_EN	1	Diagnose*	00h	00h	3100h	01h
RES1	1	reserviert*	00h	00h	3101h	02h
LIMIT_EN	1	Grenzwertüberwachung*	00h	00h	3102h	03h
SUPR	1	Störfrequenzunterdrückung (SFU)	00h	01h	3103h	04h
CH0FN	1	Funktionsnummer Kanal 0	12h	80h	3104h	05h
RES7	1	reserviert	00h	80h	3105h	06h
CH0UL	2	Oberer Grenzwert Kanal 0	7FFFh	80h	3106h...3107h	07h
CH0LL	2	Unterer Grenzwert Kanal 0	8000h	80h	3108h...3109h	08h
CH1FN	1	Funktionsnummer Kanal 1	12h	81h	310Ah	09h
RES13	1	reserviert	00h	81h	310Bh	0Ah
CH1UL	2	Oberer Grenzwert Kanal 1	7FFFh	81h	310Ch...310Dh	0Bh
CH1LL	2	Unterer Grenzwert Kanal 1	8000h	81h	310Eh...310Fh	0Ch

\* Diesen Datensatz dürfen Sie ausschließlich im STOP-Zustand übertragen.

#### DIAG\_EN Diagnosealarm

Byte	Bit 7 ... 0
0	<ul style="list-style-type: none"> <li>■ Diagnosealarm                             <ul style="list-style-type: none"> <li>– 00h: sperren</li> <li>– 40h: freigeben</li> </ul> </li> </ul>

■ Hier aktivieren bzw. deaktivieren Sie die Diagnosefunktion.

#### LIMIT\_EN Grenzwertüberwachung

Byte	Bit 7 ... 0
0	<ul style="list-style-type: none"> <li>■ Bit 0: Grenzwertüberwachung Kanal 0 (1: an)</li> <li>■ Bit 1: Grenzwertüberwachung Kanal 1 (1: an)</li> <li>■ Bit 7 ... 2: reserviert</li> </ul>

**SUPR Störfrequenzunterdrückung (SFU)**

Byte	Bit 7 ... 0
0	<ul style="list-style-type: none"> <li>■ Bit 1, 0: Störfrequenzunterdrückung Kanal 0                             <ul style="list-style-type: none"> <li>– 00: deaktiviert</li> <li>– 01: 60Hz</li> <li>– 10: 50Hz</li> </ul> </li> <li>■ Bit 3, 2: Störfrequenzunterdrückung Kanal 1                             <ul style="list-style-type: none"> <li>– 00: deaktiviert</li> <li>– 01: 60Hz</li> <li>– 10: 50Hz</li> </ul> </li> <li>■ Bit 7 ... 4: reserviert</li> </ul>

**CHxFN Funktionsnummer Kanal x**

Nachfolgend sind alle Messbereiche mit zugehöriger Funktionsnummer aufgeführt, die vom Analog-Modul unterstützt werden. Durch Angabe von FFh wird der entsprechende Kanal deaktiviert. Mit den hier aufgeführten Formeln können Sie einen ermittelten Messwert (Digitalwert) in einen dem Messbereich zugeordneten Wert (Analogwert) umrechnen und umgekehrt.

**±10V**

Messbereich (Fkt.-Nr.)	Spannung (U)	Dezimal (D)	Hex	Bereich	Umrechnung
±10V Siemens S7-Format (12h)	11,76V	32511	7EFFh	Übersteuerung	$D = 27648 \cdot \frac{U}{10}$ $U = D \cdot \frac{10}{27648}$
	10V	27648	6C00h	Nennbereich	
	5V	13824	3600h		
	0V	0	0000h		
	-5V	-13824	CA00h		
	-10V	-27648	9400h		
	-11,76V	-32512	8100h	Untersteuerung	
±10V Siemens S5-Format (22h)	12,5V	20480	5000h	Übersteuerung	$D = 16384 \cdot \frac{U}{10}$ $U = D \cdot \frac{10}{16384}$
	10V	16384	4000h	Nennbereich	
	5V	8192	2000h		
	0V	0	0000h		
	-5V	-8192	E000h		
	-10V	-16384	C000h		
	-12,5V	-20480	B000h	Untersteuerung	

0 ... 10V

Messbereich (Fkt.-Nr.)	Spannung (U)	Dezimal (D)	Hex	Bereich	Umrechnung
0 ... 10V Siemens S7-Format (10h)	11,76V	32511	7EFFh	Übersteuerung	$D = 27648 \cdot \frac{U}{10}$ $U = D \cdot \frac{10}{27648}$
	10V	27648	6C00h	Nennbereich	
	5V	13824	3600h		
	0V	0	0000h		
	-1,76V	-4864	ED00h	Untersteuerung	
0 ... 10V Siemens S5-Format (20h)	12,5V	20480	5000h	Übersteuerung	$D = 16384 \cdot \frac{U}{10}$ $U = D \cdot \frac{10}{16384}$
	10V	16384	4000h	Nennbereich	
	5V	8192	2000h		
	0V	0	0000h		
	-2V	-3277	F333h	Untersteuerung	

**CHxUL / CHxLL Oberer  
Grenzwert Unterer Grenz-  
wert Kanal x**

Sie können für jeden Kanal einen Oberen bzw. Unteren Grenzwert definieren. Hierbei können Sie ausschließlich Werte aus dem Nennbereich vorgeben, ansonsten erhalten Sie einen Parametrierfehler. Durch Angabe von 7FFFh für den oberen bzw. 8000h für den unteren Grenzwert wird der entsprechende Grenzwert deaktiviert.

Sobald sich Ihr Messwert außerhalb eines Grenzwerts befindet und Sie die Grenzwertüberwachung aktiviert haben, wird ein Prozessalarm ausgelöst.

### 3.19.3 Diagnose und Alarm

Auslöser	Prozessalarm	Diagnosealarm	parametrierbar
Projektierungs- / Parametrierungsfehler	-	X	-
Messbereichsüberschreitung	-	X	-
Messbereichsunterschreitung	-	X	-
Grenzwertüberschreitung	X	-	X
Grenzwertunterschreitung	X	-	X
Diagnosepufferüberlauf	-	X	-
Kommunikationsfehler	-	X	-
Prozessalarm verloren	-	X	-

#### Prozessalarmdaten

Damit Sie auf asynchrone Ereignisse reagieren können, haben Sie die Möglichkeit Prozessalarme zu aktivieren. Ein Prozessalarm unterbricht den linearen Programmablauf und verzweigt je nach Master-System in eine bestimmte Interrupt-Routine. Hier können Sie entsprechend auf den Prozessalarm reagieren.

Bei CANopen werden die Prozessalarmdaten über ein Emergency-Telegramm übertragen.

Bei Zugriff über CPU, PROFIBUS und PROFINET erfolgt die Übertragung der Prozessalarmdaten mittels Diagnosetelegramm.

SX - Subindex für Zugriff über EtherCAT mit Index 5000h

Näheres hierzu finden Sie im Handbuch zu Ihrem Bus-Koppler.

Name	Bytes	Funktion	Default	SX
PRIT_OL	1	Oberer Grenzwert Kanal x überschritten	00h	02h
PRIT_UL	1	Unterer Grenzwert Kanal x überschritten	00h	03h
PRIT_US	2	µs-Ticker	00h	04h (High-Byte) 05h (Low-Byte)

#### PRIT\_OL Grenzwertüberschreitung

Byte	Bit 7 ... 0
0	<ul style="list-style-type: none"> <li>■ Bit 0: Grenzwertüberschreitung Kanal 0</li> <li>■ Bit 1: Grenzwertüberschreitung Kanal 1</li> <li>■ Bit 7 ... 2: reserviert</li> </ul>

#### PRIT\_UL Grenzwertunterschreitung

Byte	Bit 7 ... 0
0	<ul style="list-style-type: none"> <li>■ Bit 0: Grenzwertunterschreitung Kanal 0</li> <li>■ Bit 1: Grenzwertunterschreitung Kanal 1</li> <li>■ Bit 7 ... 2: reserviert</li> </ul>

**PRIT\_US µs-Ticker**

Byte	Bit 7 ... 0
0 ... 1	Wert des µs-Ticker bei Auftreten des Prozessalarms

*µs-Ticker*

Im SLIO-Modul befindet sich ein 32-Bit Timer (µs-Ticker), welcher mit NetzeIN gestartet wird und nach  $2^{32}-1\mu\text{s}$  wieder bei 0 beginnt. PRIT\_US repräsentiert die unteren 2 Byte des µs-Ticker-Werts ( $0 \dots 2^{16}-1$ ).

**Diagnosedaten**

Sie haben die Möglichkeit über die Parametrierung einen Diagnosealarm für das Modul zu aktivieren. Mit dem Auslösen eines Diagnosealarms werden vom Modul Diagnose-daten für Diagnose <sub>kommend</sub> bereitgestellt. Sobald die Gründe für das Auslösen eines Diagnosealarms nicht mehr gegeben sind, erhalten Sie automatisch einen Diagnosealarm <sub>gehend</sub>. Wurde für einen Kanal ein Diagnosealarm <sub>kommend</sub> wegen Prozessalarm verloren ausgelöst, gehen alle Ereignisse bis zum entsprechenden Diagnosealarm <sub>gehend</sub> verloren. Innerhalb dieses Zeitraums (1. Diagnosealarm <sub>kommend</sub> bis letzter Diagnosealarm <sub>gehend</sub>) leuchtet die MF-LED des Moduls.

Folgende Fehler werden in den Diagnosedaten erfasst:

- Projektierungs-/Parametrierungsfehler
- Messbereichsüberschreitung
- Messbereichsunterschreitung
- Prozessalarm verloren
- Versorgungsspannung fehlt

DS - Datensatz für Zugriff über CPU, PROFIBUS und PROFINET. Der Zugriff erfolgt über DS 01h. Zusätzlich können Sie über DS 00h auf die ersten 4 Byte zugreifen.

IX - Index für Zugriff über CANopen. Der Zugriff erfolgt über IX 2F01h. Zusätzlich können Sie über IX 2F00h auf die ersten 4 Byte zugreifen.

SX - Subindex für Zugriff über EtherCAT mit Index 5005h.

Näheres hierzu finden Sie im Handbuch zu Ihrem Bus-Koppler.

Name	Bytes	Funktion	Default	DS	IX	SX
ERR_A	1	Diagnose	00h	01h	2F01h	02h
MODTYP	1	Modulinformation	15h			03h
ERR_C	1	reserviert	00h			04h
ERR_D	1	Diagnose	00h			05h
CHTYP	1	Kanaltyp	71h			06h
NUMBIT	1	Anzahl Diagnosebits pro Kanal	08h			07h
NUMCH	1	Anzahl Kanäle des Moduls	02h			08h
CHERR	1	Kanalfehler	00h			09h
CH0ERR	1	Kanalspezifischer Fehler Kanal 0	00h			0Ah
CH1ERR	1	Kanalspezifischer Fehler Kanal 1	00h			0Bh

Name	Bytes	Funktion	Default	DS	IX	SX
CH2ERR...CH 7ERR	6	reserviert	00h			0Ch ... 11h
DIAG_US	4	µs-Ticker	00h			13h

**ERR\_A Diagnose**

Byte	Bit 7 ... 0
0	<ul style="list-style-type: none"> <li>■ Bit 0: gesetzt, wenn Baugruppenstörung</li> <li>■ Bit 1: gesetzt bei Fehler intern</li> <li>■ Bit 2: gesetzt, bei Fehler extern</li> <li>■ Bit 3: gesetzt, bei Kanalfehler vorhanden</li> <li>■ Bit 4: gesetzt, bei Fehlen der externen Versorgungsspannung</li> <li>■ Bit 6 ... 5: reserviert</li> <li>■ Bit 7: gesetzt bei Parametrierfehler</li> </ul>

**MODTYP Modulinformation**

Byte	Bit 7 ... 0
0	<ul style="list-style-type: none"> <li>■ Bit 3 ... 0: Modulkategorie <ul style="list-style-type: none"> <li>– 0101b Analogbaugruppe</li> </ul> </li> <li>■ Bit 4: Kanalinformation vorhanden</li> <li>■ Bit 7 ... 5: reserviert</li> </ul>

**ERR\_D Diagnose**

Byte	Bit 7 ... 0
0	<ul style="list-style-type: none"> <li>■ Bit 2 ... 0: reserviert</li> <li>■ Bit 3: gesetzt bei internem Diagnosepufferüberlauf</li> <li>■ Bit 4: gesetzt bei internem Kommunikationsfehler</li> <li>■ Bit 5: reserviert</li> <li>■ Bit 6: gesetzt bei Prozessalarm verloren</li> <li>■ Bit 7: reserviert</li> </ul>

**CHTYP Kanaltyp**

Byte	Bit 7 ... 0
0	<ul style="list-style-type: none"> <li>■ Bit 6 ... 0: Kanaltyp <ul style="list-style-type: none"> <li>– 70h: Digitaleingabe</li> <li>– 71h: Analogeingabe</li> <li>– 72h: Digitalausgabe</li> <li>– 73h: Analogausgabe</li> <li>– 74h: Analogeingabe/-ausgabe</li> <li>– 76h: Zähler</li> </ul> </li> <li>■ Bit 7: reserviert</li> </ul>

**NUMBIT Diagnosebits**

Byte	Bit 7 ... 0
0	Anzahl der Diagnosebits, die das Modul pro Kanal ausgibt (hier 08h)

031-1CB70 - AI 2x16Bit ±10V > Diagnose und Alarm

**NUMCH Kanäle**

Byte	Bit 7 ... 0
0	Anzahl der Kanäle eines Moduls (hier 02h)

**CHERR Kanalfehler**

Byte	Bit 7 ... 0
0	<ul style="list-style-type: none"> <li>■ Bit 0: gesetzt bei Fehler Kanalgruppe 0</li> <li>■ Bit 1: gesetzt bei Fehler Kanalgruppe 1</li> <li>■ Bit 7 ... 2: reserviert</li> </ul>

**CH0ERR / CH1ERR kanal-spezifisch**

Byte	Bit 7 ... 0
0	Kanalspezifische Fehler: Kanal x: <ul style="list-style-type: none"> <li>■ Bit 0: gesetzt bei Projektierungs-/Parametrierungsfehler</li> <li>■ Bit 4 ... 1: reserviert</li> <li>■ Bit 5: gesetzt bei Prozessalarm verloren</li> <li>■ Bit 6: gesetzt bei Messbereichsunterschreitung</li> <li>■ Bit 7: gesetzt bei Messbereichsüberschreitung</li> </ul>

**CH2ERR ... CH7ERR reserviert**

Byte	Bit 7 ... 0
0	reserviert

**DIAG\_US µs-Ticker**

Byte	Bit 7 ... 0
0...3	Wert des µs-Ticker bei Auftreten der Diagnose

*µs-Ticker*

Im SLIO-Modul befindet sich ein 32-Bit Timer (µs-Ticker), welcher mit NetzEIN gestartet wird und nach  $2^{32}-1\mu\text{s}$  wieder bei 0 beginnt.



### 3.20 031-1CD30 - AI 4x16Bit 0...10V

#### Eigenschaften

Das Elektronikmodul besitzt 4 Eingänge, deren Funktionen parametrierbar sind. Die Kanäle auf dem Modul sind zum Rückwandbus potenzialgetrennt. Zusätzlich sind die Kanäle mittels DC/DC-Wandler zur DC 24V Leistungsversorgung potenzialgetrennt.

- 4 analoge Eingänge
- Geeignet für Geber mit 0 ... 10V
- Alarm- und Diagnosefunktion
- Parametrierbare Störfrequenzunterdrückung (50/60Hz)
- 16Bit Auflösung
- ↗ *Kap. 3.21 "031-1CD35 - AI 4x16Bit 0...10V" Seite 236* mit eingeschränktem Parametersatz

#### Aufbau

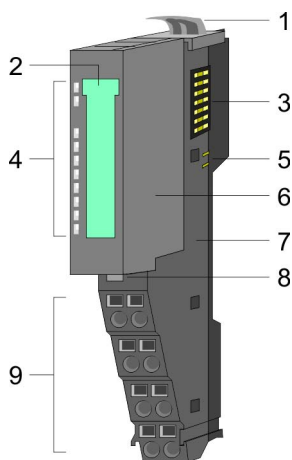

- 1 Verriegelungshebel Terminal-Modul
- 2 Beschriftungsstreifen
- 3 Rückwandbus
- 4 LED-Statusanzeige
- 5 DC 24V Leistungsversorgung
- 6 Elektronik-Modul
- 7 Terminal-Modul
- 8 Verriegelungshebel Elektronik-Modul
- 9 Anschlussklemmen

#### Statusanzeige

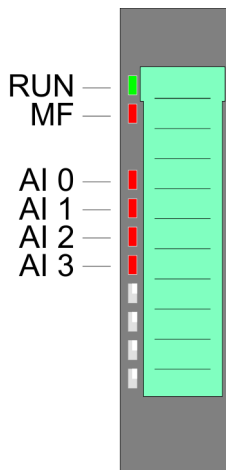

RUN ■ grün	MF ■ rot	AI x ■ rot	Beschreibung
■	□	X	Bus-Kommunikation ist OK Modul-Status ist OK
■	■	X	Bus-Kommunikation ist OK Modul-Status meldet Fehler
□	■	X	Bus-Kommunikation nicht möglich Modul-Status meldet Fehler
□	□	X	Fehler Busversorgungsspannung
X	▣ 2Hz	X	Konfigurationsfehler ↗ <i>Kap. 2.8 "Hilfe zur Fehlersuche - LEDs" Seite 30</i>
■	□	■	Fehler Kanal x <ul style="list-style-type: none"> <li>■ Signal liegt außerhalb des Messbereichs</li> <li>■ Fehler in der Parametrierung</li> </ul>
nicht relevant: X			

**Anschlüsse**

Für Drähte mit einem Querschnitt von 0,08mm<sup>2</sup> bis 1,5mm<sup>2</sup>.

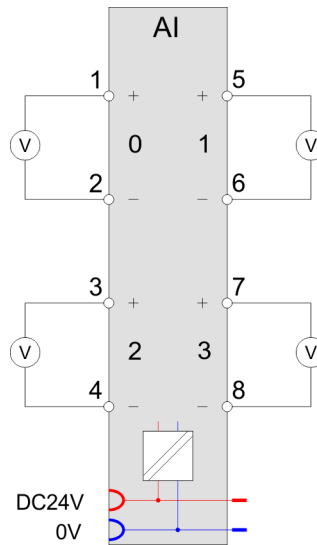
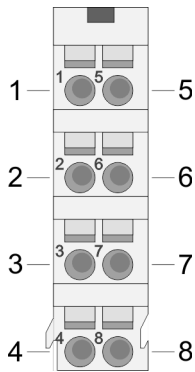

Pos.	Funktion	Typ	Beschreibung
1	+AI 0	E	+ Kanal 0
2	-AI 0	E	Masse Kanal 0
3	+AI 2	E	+ Kanal 2
4	-AI 2	E	Masse Kanal 2
5	+AI 1	E	+ Kanal 1
6	-AI 1	E	Masse Kanal 1
7	+AI 3	E	+ Kanal 3
8	-AI 3	E	Masse Kanal 3

E: Eingang

**Ein-/Ausgabebereich**

Bei CPU, PROFIBUS und PROFINET wird der Ein- bzw. Ausgabebereich im entsprechenden Adressbereich eingeblendet.

IX - Index für Zugriff über CANopen mit s = Subindex, abhängig von Anzahl und Typ der Analogmodule

SX - Subindex für Zugriff über EtherCAT mit Index 6000h + EtherCAT-Slot

Näheres hierzu finden Sie im Handbuch zu Ihrem Bus-Koppler.

**Eingabebereich**

Adr.	Name	Bytes	Funktion	IX	SX
+0	AI 0	2	Analogwert Kanal 0	6401h/s	01h
+2	AI 1	2	Analogwert Kanal 1	6401h/s+1	02h
+4	AI 2	2	Analogwert Kanal 2	6401h/s+2	03h
+6	AI 3	2	Analogwert Kanal 3	6401h/s+3	04h

**Ausgabebereich** Das Modul belegt keine Bytes im Ausgabebereich.

### 3.20.1 Technische Daten

Artikelnr.	031-1CD30
Bezeichnung	SM 031 - Analoge Eingabe
Modulkennung	040D 1544
<b>Stromaufnahme/Verlustleistung</b>	
Stromaufnahme aus Rückwandbus	65 mA
Verlustleistung	0,9 W
<b>Technische Daten Analoge Eingänge</b>	
Anzahl Eingänge	4
Leitungslänge geschirmt	200 m
Lastnennspannung	DC 24 V
Stromaufnahme aus Lastspannung L+ (ohne Last)	25 mA
Spannungseingänge	✓
min. Eingangswiderstand im Spannungsbereich	200 kΩ
Eingangsspannungsbereiche	0 V ... +10 V
Gebrauchsfehlergrenze Spannungsbereiche	+/-0,2%
Gebrauchsfehlergrenze Spannungsbereiche mit SFU	-
Grundfehlergrenze Spannungsbereiche	+/-0,1%
Grundfehlergrenze Spannungsbereiche mit SFU	-
Zerstörgrenze Spannung	max. 30V
Stromeingänge	-
max. Eingangswiderstand im Strombereich	-
Eingangsstrombereiche	-
Gebrauchsfehlergrenze Strombereiche	-
Gebrauchsfehlergrenze Strombereiche mit SFU	-
Grundfehlergrenze Strombereiche	-
Grundfehlergrenze Strombereiche mit SFU	-
Zerstörgrenze Stromeingänge (Spannung)	-
Zerstörgrenze Stromeingänge (Strom)	-
Widerstandseingänge	-
Widerstandsbereiche	-
Gebrauchsfehlergrenze Widerstandsbereiche	-
Gebrauchsfehlergrenze Widerstandsbereiche mit SFU	-
Grundfehlergrenze Widerstandsbereiche	-
Grundfehlergrenze Widerstandsbereiche mit SFU	-

Artikelnr.	031-1CD30
Zerstörgrenze Widerstandseingänge	-
Widerstandsthermometereingänge	-
Widerstandsthermometerbereiche	-
Gebrauchsfehlergrenze Widerstandsthermometerbereiche	-
Gebrauchsfehlergrenze Widerstandsthermometerbereiche mit SFU	-
Grundfehlergrenze Widerstandsthermometerbereiche	-
Grundfehlergrenze Widerstandsthermometerbereiche mit SFU	-
Zerstörgrenze Widerstandsthermometereingänge	-
Thermoelementeingänge	-
Thermoelementbereiche	-
Gebrauchsfehlergrenze Thermoelementbereiche	-
Gebrauchsfehlergrenze Thermoelementbereiche mit SFU	-
Grundfehlergrenze Thermoelementbereiche	-
Grundfehlergrenze Thermoelementbereiche mit SFU	-
Zerstörgrenze Thermoelementeingänge	-
Temperaturkompensation parametrierbar	-
Temperaturkompensation extern	-
Temperaturkompensation intern	-
Temperaturfehler der internen Kompensation	-
Technische Einheit der Temperaturmessung	-
Auflösung in Bit	16
Messprinzip	sukzessive Approximation
Grundwandlungszeit	480 µs alle Kanäle
Störspannungsunterdrückung für Frequenz	>80dB bei 50Hz (UCM<9V)
<b>Status, Alarm, Diagnosen</b>	
Statusanzeige	ja
Alarme	ja, parametrierbar
Prozessalarm	ja, parametrierbar
Diagnosealarm	ja, parametrierbar
Diagnosefunktion	ja
Diagnoseinformation auslesbar	möglich
Modulstatus	grüne LED
Modulfehleranzeige	rote LED
Kanalfehleranzeige	rote LED pro Kanal
<b>Potenzialtrennung</b>	

Artikelnr.	031-1CD30
zwischen den Kanälen	-
zwischen den Kanälen in Gruppen zu	-
zwischen Kanälen und Rückwandbus	✓
zwischen Kanälen und Spannungsversorgung	✓
max. Potenzialdifferenz zwischen Stromkreisen	-
max. Potenzialdifferenz zwischen Eingängen (Ucm)	DC 9 V
max. Potenzialdifferenz zwischen Mana und Mintern (Uiso)	-
max. Potenzialdifferenz zwischen Eingängen und Mana (Ucm)	-
max. Potenzialdifferenz zwischen Eingängen und Mintern (Uiso)	DC 75 V/ AC 50 V
max. Potenzialdifferenz zwischen Mintern und Ausgängen	-
Isolierung geprüft mit	DC 500 V
<b>Datengrößen</b>	
Eingangsbytes	8
Ausgangsbytes	0
Parameterbytes	32
Diagnosebytes	20
<b>Gehäuse</b>	
Material	PPE / PPE GF10
Befestigung	Profilschiene 35mm
<b>Mechanische Daten</b>	
Abmessungen (BxHxT)	12,9 mm x 109 mm x 76,5 mm
Gewicht Netto	61 g
Gewicht inklusive Zubehör	61 g
Gewicht Brutto	75 g
<b>Umgebungsbedingungen</b>	
Betriebstemperatur	0 °C bis 60 °C
Lagertemperatur	-25 °C bis 70 °C
<b>Zertifizierungen</b>	
Zertifizierung nach UL	ja
Zertifizierung nach KC	ja

### 3.20.2 Parametrierdaten

DS - Datensatz für Zugriff über CPU, PROFIBUS und PROFINET

IX - Index für Zugriff über CANopen

SX - Subindex für Zugriff über EtherCAT mit Index 3100h + EtherCAT-Slot

Näheres hierzu finden Sie im Handbuch zu Ihrem Bus-Koppler.

Name	Bytes	Funktion	Default	DS	IX	SX
DIAG_EN	1	Diagnose*	00h	00h	3100h	01h
RES1	1	reserviert*	00h	00h	3101h	02h
LIMIT_EN	1	Grenzwertüberwachung*	00h	00h	3102h	03h
SUPR	1	Störfrequenzunterdrückung (SFU)	00h	01h	3103h	04h
CH0FN	1	Funktionsnummer Kanal 0	10h	80h	3104h	05h
RES7	1	reserviert	00h	80h	3105h	06h
CH0UL	2	Oberer Grenzwert Kanal 0	7FFFh	80h	3106h...3107h	07h
CH0LL	2	Unterer Grenzwert Kanal 0	8000h	80h	3108h...3109h	08h
CH1FN	1	Funktionsnummer Kanal 1	10h	81h	310Ah	09h
RES13	1	reserviert	00h	81h	310Bh	0Ah
CH1UL	2	Oberer Grenzwert Kanal 1	7FFFh	81h	310Ch...310Dh	0Bh
CH1LL	2	Unterer Grenzwert Kanal 1	8000h	81h	310Eh...310Fh	0Ch
CH2FN	1	Funktionsnummer Kanal 2	10h	82h	3110h	0Dh
RES19	1	reserviert	00h	82h	3111h	0Eh
CH2UL	2	Oberer Grenzwert Kanal 2	7FFFh	82h	3112h...3113h	0Fh
CH2LL	2	Unterer Grenzwert Kanal 2	8000h	82h	3114h...3115h	10h
CH3FN	1	Funktionsnummer Kanal 3	10h	83h	3116h	11h
RES25	1	reserviert	00h	83h	3117h	12h
CH3UL	2	Oberer Grenzwert Kanal 3	7FFFh	83h	3118h...3119h	13h
CH3LL	2	Unterer Grenzwert Kanal 3	8000h	83h	311Ah...311Bh	14h

\* Diesen Datensatz dürfen Sie ausschließlich im STOP-Zustand übertragen.

#### DIAG\_EN Diagnosealarm

Byte	Bit 7 ... 0
0	<ul style="list-style-type: none"> <li>■ Diagnosealarm</li> <li>– 00h: sperren</li> <li>– 40h: freigeben</li> </ul>

- Hier aktivieren bzw. deaktivieren Sie die Diagnosefunktion.

**LIMIT\_EN Grenzwertüberwachung**

Byte	Bit 7 ... 0
0	<ul style="list-style-type: none"> <li>■ Bit 0: Grenzwertüberwachung Kanal 0 (1: an)</li> <li>■ Bit 1: Grenzwertüberwachung Kanal 1 (1: an)</li> <li>■ Bit 2: Grenzwertüberwachung Kanal 2 (1: an)</li> <li>■ Bit 3: Grenzwertüberwachung Kanal 3 (1: an)</li> <li>■ Bit 7 ... 4: reserviert</li> </ul>

**SUPR Störfrequenzunterdrückung (SFU)**

Byte	Bit 7 ... 0
0	<ul style="list-style-type: none"> <li>■ Bit 1, 0: Störfrequenzunterdrückung Kanal 0</li> <li>■ Bit 3, 2: Störfrequenzunterdrückung Kanal 1</li> <li>■ Bit 5, 4: Störfrequenzunterdrückung Kanal 2</li> <li>■ Bit 7, 6: Störfrequenzunterdrückung Kanal 3                             <ul style="list-style-type: none"> <li>– 00: deaktiviert</li> <li>– 01: 60Hz</li> <li>– 10: 50Hz</li> </ul> </li> </ul> <p>z.B.: 10101010: alle Kanäle Störfrequenzunterdrückung 50Hz</p>

**CHxFN Funktionsnummer Kanal x**

Nachfolgend sind alle Messbereiche mit zugehöriger Funktionsnummer aufgeführt, die vom Analog-Modul unterstützt werden. Durch Angabe von FFh wird der entsprechende Kanal deaktiviert. Mit den hier aufgeführten Formeln können Sie einen ermittelten Messwert (Digitalwert) in einen dem Messbereich zugeordneten Wert (Analogwert) umrechnen und umgekehrt. Mit den hier aufgeführten Formeln können Sie einen ermittelten Messwert (Digitalwert) in einen dem Messbereich zugeordneten Wert (Analogwert) umrechnen und umgekehrt.

**0 ... 10V**

Messbereich (Fkt.-Nr.)	Spannung (U)	Dezimal (D)	Hex	Bereich	Umrechnung
0 ... 10V Siemens S7-Format (10h)	11,76V	32511	7EFFh	Übersteuerung	$D = 27648 \cdot \frac{U}{10}$ $U = D \cdot \frac{10}{27648}$
	10V	27648	6C00h	Nennbereich	
	5V	13824	3600h		
	0V	0	0000h		
0 ... 10V Siemens S5-Format (20h)	-1,76V	-4864	ED00h	Untersteuerung	$D = 16384 \cdot \frac{U}{10}$ $U = D \cdot \frac{10}{16384}$
	12,5V	20480	5000h	Übersteuerung	
	10V	16384	4000h	Nennbereich	
	5V	8192	2000h		
	0V	0	0000h		
-2V	-3277	F333h	Untersteuerung		

**CHxUL CHxLL Oberer Grenzwert Unterer Grenzwert Kanal x**

Sie können für jeden Kanal einen Oberen bzw. Unteren Grenzwert definieren. Hierbei können Sie ausschließlich Werte aus dem Nennbereich vorgeben, ansonsten erhalten Sie einen Parametrierfehler. Durch Angabe von 7FFFh für den oberen bzw. 8000h für den unteren Grenzwert wird der entsprechende Grenzwert deaktiviert. Sobald sich Ihr Messwert außerhalb eines Grenzwerts befindet und Sie die Grenzwertüberwachung aktiviert haben, wird ein Prozessalarm ausgelöst.

**3.20.3 Diagnose und Alarm**

Auslöser	Prozessalarm	Diagnosealarm	parametrierbar
Projektierungs-/ Parametrierungsfehler	-	X	-
Messbereichsüberschreitung	-	X	-
Messbereichsunterschreitung	-	X	-
Grenzwertüberschreitung	X	-	X
Grenzwertunterschreitung	X	-	X
Diagnosepufferüberlauf	-	X	-
Kommunikationsfehler	-	X	-
Prozessalarm verloren	-	X	-

**Prozessalarmdaten**

Damit Sie auf asynchrone Ereignisse reagieren können, haben Sie die Möglichkeit Prozessalarme zu aktivieren. Ein Prozessalarm unterbricht den linearen Programmablauf und verzweigt je nach Master-System in eine bestimmte Interrupt-Routine. Hier können Sie entsprechend auf den Prozessalarm reagieren.

Bei CANopen werden die Prozessalarmdaten über ein Emergency-Telegramm übertragen.

Bei Zugriff über CPU, PROFIBUS und PROFINET erfolgt die Übertragung der Prozessalarmdaten mittels Diagnosetelegramm.

SX - Subindex für Zugriff über EtherCAT mit Index 5000h

Näheres hierzu finden Sie im Handbuch zu Ihrem Bus-Koppler.

Name	Bytes	Funktion	Default	SX
PRIT_OL	1	Oberer Grenzwert Kanal x überschritten	00h	02h
PRIT_UL	1	Unterer Grenzwert Kanal x überschritten	00h	03h
PRIT_US	2	µs-Ticker	00h	04h (High-Byte) 05h (Low-Byte)

**PRIT\_OL Grenzwertüberschreitung**

Byte	Bit 7 ... 0
0	<ul style="list-style-type: none"> <li>■ Bit 0: Grenzwertüberschreitung Kanal 0</li> <li>■ Bit 1: Grenzwertüberschreitung Kanal 1</li> <li>■ Bit 2: Grenzwertüberschreitung Kanal 2</li> <li>■ Bit 3: Grenzwertüberschreitung Kanal 3</li> <li>■ Bit 7 ... 4: reserviert</li> </ul>



**PRIT\_UL Grenzwertunterschreitung**

Byte	Bit 7 ... 0
0	<ul style="list-style-type: none"> <li>■ Bit 0: Grenzwertunterschreitung Kanal 0</li> <li>■ Bit 1: Grenzwertunterschreitung Kanal 1</li> <li>■ Bit 2: Grenzwertunterschreitung Kanal 2</li> <li>■ Bit 3: Grenzwertunterschreitung Kanal 3</li> <li>■ Bit 7 ... 4: reserviert</li> </ul>

**PRIT\_US  $\mu$ s-Ticker**

Byte	Bit 7 ... 0
0 ... 1	Wert des $\mu$ s-Ticker bei Auftreten des Prozessalarms

 **$\mu$ s-Ticker**

Im SLIO-Modul befindet sich ein 32-Bit Timer ( $\mu$ s-Ticker), welcher mit NetzEIN gestartet wird und nach  $2^{32}-1\mu$ s wieder bei 0 beginnt. PRIT\_US repräsentiert die unteren 2 Byte des  $\mu$ s-Ticker-Werts ( $0 \dots 2^{16}-1$ ).

**Diagnosedaten**

Sie haben die Möglichkeit über die Parametrierung einen Diagnosealarm für das Modul zu aktivieren. Mit dem Auslösen eines Diagnosealarms werden vom Modul Diagnose-daten für Diagnose<sub>kommend</sub> bereitgestellt. Sobald die Gründe für das Auslösen eines Diagnosealarms nicht mehr gegeben sind, erhalten Sie automatisch einen Diagnosealarm<sub>gehend</sub>. Wurde für einen Kanal ein Diagnosealarm<sub>kommend</sub> wegen Prozessalarm verloren ausgelöst, gehen alle Ereignisse bis zum entsprechenden Diagnosealarm<sub>gehend</sub> verloren. Innerhalb dieses Zeitraums (1. Diagnosealarm<sub>kommend</sub> bis letzter Diagnosealarm<sub>gehend</sub>) leuchtet die MF-LED des Moduls.

Folgende Fehler werden in den Diagnosedaten erfasst:

- Projektierungs-/Parametrierungsfehler
- Messbereichsüberschreitung
- Messbereichsunterschreitung
- Prozessalarm verloren
- Versorgungsspannung fehlt

DS - Datensatz für Zugriff über CPU, PROFIBUS und PROFINET. Der Zugriff erfolgt über DS 01h. Zusätzlich können Sie über DS 00h auf die ersten 4 Byte zugreifen.

IX - Index für Zugriff über CANopen. Der Zugriff erfolgt über IX 2F01h. Zusätzlich können Sie über IX 2F00h auf die ersten 4 Byte zugreifen.

SX - Subindex für Zugriff über EtherCAT mit Index 5005h.

Näheres hierzu finden Sie im Handbuch zu Ihrem Bus-Koppler.

Name	Bytes	Funktion	Default	DS	IX	SX
ERR_A	1	Diagnose	00h	01h	2F01h	02h
MODTYP	1	Modulinformation	15h			03h
ERR_C	1	reserviert	00h			04h
ERR_D	1	Diagnose	00h			05h
CHTYP	1	Kanaltyp	71h			06h
NUMBIT	1	Anzahl Diagnosebits pro Kanal	08h			07h

Name	Bytes	Funktion	Default	DS	IX	SX
NUMCH	1	Anzahl Kanäle des Moduls	04h			08h
CHERR	1	Kanalfehler	00h			09h
CH0ERR	1	Kanalspezifischer Fehler Kanal 0	00h			0Ah
CH1ERR	1	Kanalspezifischer Fehler Kanal 1	00h			0Bh
CH2ERR	1	Kanalspezifischer Fehler Kanal 2	00h			0Ch
CH3ERR	1	Kanalspezifischer Fehler Kanal 3	00h			0Dh
CH4ERR...CH7ERR	4	reserviert	00h			0Eh ... 11h
DIAG_US	4	µs-Ticker	00h			13h

**ERR\_A Diagnose**

Byte	Bit 7 ... 0
0	<ul style="list-style-type: none"> <li>■ Bit 0: gesetzt, wenn Baugruppenstörung</li> <li>■ Bit 1: gesetzt bei Fehler intern</li> <li>■ Bit 2: gesetzt, bei Fehler extern</li> <li>■ Bit 3: gesetzt, bei Kanalfehler vorhanden</li> <li>■ Bit 4: gesetzt, bei Fehlen der externen Versorgungsspannung</li> <li>■ Bit 6 ... 5: reserviert</li> <li>■ Bit 7: gesetzt bei Parametrierfehler</li> </ul>

**MODTYP Modulinformation**

Byte	Bit 7 ... 0
0	<ul style="list-style-type: none"> <li>■ Bit 3 ... 0: Modulkategorie                             <ul style="list-style-type: none"> <li>– 0101b Analogbaugruppe</li> </ul> </li> <li>■ Bit 4: Kanalinformation vorhanden</li> <li>■ Bit 7 ... 5: reserviert</li> </ul>

**ERR\_D Diagnose**

Byte	Bit 7 ... 0
0	<ul style="list-style-type: none"> <li>■ Bit 2 ... 0: reserviert</li> <li>■ Bit 3: gesetzt bei internem Diagnosepufferüberlauf</li> <li>■ Bit 4: gesetzt bei internem Kommunikationsfehler</li> <li>■ Bit 5: reserviert</li> <li>■ Bit 6: gesetzt bei Prozessalarm verloren</li> <li>■ Bit 7: reserviert</li> </ul>

**CHTYP Kanaltyp**

Byte	Bit 7 ... 0
0	<ul style="list-style-type: none"> <li>■ Bit 6 ... 0: Kanaltyp                             <ul style="list-style-type: none"> <li>– 70h: Digitaleingabe</li> <li>– 71h: Analogeingabe</li> <li>– 72h: Digitalausgabe</li> <li>– 73h: Analogausgabe</li> <li>– 74h: Analogeingabe/-ausgabe</li> <li>– 76h: Zähler</li> </ul> </li> <li>■ Bit 7: reserviert</li> </ul>

**NUMBIT Diagnosebits**

Byte	Bit 7 ... 0
0	Anzahl der Diagnosebits, die das Modul pro Kanal ausgibt (hier 08h)

**NUMCH Kanäle**

Byte	Bit 7 ... 0
0	Anzahl der Kanäle eines Moduls (hier 04h)

**CHERR Kanalfehler**

Byte	Bit 7 ... 0
0	<ul style="list-style-type: none"> <li>■ Bit 0: gesetzt bei Fehler Kanalgruppe 0</li> <li>■ Bit 1: gesetzt bei Fehler Kanalgruppe 1</li> <li>■ Bit 2: gesetzt bei Fehler Kanalgruppe 2</li> <li>■ Bit 3: gesetzt bei Fehler Kanalgruppe 3</li> <li>■ Bit 7 ... 4: reserviert</li> </ul>

**CH0ERR ... CH3ERR  
kanalspezifisch**

Byte	Bit 7 ... 0
0	Kanalspezifische Fehler: Kanal x: <ul style="list-style-type: none"> <li>■ Bit 0: gesetzt bei Projektierungs-/Parametrierungsfehler</li> <li>■ Bit 4 ... 1: reserviert</li> <li>■ Bit 5: gesetzt bei Prozessalarm verloren</li> <li>■ Bit 6: gesetzt bei Messbereichsunterschreitung</li> <li>■ Bit 7: gesetzt bei Messbereichsüberschreitung</li> </ul>

**CH4ERR ... CH7ERR reser-  
viert**

Byte	Bit 7 ... 0
0	reserviert

**DIAG\_US  $\mu$ s-Ticker**

Byte	Bit 7 ... 0
0...3	Wert des $\mu$ s-Ticker bei Auftreten der Diagnose

 **$\mu$ s-Ticker**

Im SLIO-Modul befindet sich ein 32-Bit Timer ( $\mu$ s-Ticker), welcher mit NetzEIN gestartet wird und nach  $2^{32}-1\mu$ s wieder bei 0 beginnt.

### 3.21 031-1CD35 - AI 4x16Bit 0...10V

#### Eigenschaften

Das Elektronikmodul besitzt 4 Eingänge, deren Funktionen parametrierbar sind. Die Kanäle auf dem Modul sind zum Rückwandbus potenzialgetrennt. Zusätzlich sind die Kanäle mittels DC/DC-Wandler zur DC 24V Leistungsversorgung potenzialgetrennt.

- 4 analoge Eingänge
- Geeignet für Geber mit 0 ... 10V
- Diagnosefunktion
- Parametrierbare Störfrequenzunterdrückung (50/60Hz)
- 16Bit Auflösung
- ↗ Kap. 3.20 "031-1CD30 - AI 4x16Bit 0...10V" Seite 225 mit erweitertem Parametersatz

#### Aufbau

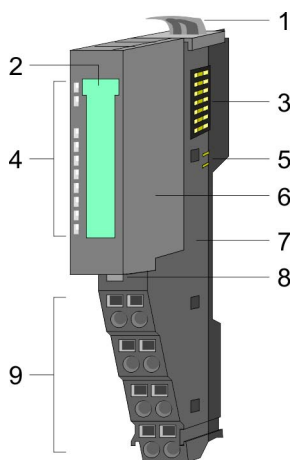

- 1 Verriegelungshebel Terminal-Modul
- 2 Beschriftungsstreifen
- 3 Rückwandbus
- 4 LED-Statusanzeige
- 5 DC 24V Leistungsversorgung
- 6 Elektronik-Modul
- 7 Terminal-Modul
- 8 Verriegelungshebel Elektronik-Modul
- 9 Anschlussklemmen

#### Statusanzeige

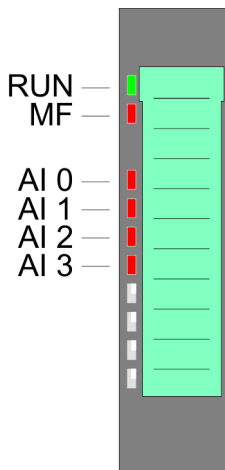

RUN ■ grün	MF ■ rot	AI x ■ rot	Beschreibung
■	□	X	Bus-Kommunikation ist OK Modul-Status ist OK
■	■	X	Bus-Kommunikation ist OK Modul-Status meldet Fehler
□	■	X	Bus-Kommunikation nicht möglich Modul-Status meldet Fehler
□	□	X	Fehler Busversorgungsspannung
X	▣ 2Hz	X	Konfigurationsfehler ↗ Kap. 2.8 "Hilfe zur Fehlersuche - LEDs" Seite 30
■	□	■	Fehler Kanal x <ul style="list-style-type: none"> <li>■ Signal liegt außerhalb des Messbereichs</li> <li>■ Fehler in der Parametrierung</li> </ul>
nicht relevant: X			

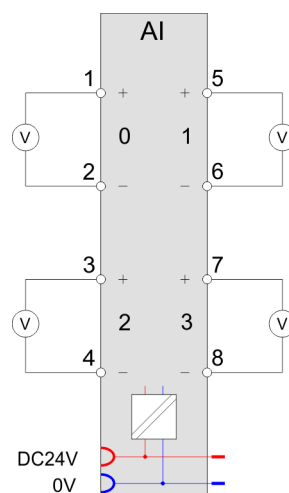
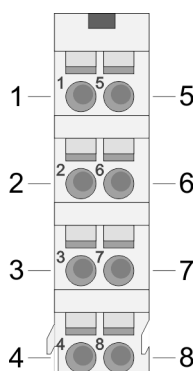
**Anschlüsse**Für Drähte mit einem Querschnitt von 0,08mm<sup>2</sup> bis 1,5mm<sup>2</sup>.

Pos.	Funktion	Typ	Beschreibung
1	+AI 0	E	+ Kanal 0
2	-AI 0	E	Masse Kanal 0
3	+AI 2	E	+ Kanal 2
4	-AI 2	E	Masse Kanal 2
5	+AI 1	E	+ Kanal 1
6	-AI 1	E	Masse Kanal 1
7	+AI 3	E	+ Kanal 3
8	-AI 3	E	Masse Kanal 3

E: Eingang

**Ein-/Ausgabebereich**

Bei CPU, PROFIBUS und PROFINET wird der Ein- bzw. Ausgabebereich im entsprechenden Adressbereich einblendet.

IX - Index für Zugriff über CANopen mit s = Subindex, abhängig von Anzahl und Typ der Analogmodule

SX - Subindex für Zugriff über EtherCAT mit Index 6000h + EtherCAT-Slot

Näheres hierzu finden Sie im Handbuch zu Ihrem Bus-Koppler.

**Eingabebereich**

Adr.	Name	Bytes	Funktion	IX	SX
+0	AI 0	2	Analogwert Kanal 0	6401h/s	01h
+2	AI 1	2	Analogwert Kanal 1	6401h/s+1	02h
+4	AI 2	2	Analogwert Kanal 2	6401h/s+2	03h
+6	AI 3	2	Analogwert Kanal 3	6401h/s+3	04h

**Ausgabebereich**

Das Modul belegt keine Bytes im Ausgabebereich.

## 3.21.1 Technische Daten

Artikelnr.	031-1CD35
Bezeichnung	SM 031 - Analoge Eingabe
Modulkennung	0413 15C4
<b>Stromaufnahme/Verlustleistung</b>	
Stromaufnahme aus Rückwandbus	65 mA
Verlustleistung	0,9 W
<b>Technische Daten Analoge Eingänge</b>	
Anzahl Eingänge	4
Leitungslänge geschirmt	200 m
Lastnennspannung	DC 24 V
Stromaufnahme aus Lastspannung L+ (ohne Last)	25 mA
Spannungseingänge	✓
min. Eingangswiderstand im Spannungsbereich	200 kΩ
Eingangsspannungsbereiche	0 V ... +10 V
Gebrauchsfehlergrenze Spannungsbereiche	+/-0,2%
Gebrauchsfehlergrenze Spannungsbereiche mit SFU	-
Grundfehlergrenze Spannungsbereiche	+/-0,1%
Grundfehlergrenze Spannungsbereiche mit SFU	-
Zerstörgrenze Spannung	max. 30V
Stromeingänge	-
max. Eingangswiderstand im Strombereich	-
Eingangstrombereiche	-
Gebrauchsfehlergrenze Strombereiche	-
Gebrauchsfehlergrenze Strombereiche mit SFU	-
Grundfehlergrenze Strombereiche	-
Grundfehlergrenze Strombereiche mit SFU	-
Zerstörgrenze Stromeingänge (Spannung)	-
Zerstörgrenze Stromeingänge (Strom)	-
Widerstandseingänge	-
Widerstandsbereiche	-
Gebrauchsfehlergrenze Widerstandsbereiche	-
Gebrauchsfehlergrenze Widerstandsbereiche mit SFU	-
Grundfehlergrenze Widerstandsbereiche	-
Grundfehlergrenze Widerstandsbereiche mit SFU	-
Zerstörgrenze Widerstandseingänge	-
Widerstandsthermometereingänge	-

Artikelnr.	031-1CD35
Widerstandsthermometerbereiche	-
Gebrauchsfehlergrenze Widerstandsthermometerbereiche	-
Gebrauchsfehlergrenze Widerstandsthermometerbereiche mit SFU	-
Grundfehlergrenze Widerstandsthermometerbereiche	-
Grundfehlergrenze Widerstandsthermometerbereiche mit SFU	-
Zerstörgrenze Widerstandsthermometereingänge	-
Thermoelementeingänge	-
Thermoelementbereiche	-
Gebrauchsfehlergrenze Thermoelementbereiche	-
Gebrauchsfehlergrenze Thermoelementbereiche mit SFU	-
Grundfehlergrenze Thermoelementbereiche	-
Grundfehlergrenze Thermoelementbereiche mit SFU	-
Zerstörgrenze Thermoelementeingänge	-
Temperaturkompensation parametrierbar	-
Temperaturkompensation extern	-
Temperaturkompensation intern	-
Temperaturfehler der internen Kompensation	-
Technische Einheit der Temperaturmessung	-
Auflösung in Bit	16
Messprinzip	sukzessive Approximation
Grundwandlungszeit	480 µs alle Kanäle
Störspannungsunterdrückung für Frequenz	>80dB bei 50Hz (UCM<9V)
<b>Status, Alarm, Diagnosen</b>	
Statusanzeige	ja
Alarmer	nein
Prozessalarm	nein
Diagnosealarm	nein
Diagnosefunktion	ja
Diagnoseinformation auslesbar	möglich
Modulstatus	grüne LED
Modulfehleranzeige	rote LED
Kanalfehleranzeige	rote LED pro Kanal
<b>Potenzialtrennung</b>	
zwischen den Kanälen	-
zwischen den Kanälen in Gruppen zu	-

031-1CD35 - AI 4x16Bit 0...10V &gt; Technische Daten

Artikelnr.	031-1CD35
zwischen Kanälen und Rückwandbus	✓
zwischen Kanälen und Spannungsversorgung	✓
max. Potenzialdifferenz zwischen Stromkreisen	-
max. Potenzialdifferenz zwischen Eingängen (Ucm)	DC 9 V
max. Potenzialdifferenz zwischen Mana und Mintern (Uiso)	-
max. Potenzialdifferenz zwischen Eingängen und Mana (Ucm)	-
max. Potenzialdifferenz zwischen Eingängen und Mintern (Uiso)	DC 75 V/ AC 50 V
max. Potenzialdifferenz zwischen Mintern und Ausgängen	-
Isolierung geprüft mit	DC 500 V
<b>Technische Daten Geberversorgung</b>	
Anzahl Ausgänge	-
Ausgangsspannung (typ)	-
Ausgangsspannung (Nennwert)	-
Kurzschlusschutz	-
Potenzialbindung	-
<b>Datengrößen</b>	
Eingangsbytes	8
Ausgangsbytes	0
Parameterbytes	9
Diagnosebytes	20
<b>Gehäuse</b>	
Material	PPE / PPE GF10
Befestigung	Profilschiene 35mm
<b>Mechanische Daten</b>	
Abmessungen (BxHxT)	12,9 mm x 109 mm x 76,5 mm
Gewicht Netto	61 g
Gewicht inklusive Zubehör	61 g
Gewicht Brutto	75 g
<b>Umgebungsbedingungen</b>	
Betriebstemperatur	0 °C bis 60 °C
Lagertemperatur	-25 °C bis 70 °C
<b>Zertifizierungen</b>	
Zertifizierung nach UL	ja
Zertifizierung nach KC	ja



### 3.21.2 Parametrierdaten

DS - Datensatz für Zugriff über CPU, PROFIBUS und PROFINET

IX - Index für Zugriff über CANopen

SX - Subindex für Zugriff über EtherCAT mit Index 3100h + EtherCAT-Slot

Näheres hierzu finden Sie im Handbuch zu Ihrem Bus-Koppler.

Name	Bytes	Funktion	Default	DS	IX	SX
SUPR	1	Störfrequenzunterdrückung	00h	01h	3100h	01h
CH0FN	1	Funktionsnummer Kanal 0	10h	80h	3101h	02h
CH1FN	1	Funktionsnummer Kanal 1	10h	81h	3102h	03h
CH2FN	1	Funktionsnummer Kanal 2	10h	82h	3103h	04h
CH3FN	1	Funktionsnummer Kanal 3	10h	83h	3104h	05h

#### SUPR Störfrequenzunterdrückung (SFU)

Byte	Bit 7 ... 0
0	<ul style="list-style-type: none"> <li>■ Bit 1, 0: Störfrequenzunterdrückung Kanal 0</li> <li>■ Bit 3, 2: Störfrequenzunterdrückung Kanal 1</li> <li>■ Bit 5, 4: Störfrequenzunterdrückung Kanal 2</li> <li>■ Bit 7, 6: Störfrequenzunterdrückung Kanal 3</li> <li>– 00: deaktiviert</li> <li>– 01: 60Hz</li> <li>– 10: 50Hz</li> </ul> <p>z.B.: 10101010: alle Kanäle Störfrequenzunterdrückung 50Hz</p>

#### CHxFN Funktionsnummer Kanal x

Nachfolgend sind alle Messbereiche mit zugehöriger Funktionsnummer aufgeführt, die vom Analog-Modul unterstützt werden. Durch Angabe von FFh wird der entsprechende Kanal deaktiviert. Mit den hier aufgeführten Formeln können Sie einen ermittelten Messwert (Digitalwert) in einen dem Messbereich zugeordneten Wert (Analogwert) umrechnen und umgekehrt.

0 ... 10V

Messbereich (Fkt.-Nr.)	Spannung (U)	Dezimal (D)	Hex	Bereich	Umrechnung
0 ... 10V Siemens S7-Format (10h)	11,76V	32511	7EFFh	Übersteuerung	$D = 27648 \cdot \frac{U}{10}$ $U = D \cdot \frac{10}{27648}$
	10V	27648	6C00h	Nennbereich	
	5V	13824	3600h		
	0V	0	0000h		
	-1,76V	-4864	ED00h	Untersteuerung	
0 ... 10V Siemens S5-Format (20h)	12,5V	20480	5000h	Übersteuerung	$D = 16384 \cdot \frac{U}{10}$ $U = D \cdot \frac{10}{16384}$
	10V	16384	4000h	Nennbereich	
	5V	8192	2000h		
	0V	0	0000h		
	-2V	-3277	F333h	Untersteuerung	

3.21.3 Diagnosedaten

Da dieses Modul keinen Diagnosealarm unterstützt, dienen die Diagnosedaten der Information über dieses Modul. Im Fehlerfall leuchtet die entsprechende Kanal-LED des Moduls und der Fehler wird in den Diagnosedaten eingetragen.

Folgende Fehler werden in den Diagnosedaten erfasst:

- Projektierungs-/Parametrierungsfehler
- Messbereichsüberschreitung
- Messbereichsunterschreitung
- Versorgungsspannung fehlt

DS - Datensatz für Zugriff über CPU, PROFIBUS und PROFINET. Der Zugriff erfolgt über DS 01h. Zusätzlich können Sie über DS 00h auf die ersten 4 Byte zugreifen.

IX - Index für Zugriff über CANopen. Der Zugriff erfolgt über IX 2F01h. Zusätzlich können Sie über IX 2F00h auf die ersten 4 Byte zugreifen.

SX - Subindex für Zugriff über EtherCAT mit Index 5005h.

Näheres hierzu finden Sie im Handbuch zu Ihrem Bus-Koppler.

Name	Bytes	Funktion	Default	DS	IX	SX
ERR_A	1	Diagnose	00h	01h	2F01h	02h
MODTYP	1	Modulinformation	15h			03h
ERR_C	1	reserviert	00h			04h
ERR_D	1	Diagnose	00h			05h
CHTYP	1	Kanaltyp	71h			06h
NUMBIT	1	Anzahl Diagnosebits pro Kanal	08h			07h
NUMCH	1	Anzahl Kanäle des Moduls	04h			08h

Name	Bytes	Funktion	Default	DS	IX	SX
CHERR	1	Kanalfehler	00h			09h
CH0ERR	1	Kanalspezifischer Fehler Kanal 0	00h			0Ah
CH1ERR	1	Kanalspezifischer Fehler Kanal 1	00h			0Bh
CH2ERR	1	Kanalspezifischer Fehler Kanal 2	00h			0Ch
CH3ERR	1	Kanalspezifischer Fehler Kanal 3	00h			0Dh
CH4ERR... CH7ERR	4	reserviert	00h			0Eh ... 11h
DIAG_US	4	µs-Ticker	00h			13h

**ERR\_A Diagnose**

Byte	Bit 7 ... 0
0	<ul style="list-style-type: none"> <li>■ Bit 0: gesetzt, wenn Baugruppenstörung</li> <li>■ Bit 1: gesetzt bei Fehler intern</li> <li>■ Bit 2: gesetzt, bei Fehler extern</li> <li>■ Bit 3: gesetzt, bei Kanalfehler vorhanden</li> <li>■ Bit 4: gesetzt, bei Fehlen der externen Versorgungsspannung</li> <li>■ Bit 6 ... 5: reserviert</li> <li>■ Bit 7: gesetzt bei Parametrierfehler</li> </ul>

**MODTYP Modulinformation**

Byte	Bit 7 ... 0
0	<ul style="list-style-type: none"> <li>■ Bit 3 ... 0: Modulkategorie <ul style="list-style-type: none"> <li>– 0101b Analogbaugruppe</li> </ul> </li> <li>■ Bit 4: Kanalinformation vorhanden</li> <li>■ Bit 7 ... 5: reserviert</li> </ul>

**CHTYP Kanaltyp**

Byte	Bit 7 ... 0
0	<ul style="list-style-type: none"> <li>■ Bit 6 ... 0: Kanaltyp <ul style="list-style-type: none"> <li>– 70h: Digitaleingabe</li> <li>– 71h: Analogeingabe</li> <li>– 72h: Digitalausgabe</li> <li>– 73h: Analogausgabe</li> <li>– 74h: Analogeingabe/-ausgabe</li> <li>– 76h: Zähler</li> </ul> </li> <li>■ Bit 7: reserviert</li> </ul>

**NUMBIT Diagnosebits**

Byte	Bit 7 ... 0
0	Anzahl der Diagnosebits, die das Modul pro Kanal ausgibt (hier 08h)

**NUMCH Kanäle**

Byte	Bit 7 ... 0
0	Anzahl der Kanäle eines Moduls (hier 04h)

**CHERR Kanalfehler**

Byte	Bit 7 ... 0
0	<ul style="list-style-type: none"> <li>■ Bit 0: gesetzt bei Fehler Kanalgruppe 0</li> <li>■ Bit 1: gesetzt bei Fehler Kanalgruppe 1</li> <li>■ Bit 2: gesetzt bei Fehler Kanalgruppe 2</li> <li>■ Bit 3: gesetzt bei Fehler Kanalgruppe 3</li> <li>■ Bit 7 ... 4: reserviert</li> </ul>

**CH0ERR ... CH3ERR  
kanalspezifisch**

Byte	Bit 7 ... 0
0	Kanalspezifische Fehler: Kanal x: <ul style="list-style-type: none"> <li>■ Bit 0: gesetzt bei Projektierungs-/Parametrierungsfehler</li> <li>■ Bit 5 ... 1: reserviert</li> <li>■ Bit 6: gesetzt bei Messbereichsunterschreitung</li> <li>■ Bit 7: gesetzt bei Messbereichsüberschreitung</li> </ul>

**CH4ERR ... CH7ERR reser-  
viert**

Byte	Bit 7 ... 0
0	reserviert

**DIAG\_US  $\mu$ s-Ticker**

Byte	Bit 7 ... 0
0...3	Wert des $\mu$ s-Ticker bei Auftreten der Diagnose

 *$\mu$ s-Ticker*

Im SLIO-Modul befindet sich ein 32-Bit Timer ( $\mu$ s-Ticker), welcher mit NetzEIN gestartet wird und nach  $2^{32}-1\mu$ s wieder bei 0 beginnt.

### 3.22 031-1CD40 - AI 4x16Bit 0(4)...20mA

#### Eigenschaften

Das Elektronikmodul besitzt 4 Eingänge, deren Funktionen parametrierbar sind. Die Kanäle auf dem Modul sind zum Rückwandbus potenzialgetrennt. Zusätzlich sind die Kanäle mittels DC/DC-Wandler zur DC 24V Leistungsversorgung potenzialgetrennt.

- 4 analoge Eingänge
- Geeignet für Geber mit 0 ... 20mA;  
4 ... 20mA mit externer Versorgung
- Alarm- und Diagnosefunktion
- Parametrierbare Störfrequenzunterdrückung (50/60Hz)
- 16Bit Auflösung
- ↗ Kap. 3.23 "031-1CD45 - AI 4x16Bit 0(4)...20mA" Seite 258 mit eingeschränktem Parametersatz

#### Aufbau

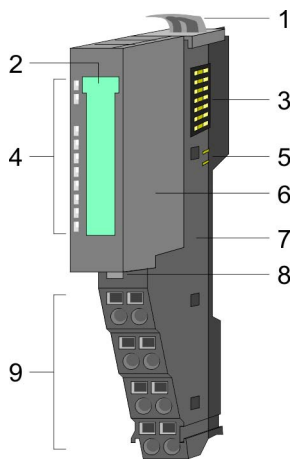

- 1 Verriegelungshebel Terminal-Modul
- 2 Beschriftungsstreifen
- 3 Rückwandbus
- 4 LED-Statusanzeige
- 5 DC 24V Leistungsversorgung
- 6 Elektronik-Modul
- 7 Terminal-Modul
- 8 Verriegelungshebel Elektronik-Modul
- 9 Anschlussklemmen

#### Statusanzeige

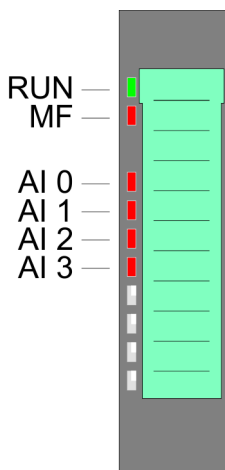

RUN	MF	AI x	Beschreibung
<input checked="" type="checkbox"/> grün	<input checked="" type="checkbox"/> rot	<input checked="" type="checkbox"/> rot	
<input checked="" type="checkbox"/>	<input type="checkbox"/>	X	Bus-Kommunikation ist OK Modul-Status ist OK
<input checked="" type="checkbox"/>	<input checked="" type="checkbox"/>	X	Bus-Kommunikation ist OK Modul-Status meldet Fehler
<input type="checkbox"/>	<input checked="" type="checkbox"/>	X	Bus-Kommunikation nicht möglich Modul-Status meldet Fehler
<input type="checkbox"/>	<input type="checkbox"/>	X	Fehler Busversorgungsspannung
X	<input checked="" type="checkbox"/> 2Hz	X	Konfigurationsfehler ↗ Kap. 2.8 "Hilfe zur Fehlersuche - LEDs" Seite 30
<input checked="" type="checkbox"/>	<input type="checkbox"/>	<input checked="" type="checkbox"/>	Fehler Kanal x <ul style="list-style-type: none"> <li>■ Signal liegt außerhalb des Messbereichs</li> <li>■ Fehler in der Parametrierung</li> </ul>
nicht relevant: X			

**Anschlüsse**

Für Drähte mit einem Querschnitt von 0,08mm<sup>2</sup> bis 1,5mm<sup>2</sup>.

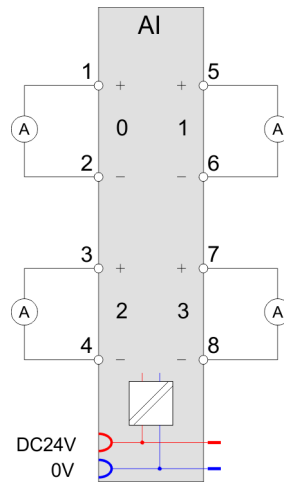
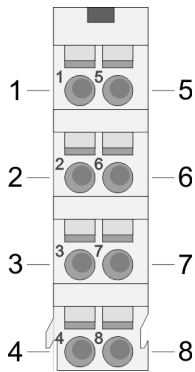

Pos.	Funktion	Typ	Beschreibung
1	+AI 0	E	+ Kanal 0
2	-AI 0	E	Masse Kanal 0
3	+AI 2	E	+ Kanal 2
4	-AI 2	E	Masse Kanal 2
5	+AI 1	E	+ Kanal 1
6	-AI 1	E	Masse Kanal 1
7	+AI 3	E	+ Kanal 3
8	-AI 3	E	Masse Kanal 3

E: Eingang



Bei Einsatz von 2-Draht-Messumformern ist in die Messleitung eine externe Spannungsversorgung einzuschleifen.

**Ein-/Ausgabebereich**

Bei CPU, PROFIBUS und PROFINET wird der Ein- bzw. Ausgabebereich im entsprechenden Adressbereich eingeblendet.

IX - Index für Zugriff über CANopen mit s = Subindex, abhängig von Anzahl und Typ der Analogmodule

SX - Subindex für Zugriff über EtherCAT mit Index 6000h + EtherCAT-Slot

Näheres hierzu finden Sie im Handbuch zu Ihrem Bus-Koppler.

**Eingabebereich**

Adr.	Name	Bytes	Funktion	IX	SX
+0	AI 0	2	Analogwert Kanal 0	6401h/s	01h
+2	AI 1	2	Analogwert Kanal 1	6401h/s+1	02h

Adr.	Name	Bytes	Funktion	IX	SX
+4	AI 2	2	Analogwert Kanal 2	6401h/s+2	03h
+6	AI 3	2	Analogwert Kanal 3	6401h/s+3	04h

**Ausgabebereich**

Das Modul belegt keine Bytes im Ausgabebereich.

**3.22.1 Technische Daten**

Artikelnr.	031-1CD40
Bezeichnung	SM 031 - Analoge Eingabe
Modulkennnung	0412 1544
<b>Stromaufnahme/Verlustleistung</b>	
Stromaufnahme aus Rückwandbus	65 mA
Verlustleistung	0,8 W
<b>Technische Daten Analoge Eingänge</b>	
Anzahl Eingänge	4
Leitungslänge geschirmt	200 m
Lastnennspannung	DC 24 V
Stromaufnahme aus Lastspannung L+ (ohne Last)	20 mA
Spannungseingänge	-
min. Eingangswiderstand im Spannungsbereich	-
Eingangsspannungsbereiche	-
Gebrauchsfehlergrenze Spannungsbereiche	-
Gebrauchsfehlergrenze Spannungsbereiche mit SFU	-
Grundfehlergrenze Spannungsbereiche	-
Grundfehlergrenze Spannungsbereiche mit SFU	-
Zerstörgrenze Spannung	-
Stromeingänge	✓
max. Eingangswiderstand im Strombereich	60 Ω
Eingangsstrombereiche	0 mA ... +20 mA +4 mA ... +20 mA
Gebrauchsfehlergrenze Strombereiche	+/-0,2%
Gebrauchsfehlergrenze Strombereiche mit SFU	-
Grundfehlergrenze Strombereiche	+/-0,1%
Grundfehlergrenze Strombereiche mit SFU	-
Zerstörgrenze Stromeingänge (Spannung)	max. 24V
Zerstörgrenze Stromeingänge (Strom)	max. 40mA

Artikelnr.	031-1CD40
Widerstandseingänge	-
Widerstandsbereiche	-
Gebrauchsfehlergrenze Widerstandsbereiche	-
Gebrauchsfehlergrenze Widerstandsbereiche mit SFU	-
Grundfehlergrenze Widerstandsbereiche	-
Grundfehlergrenze Widerstandsbereiche mit SFU	-
Zerstörgrenze Widerstandseingänge	-
Widerstandsthermometereingänge	-
Widerstandsthermometerbereiche	-
Gebrauchsfehlergrenze Widerstandsthermometerbereiche	-
Gebrauchsfehlergrenze Widerstandsthermometerbereiche mit SFU	-
Grundfehlergrenze Widerstandsthermometerbereiche	-
Grundfehlergrenze Widerstandsthermometerbereiche mit SFU	-
Zerstörgrenze Widerstandsthermometereingänge	-
Thermoelementeingänge	-
Thermoelementbereiche	-
Gebrauchsfehlergrenze Thermoelementbereiche	-
Gebrauchsfehlergrenze Thermoelementbereiche mit SFU	-
Grundfehlergrenze Thermoelementbereiche	-
Grundfehlergrenze Thermoelementbereiche mit SFU	-
Zerstörgrenze Thermoelementeingänge	-
Temperaturkompensation parametrierbar	-
Temperaturkompensation extern	-
Temperaturkompensation intern	-
Temperaturfehler der internen Kompensation	-
Technische Einheit der Temperaturmessung	-
Auflösung in Bit	16
Messprinzip	sukzessive Approximation
Grundwandlungszeit	480 µs alle Kanäle
Störspannungsunterdrückung für Frequenz	>80dB (UCM<4V)
<b>Status, Alarm, Diagnosen</b>	
Statusanzeige	ja
Alarmer	ja, parametrierbar
Prozessalarm	ja, parametrierbar
Diagnosealarm	ja, parametrierbar



Artikelnr.	031-1CD40
Diagnosefunktion	ja
Diagnoseinformation auslesbar	möglich
Modulstatus	grüne LED
Modulfehleranzeige	rote LED
Kanalfehleranzeige	rote LED pro Kanal
<b>Potenzialtrennung</b>	
zwischen den Kanälen	-
zwischen den Kanälen in Gruppen zu	-
zwischen Kanälen und Rückwandbus	✓
zwischen Kanälen und Spannungsversorgung	✓
max. Potenzialdifferenz zwischen Stromkreisen	-
max. Potenzialdifferenz zwischen Eingängen (Ucm)	DC 4 V
max. Potenzialdifferenz zwischen Mana und Mintern (Uiso)	-
max. Potenzialdifferenz zwischen Eingängen und Mana (Ucm)	-
max. Potenzialdifferenz zwischen Eingängen und Mintern (Uiso)	DC 75 V/ AC 50 V
max. Potenzialdifferenz zwischen Mintern und Ausgängen	-
Isolierung geprüft mit	DC 500 V
<b>Datengrößen</b>	
Eingangsbytes	8
Ausgangsbytes	0
Parameterbytes	32
Diagnosebytes	20
<b>Gehäuse</b>	
Material	PPE / PPE GF10
Befestigung	Profilschiene 35mm
<b>Mechanische Daten</b>	
Abmessungen (BxHxT)	12,9 mm x 109 mm x 76,5 mm
Gewicht Netto	60 g
Gewicht inklusive Zubehör	60 g
Gewicht Brutto	74 g
<b>Umgebungsbedingungen</b>	
Betriebstemperatur	0 °C bis 60 °C
Lagertemperatur	-25 °C bis 70 °C
<b>Zertifizierungen</b>	

---

031-1CD40 - AI 4x16Bit 0(4)...20mA > Technische Daten

<b>Artikelnr.</b>	<b>031-1CD40</b>
Zertifizierung nach UL	ja
Zertifizierung nach KC	ja

### 3.22.2 Parametrierdaten

DS - Datensatz für Zugriff über CPU, PROFIBUS und PROFINET

IX - Index für Zugriff über CANopen

SX - Subindex für Zugriff über EtherCAT mit Index 3100h + EtherCAT-Slot

Näheres hierzu finden Sie im Handbuch zu Ihrem Bus-Koppler.

Name	Bytes	Funktion	Default	DS	IX	SX
DIAG_EN	1	Diagnose*	00h	00h	3100h	01h
RES1	1	reserviert*	00h	00h	3101h	02h
LIMIT_EN	1	Grenzwertüberwachung*	00h	00h	3102h	03h
SUPR	1	Störfrequenzunterdrückung (SFU)	00h	01h	3103h	04h
CH0FN	1	Funktionsnummer Kanal 0	31h	80h	3104h	05h
RES7	1	reserviert	00h	80h	3105h	06h
CH0UL	2	Oberer Grenzwert Kanal 0	7FFFh	80h	3106h...3107h	07h
CH0LL	2	Unterer Grenzwert Kanal 0	8000h	80h	3108h...3109h	08h
CH1FN	1	Funktionsnummer Kanal 1	31h	81h	310Ah	09h
RES13	1	reserviert	00h	81h	310Bh	0Ah
CH1UL	2	Oberer Grenzwert Kanal 1	7FFFh	81h	310Ch...310Dh	0Bh
CH1LL	2	Unterer Grenzwert Kanal 1	8000h	81h	310Eh...310Fh	0Ch
CH2FN	1	Funktionsnummer Kanal 2	31h	82h	3110h	0Dh
RES19	1	reserviert	00h	82h	3111h	0Eh
CH2UL	2	Oberer Grenzwert Kanal 2	7FFFh	82h	3112h...3113h	0Fh
CH2LL	2	Unterer Grenzwert Kanal 2	8000h	82h	3114h...3115h	10h
CH3FN	1	Funktionsnummer Kanal 3	31h	83h	3116h	11h
RES25	1	reserviert	00h	83h	3117h	12h
CH3UL	2	Oberer Grenzwert Kanal 3	7FFFh	83h	3118h...3119h	13h
CH3LL	2	Unterer Grenzwert Kanal 3	8000h	83h	311Ah...311Bh	14h

\* Diesen Datensatz dürfen Sie ausschließlich im STOP-Zustand übertragen.

#### DIAG\_EN Diagnosealarm

Byte	Bit 7 ... 0
0	<ul style="list-style-type: none"> <li>■ Diagnosealarm</li> <li>– 00h: sperren</li> <li>– 40h: freigeben</li> </ul>

- Hier aktivieren bzw. deaktivieren Sie die Diagnosefunktion.

**LIMIT\_EN Grenzwertüberwachung**

Byte	Bit 7 ... 0
0	<ul style="list-style-type: none"> <li>■ Bit 0: Grenzwertüberwachung Kanal 0 (1: an)</li> <li>■ Bit 1: Grenzwertüberwachung Kanal 1 (1: an)</li> <li>■ Bit 2: Grenzwertüberwachung Kanal 2 (1: an)</li> <li>■ Bit 3: Grenzwertüberwachung Kanal 3 (1: an)</li> <li>■ Bit 7 ... 4: reserviert</li> </ul>

**SUPR Störfrequenzunterdrückung (SFU)**

Byte	Bit 7 ... 0
0	<ul style="list-style-type: none"> <li>■ Bit 1, 0: Störfrequenzunterdrückung Kanal 0</li> <li>■ Bit 3, 2: Störfrequenzunterdrückung Kanal 1</li> <li>■ Bit 5, 4: Störfrequenzunterdrückung Kanal 2</li> <li>■ Bit 7, 6: Störfrequenzunterdrückung Kanal 3</li> <li>■ – 00: deaktiviert</li> <li>– 01: 60Hz</li> <li>– 10: 50Hz</li> </ul> <p>z.B.: 10101010: alle Kanäle Störfrequenzunterdrückung 50Hz</p>

**CHxFN Funktionsnummer Kanal x**

Nachfolgend sind alle Messbereiche mit zugehöriger Funktionsnummer aufgeführt, die vom Analog-Modul unterstützt werden. Durch Angabe von FFh wird der entsprechende Kanal deaktiviert. Mit den hier aufgeführten Formeln können Sie einen ermittelten Messwert (Digitalwert) in einen dem Messbereich zugeordneten Wert (Analogwert) umrechnen und umgekehrt.

## 0(4) ... 20mA

Messbereich (Fkt.-Nr.)	Strom (I)	Dezimal (D)	Hex	Bereich	Umrechnung
0 ... 20mA Siemens S7-Format (31h)	23,52mA	32511	7EFFh	Übersteuerung	$D = 27648 \cdot \frac{I}{20}$ $I = D \cdot \frac{20}{27648}$
	20mA	27648	6C00h	Nennbereich	
	10mA	13824	3600h		
	0mA	0	0000h		
	-3,52mA	-4864	ED00h	Untersteuerung	
0 ... 20mA Siemens S5-Format (41h)	25,00mA	20480	5000h	Übersteuerung	$D = 16384 \cdot \frac{I}{20}$ $I = D \cdot \frac{20}{16384}$
	20mA	16384	4000h	Nennbereich	
	10mA	8192	2000h		
	0mA	0	0000h		
	-4,00mA	-3277	F333h	Untersteuerung	
4 ... 20mA Siemens S7-Format (30h)	22,81mA	32511	7EFFh	Übersteuerung	$D = 27648 \cdot \frac{I-4}{16}$ $I = D \cdot \frac{16}{27648} + 4$
	20mA	27648	6C00h	Nennbereich	
	12mA	13824	3600h		
	4mA	0	0000h		
	1,19mA	-4864	ED00h	Untersteuerung	
4 ... 20mA Siemens S5-Format (40h)	24,00mA	20480	5000h	Übersteuerung	$D = 16384 \cdot \frac{I-4}{16}$ $I = D \cdot \frac{16}{16384} + 4$
	20mA	16384	4000h	Nennbereich	
	12mA	8192	2000h		
	4mA	0	0000h		
	0,8mA	-3277	F333h	Untersteuerung	

**CHxUL CHxLL Oberer  
Grenzwert Unterer Grenz-  
wert Kanal x**

Sie können für jeden Kanal einen *Oberen* bzw. *Unteren* Grenzwert definieren. Hierbei können Sie ausschließlich Werte aus dem Nennbereich vorgeben, ansonsten erhalten Sie einen Parametrierfehler. Durch Angabe von 7FFFh für den oberen bzw. 8000h für den unteren Grenzwert wird der entsprechende Grenzwert deaktiviert. Sobald sich Ihr Messwert außerhalb eines Grenzwerts befindet und Sie die Grenzwertüberwachung aktiviert haben, wird ein Prozessalarm ausgelöst.

### 3.22.3 Diagnose und Alarm

Auslöser	Prozessalarm	Diagnosealarm	parametrierbar
Projektierungs-/ Parametrierungsfehler	-	X	-
Messbereichsüberschreitung	-	X	-
Messbereichsunterschreitung	-	X	-
Grenzwertüberschreitung	X	-	X
Grenzwertunterschreitung	X	-	X
Diagnosepufferüberlauf	-	X	-
Kommunikationsfehler	-	X	-
Prozessalarm verloren	-	X	-

#### Prozessalarmdaten

Damit Sie auf asynchrone Ereignisse reagieren können, haben Sie die Möglichkeit Prozessalarme zu aktivieren. Ein Prozessalarm unterbricht den linearen Programmablauf und verzweigt je nach Master-System in eine bestimmte Interrupt-Routine. Hier können Sie entsprechend auf den Prozessalarm reagieren.

Bei CANopen werden die Prozessalarmdaten über ein Emergency-Telegramm übertragen.

Bei Zugriff über CPU, PROFIBUS und PROFINET erfolgt die Übertragung der Prozessalarmdaten mittels Diagnosetelegramm.

SX - Subindex für Zugriff über EtherCAT mit Index 5000h

Näheres hierzu finden Sie im Handbuch zu Ihrem Bus-Koppler.

Name	Bytes	Funktion	Default	SX
PRIT_OL	1	Oberer Grenzwert Kanal x überschritten	00h	02h
PRIT_UL	1	Unterer Grenzwert Kanal x überschritten	00h	03h
PRIT_US	2	µs-Ticker	00h	04h (High-Byte) 05h (Low-Byte)

#### PRIT\_OL Grenzwertüberschreitung

Byte	Bit 7 ... 0
0	<ul style="list-style-type: none"> <li>■ Bit 0: Grenzwertüberschreitung Kanal 0</li> <li>■ Bit 1: Grenzwertüberschreitung Kanal 1</li> <li>■ Bit 2: Grenzwertüberschreitung Kanal 2</li> <li>■ Bit 3: Grenzwertüberschreitung Kanal 3</li> <li>■ Bit 7 ... 4: reserviert</li> </ul>

#### PRIT\_UL Grenzwertunterschreitung

Byte	Bit 7 ... 0
0	<ul style="list-style-type: none"> <li>■ Bit 0: Grenzwertunterschreitung Kanal 0</li> <li>■ Bit 1: Grenzwertunterschreitung Kanal 1</li> <li>■ Bit 2: Grenzwertunterschreitung Kanal 2</li> <li>■ Bit 3: Grenzwertunterschreitung Kanal 3</li> <li>■ Bit 7 ... 4: reserviert</li> </ul>

**PRIT\_US  $\mu$ s-Ticker**

Byte	Bit 7 ... 0
0 ... 1	Wert des $\mu$ s-Ticker bei Auftreten des Prozessalarms

 **$\mu$ s-Ticker**

Im SLIO-Modul befindet sich ein 32-Bit Timer ( $\mu$ s-Ticker), welcher mit NetzeIN gestartet wird und nach  $2^{32}-1\mu$ s wieder bei 0 beginnt. PRIT\_US repräsentiert die unteren 2 Byte des  $\mu$ s-Ticker-Werts ( $0 \dots 2^{16}-1$ ).

**Diagnosedaten**

Sie haben die Möglichkeit über die Parametrierung einen Diagnosealarm für das Modul zu aktivieren. Mit dem Auslösen eines Diagnosealarms werden vom Modul Diagnose-daten für Diagnose kommend bereitgestellt. Sobald die Gründe für das Auslösen eines Diagnosealarms nicht mehr gegeben sind, erhalten Sie automatisch einen Diagnosealarm gehend. Wurde für einen Kanal ein Diagnosealarm kommend wegen Prozessalarm verloren ausgelöst, gehen alle Ereignisse bis zum entsprechenden Diagnosealarm gehend verloren. Innerhalb dieses Zeitraums (1. Diagnosealarm kommend bis letzter Diagnosealarm gehend) leuchtet die MF-LED des Moduls.

Folgende Fehler werden in den Diagnosedaten erfasst:

- Projektierungs-/Parametrierungsfehler
- Messbereichsüberschreitung
- Messbereichsunterschreitung
- Prozessalarm verloren
- Versorgungsspannung fehlt

DS - Datensatz für Zugriff über CPU, PROFIBUS und PROFINET. Der Zugriff erfolgt über DS 01h. Zusätzlich können Sie über DS 00h auf die ersten 4 Byte zugreifen.

IX - Index für Zugriff über CANopen. Der Zugriff erfolgt über IX 2F01h. Zusätzlich können Sie über IX 2F00h auf die ersten 4 Byte zugreifen.

SX - Subindex für Zugriff über EtherCAT mit Index 5005h.

Näheres hierzu finden Sie im Handbuch zu Ihrem Bus-Koppler.

Name	Bytes	Funktion	Default	DS	IX	SX
ERR_A	1	Diagnose	00h	01h	2F01h	02h
MODTYP	1	Modulinformation	15h			03h
ERR_C	1	reserviert	00h			04h
ERR_D	1	Diagnose	00h			05h
CHTYP	1	Kanaltyp	71h			06h
NUMBIT	1	Anzahl Diagnosebits pro Kanal	08h			07h
NUMCH	1	Anzahl Kanäle des Moduls	04h			08h
CHERR	1	Kanalfehler	00h			09h
CH0ERR	1	Kanalspezifischer Fehler Kanal 0	00h			0Ah
CH1ERR	1	Kanalspezifischer Fehler Kanal 1	00h			0Bh
CH2ERR	1	Kanalspezifischer Fehler Kanal 2	00h			0Ch
CH3ERR	1	Kanalspezifischer Fehler Kanal 3	00h			0Dh

Name	Bytes	Funktion	Default	DS	IX	SX
CH4ERR...CH 7ERR	6	reserviert	00h			0Eh ... 11h
DIAG_US	4	µs-Ticker	00h			13h

**ERR\_A Diagnose**

Byte	Bit 7 ... 0
0	<ul style="list-style-type: none"> <li>■ Bit 0: gesetzt, wenn Baugruppenstörung</li> <li>■ Bit 1: gesetzt bei Fehler intern</li> <li>■ Bit 2: gesetzt, bei Fehler extern</li> <li>■ Bit 3: gesetzt, bei Kanalfehler vorhanden</li> <li>■ Bit 4: gesetzt, bei Fehlen der externen Versorgungsspannung</li> <li>■ Bit 6 ... 5: reserviert</li> <li>■ Bit 7: gesetzt bei Parametrierfehler</li> </ul>

**MODTYP Modulinformation**

Byte	Bit 7 ... 0
0	<ul style="list-style-type: none"> <li>■ Bit 3 ... 0: Modulkategorie                             <ul style="list-style-type: none"> <li>– 0101b Analogbaugruppe</li> </ul> </li> <li>■ Bit 4: Kanalinformation vorhanden</li> <li>■ Bit 7 ... 5: reserviert</li> </ul>

**ERR\_D Diagnose**

Byte	Bit 7 ... 0
0	<ul style="list-style-type: none"> <li>■ Bit 2 ... 0: reserviert</li> <li>■ Bit 3: gesetzt bei internem Diagnosepufferüberlauf</li> <li>■ Bit 4: gesetzt bei internem Kommunikationsfehler</li> <li>■ Bit 5: reserviert</li> <li>■ Bit 6: gesetzt bei Prozessalarm verloren</li> <li>■ Bit 7: reserviert</li> </ul>

**CHTYP Kanaltyp**

Byte	Bit 7 ... 0
0	<ul style="list-style-type: none"> <li>■ Bit 6 ... 0: Kanaltyp                             <ul style="list-style-type: none"> <li>– 70h: Digitaleingabe</li> <li>– 71h: Analogeingabe</li> <li>– 72h: Digitalausgabe</li> <li>– 73h: Analogausgabe</li> <li>– 74h: Analogeingabe/-ausgabe</li> <li>– 76h: Zähler</li> </ul> </li> <li>■ Bit 7: reserviert</li> </ul>

**NUMBIT Diagnosebits**

Byte	Bit 7 ... 0
0	Anzahl der Diagnosebits, die das Modul pro Kanal ausgibt (hier 08h)



**NUMCH Kanäle**

Byte	Bit 7 ... 0
0	Anzahl der Kanäle eines Moduls (hier 04h)

**CHERR Kanalfehler**

Byte	Bit 7 ... 0
0	<ul style="list-style-type: none"> <li>■ Bit 0: gesetzt bei Fehler Kanalgruppe 0</li> <li>■ Bit 1: gesetzt bei Fehler Kanalgruppe 1</li> <li>■ Bit 2: gesetzt bei Fehler Kanalgruppe 2</li> <li>■ Bit 3: gesetzt bei Fehler Kanalgruppe 3</li> <li>■ Bit 7 ... 4: reserviert</li> </ul>

**CH0ERR ... CH3ERR  
kanalspezifisch**

Byte	Bit 7 ... 0
0	Kanalspezifische Fehler: Kanal x: <ul style="list-style-type: none"> <li>■ Bit 0: gesetzt bei Projektierungs-/Parametrierungsfehler</li> <li>■ Bit 4 ... 1: reserviert</li> <li>■ Bit 5: gesetzt bei Prozessalarm verloren</li> <li>■ Bit 6: gesetzt bei Messbereichsunterschreitung</li> <li>■ Bit 7: gesetzt bei Messbereichsüberschreitung</li> </ul>

**CH4ERR ... CH7ERR reser-  
viert**

Byte	Bit 7 ... 0
0	reserviert

**DIAG\_US  $\mu$ s-Ticker**

Byte	Bit 7 ... 0
0...3	Wert des $\mu$ s-Ticker bei Auftreten der Diagnose

 **$\mu$ s-Ticker**

Im SLIO-Modul befindet sich ein 32-Bit Timer ( $\mu$ s-Ticker), welcher mit NetzeIN gestartet wird und nach  $2^{32}-1\mu$ s wieder bei 0 beginnt.

### 3.23 031-1CD45 - AI 4x16Bit 0(4)...20mA

#### Eigenschaften

Das Elektronikmodul besitzt 4 Eingänge, deren Funktionen parametrierbar sind. Die Kanäle auf dem Modul sind zum Rückwandbus potenzialgetrennt. Zusätzlich sind die Kanäle mittels DC/DC-Wandler zur DC 24V Leistungsversorgung potenzialgetrennt.

- 4 analoge Eingänge
- Geeignet für Geber mit 0 ... 20mA;  
4 ... 20mA mit externer Versorgung
- Diagnosefunktion
- Parametrierbare Störfrequenzunterdrückung (50/60Hz)
- 16Bit Auflösung
- ↗ Kap. 3.22 "031-1CD40 - AI 4x16Bit 0(4)...20mA" Seite 245 mit erweitertem Parametersatz

#### Aufbau

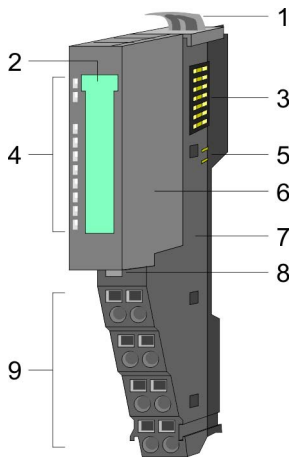

- 1 Verriegelungshebel Terminal-Modul
- 2 Beschriftungsstreifen
- 3 Rückwandbus
- 4 LED-Statusanzeige
- 5 DC 24V Leistungsversorgung
- 6 Elektronik-Modul
- 7 Terminal-Modul
- 8 Verriegelungshebel Elektronik-Modul
- 9 Anschlussklemmen

#### Statusanzeige

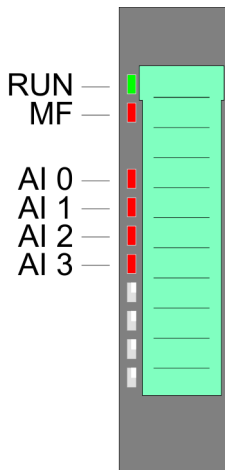

RUN	MF	AI x	Beschreibung
<input checked="" type="checkbox"/> grün	<input checked="" type="checkbox"/> rot	<input checked="" type="checkbox"/> rot	
<input checked="" type="checkbox"/>	<input type="checkbox"/>	X	Bus-Kommunikation ist OK Modul-Status ist OK
<input checked="" type="checkbox"/>	<input checked="" type="checkbox"/>	X	Bus-Kommunikation ist OK Modul-Status meldet Fehler
<input type="checkbox"/>	<input checked="" type="checkbox"/>	X	Bus-Kommunikation nicht möglich Modul-Status meldet Fehler
<input type="checkbox"/>	<input type="checkbox"/>	X	Fehler Busversorgungsspannung
X	<input checked="" type="checkbox"/> 2Hz	X	Konfigurationsfehler ↗ Kap. 2.8 "Hilfe zur Fehlersuche - LEDs" Seite 30
<input checked="" type="checkbox"/>	<input type="checkbox"/>	<input checked="" type="checkbox"/>	Fehler Kanal x <ul style="list-style-type: none"> <li>■ Signal liegt außerhalb des Messbereichs</li> <li>■ Fehler in der Parametrierung</li> </ul>
nicht relevant: X			

## Anschlüsse

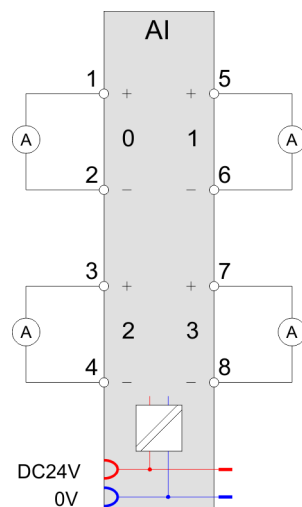
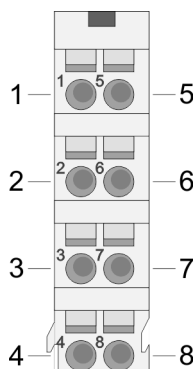
Für Drähte mit einem Querschnitt von 0,08mm<sup>2</sup> bis 1,5mm<sup>2</sup>.

Pos.	Funktion	Typ	Beschreibung
1	+AI 0	E	+ Kanal 0
2	-AI 0	E	Masse Kanal 0
3	+AI 2	---	+ Kanal 2
4	-AI 2	---	Masse Kanal 2
5	+AI 1	E	+ Kanal 1
6	-AI 1	E	Masse Kanal 1
7	+AI 3	---	+ Kanal 3
8	-AI 3	---	Masse Kanal 3

E: Eingang



Bei Einsatz von 2-Draht-Messumformern ist in die Messleitung eine externe Spannungsversorgung einzuschleifen.

## Ein-/Ausgabebereich

Bei CPU, PROFIBUS und PROFINET wird der Ein- bzw. Ausgabebereich im entsprechenden Adressbereich eingeblendet.

IX - Index für Zugriff über CANopen mit s = Subindex, abhängig von Anzahl und Typ der Analogmodule

SX - Subindex für Zugriff über EtherCAT mit Index 6000h + EtherCAT-Slot

Näheres hierzu finden Sie im Handbuch zu Ihrem Bus-Koppler.

## Eingabebereich

Adr.	Name	Bytes	Funktion	IX	SX
+0	AI 0	2	Analogwert Kanal 0	6401h/s	01h
+2	AI 1	2	Analogwert Kanal 1	6401h/s+1	02h

031-1CD45 - AI 4x16Bit 0(4)...20mA &gt; Technische Daten

Adr.	Name	Bytes	Funktion	IX	SX
+4	AI 2	2	Analogwert Kanal 2	6401h/s+2	03h
+6	AI 3	2	Analogwert Kanal 3	6401h/s+3	04h

**Ausgabebereich**

Das Modul belegt keine Bytes im Ausgabebereich.

**3.23.1 Technische Daten**

Artikelnr.	031-1CD45
Bezeichnung	SM 031 - Analoge Eingabe
Modulkennung	0414 15C4
<b>Stromaufnahme/Verlustleistung</b>	
Stromaufnahme aus Rückwandbus	65 mA
Verlustleistung	0,8 W
<b>Technische Daten Analoge Eingänge</b>	
Anzahl Eingänge	4
Leitungslänge geschirmt	200 m
Lastnennspannung	DC 24 V
Stromaufnahme aus Lastspannung L+ (ohne Last)	20 mA
Spannungseingänge	-
min. Eingangswiderstand im Spannungsbereich	-
Eingangsspannungsbereiche	-
Gebrauchsfehlergrenze Spannungsbereiche	-
Gebrauchsfehlergrenze Spannungsbereiche mit SFU	-
Grundfehlergrenze Spannungsbereiche	-
Grundfehlergrenze Spannungsbereiche mit SFU	-
Zerstörgrenze Spannung	-
Stromeingänge	✓
max. Eingangswiderstand im Strombereich	60 Ω
Eingangsstrombereiche	0 mA ... +20 mA +4 mA ... +20 mA
Gebrauchsfehlergrenze Strombereiche	+/-0,2%
Gebrauchsfehlergrenze Strombereiche mit SFU	-
Grundfehlergrenze Strombereiche	+/-0,1%
Grundfehlergrenze Strombereiche mit SFU	-
Zerstörgrenze Stromeingänge (Spannung)	max. 24V
Zerstörgrenze Stromeingänge (Strom)	max. 40mA

Artikelnr.	031-1CD45
Widerstandseingänge	-
Widerstandsbereiche	-
Gebrauchsfehlergrenze Widerstandsbereiche	-
Gebrauchsfehlergrenze Widerstandsbereiche mit SFU	-
Grundfehlergrenze Widerstandsbereiche	-
Grundfehlergrenze Widerstandsbereiche mit SFU	-
Zerstörgrenze Widerstandseingänge	-
Widerstandsthermometereingänge	-
Widerstandsthermometerbereiche	-
Gebrauchsfehlergrenze Widerstandsthermometerbereiche	-
Gebrauchsfehlergrenze Widerstandsthermometerbereiche mit SFU	-
Grundfehlergrenze Widerstandsthermometerbereiche	-
Grundfehlergrenze Widerstandsthermometerbereiche mit SFU	-
Zerstörgrenze Widerstandsthermometereingänge	-
Thermoelementeingänge	-
Thermoelementbereiche	-
Gebrauchsfehlergrenze Thermoelementbereiche	-
Gebrauchsfehlergrenze Thermoelementbereiche mit SFU	-
Grundfehlergrenze Thermoelementbereiche	-
Grundfehlergrenze Thermoelementbereiche mit SFU	-
Zerstörgrenze Thermoelementeingänge	-
Temperaturkompensation parametrierbar	-
Temperaturkompensation extern	-
Temperaturkompensation intern	-
Temperaturfehler der internen Kompensation	-
Technische Einheit der Temperaturmessung	-
Auflösung in Bit	16
Messprinzip	sukzessive Approximation
Grundwandlungszeit	480 µs alle Kanäle
Störspannungsunterdrückung für Frequenz	>80dB (UCM<4V)
<b>Status, Alarm, Diagnosen</b>	
Statusanzeige	ja
Alarmer	nein
Prozessalarm	nein
Diagnosealarm	nein

Artikelnr.	031-1CD45
Diagnosefunktion	ja
Diagnoseinformation auslesbar	möglich
Modulstatus	grüne LED
Modulfehleranzeige	rote LED
Kanalfehleranzeige	rote LED pro Kanal
<b>Potenzialtrennung</b>	
zwischen den Kanälen	-
zwischen den Kanälen in Gruppen zu	-
zwischen Kanälen und Rückwandbus	✓
zwischen Kanälen und Spannungsversorgung	✓
max. Potentialdifferenz zwischen Stromkreisen	-
max. Potentialdifferenz zwischen Eingängen (Ucm)	DC 4 V
max. Potentialdifferenz zwischen Mana und Mintern (Uiso)	-
max. Potentialdifferenz zwischen Eingängen und Mana (Ucm)	-
max. Potentialdifferenz zwischen Eingängen und Mintern (Uiso)	DC 75 V/ AC 50 V
max. Potentialdifferenz zwischen Mintern und Ausgängen	-
Isolierung geprüft mit	DC 500 V
<b>Technische Daten Geberversorgung</b>	
Anzahl Ausgänge	-
Ausgangsspannung (typ)	-
Ausgangsspannung (Nennwert)	-
Kurzschlusschutz	-
Potenzialbindung	-
<b>Datengrößen</b>	
Eingangsbytes	8
Ausgangsbytes	0
Parameterbytes	9
Diagnosebytes	20
<b>Gehäuse</b>	
Material	PPE / PPE GF10
Befestigung	Profilschiene 35mm
<b>Mechanische Daten</b>	
Abmessungen (BxHxT)	12,9 mm x 109 mm x 76,5 mm
Gewicht Netto	60 g
Gewicht inklusive Zubehör	60 g

<b>Artikelnr.</b>	<b>031-1CD45</b>
Gewicht Brutto	75 g
<b>Umgebungsbedingungen</b>	
Betriebstemperatur	0 °C bis 60 °C
Lagertemperatur	-25 °C bis 70 °C
<b>Zertifizierungen</b>	
Zertifizierung nach UL	ja
Zertifizierung nach KC	ja

### 3.23.2 Parametrierdaten

DS - Datensatz für Zugriff über CPU, PROFIBUS und PROFINET

IX - Index für Zugriff über CANopen

SX - Subindex für Zugriff über EtherCAT mit Index 3100h + EtherCAT-Slot

Näheres hierzu finden Sie im Handbuch zu Ihrem Bus-Koppler.

Name	Bytes	Funktion	Default	DS	IX	SX
SUPR	1	Störfrequenzunterdrückung (SFU)	00h	01h	3100h	01h
CH0FN	1	Funktionsnummer Kanal 0	31h	80h	3101h	02h
CH1FN	1	Funktionsnummer Kanal 1	31h	81h	3102h	03h
CH2FN	1	Funktionsnummer Kanal 2	31h	82h	3103h	04h
CH3FN	1	Funktionsnummer Kanal 3	31h	83h	3104h	05h

#### SUPR Störfrequenzunterdrückung (SFU)

Byte	Bit 7 ... 0
0	<ul style="list-style-type: none"> <li>■ Bit 1, 0: Störfrequenzunterdrückung Kanal 0</li> <li>■ Bit 3, 2: Störfrequenzunterdrückung Kanal 1</li> <li>■ Bit 5, 4: Störfrequenzunterdrückung Kanal 2</li> <li>■ Bit 7, 6: Störfrequenzunterdrückung Kanal 3</li> <li>– 00: deaktiviert</li> <li>– 01: 60Hz</li> <li>– 10: 50Hz</li> </ul> <p>z.B.: 10101010: alle Kanäle Störfrequenzunterdrückung 50Hz</p>

#### CHxFN Funktionsnummer Kanal x

Nachfolgend sind alle Messbereiche mit zugehöriger Funktionsnummer aufgeführt, die vom Analog-Modul unterstützt werden. Durch Angabe von FFh wird der entsprechende Kanal deaktiviert. Mit den hier aufgeführten Formeln können Sie einen ermittelten Messwert (Digitalwert) in einen dem Messbereich zugeordneten Wert (Analogwert) umrechnen und umgekehrt.

0(4) ... 20mA

Messbereich (Fkt.-Nr.)	Strom (I)	Dezimal (D)	Hex	Bereich	Umrechnung
0 ... 20mA Siemens S7-Format (31h)	23,52mA	32511	7EFFh	Übersteuerung	$D = 27648 \cdot \frac{I}{20}$ $I = D \cdot \frac{20}{27648}$
	20mA	27648	6C00h	Nennbereich	
	10mA	13824	3600h		
	0mA	0	0000h		
	-3,52mA	-4864	ED00h	Untersteuerung	
0 ... 20mA Siemens S5-Format (41h)	25,00mA	20480	5000h	Übersteuerung	$D = 16384 \cdot \frac{I}{20}$ $I = D \cdot \frac{20}{16384}$
	20mA	16384	4000h	Nennbereich	
	10mA	8192	2000h		
	0mA	0	0000h		
	-4,00mA	-3277	F333h	Untersteuerung	
4 ... 20mA Siemens S7-Format (30h)	22,81mA	32511	7EFFh	Übersteuerung	$D = 27648 \cdot \frac{I-4}{16}$ $I = D \cdot \frac{16}{27648} + 4$
	20mA	27648	6C00h	Nennbereich	
	12mA	13824	3600h		
	4mA	0	0000h		
	1,19mA	-4864	ED00h	Untersteuerung	
4 ... 20mA Siemens S5-Format (40h)	24,00mA	20480	5000h	Übersteuerung	$D = 16384 \cdot \frac{I-4}{16}$ $I = D \cdot \frac{16}{16384} + 4$
	20mA	16384	4000h	Nennbereich	
	12mA	8192	2000h		
	4mA	0	0000h		
	0,8mA	-3277	F333h	Untersteuerung	

3.23.3 Diagnosedaten

Da dieses Modul keinen Diagnosealarm unterstützt, dienen die Diagnosedaten der Information über dieses Modul. Im Fehlerfall leuchtet die entsprechende Kanal-LED des Moduls und der Fehler wird in den Diagnosedaten eingetragen.

Folgende Fehler werden in den Diagnosedaten erfasst:

- Projektierungs-/Parametrierungsfehler
- Messbereichsüberschreitung
- Messbereichsunterschreitung
- Versorgungsspannung fehlt

DS - Datensatz für Zugriff über CPU, PROFIBUS und PROFINET. Der Zugriff erfolgt über DS 01h. Zusätzlich können Sie über DS 00h auf die ersten 4 Byte zugreifen.

IX - Index für Zugriff über CANopen. Der Zugriff erfolgt über IX 2F01h. Zusätzlich können Sie über IX 2F00h auf die ersten 4 Byte zugreifen.

SX - Subindex für Zugriff über EtherCAT mit Index 5005h.

Näheres hierzu finden Sie im Handbuch zu Ihrem Bus-Koppler.



Name	Bytes	Funktion	Default	DS	IX	SX
ERR_A	1	Diagnose	00h	01h	2F01h	02h
MODTYP	1	Modulinformation	15h			03h
ERR_C	1	reserviert	00h			04h
ERR_D	1	Diagnose	00h			05h
CHTYP	1	Kanaltyp	71h			06h
NUMBIT	1	Anzahl Diagnosebits pro Kanal	08h			07h
NUMCH	1	Anzahl Kanäle des Moduls	04h			08h
CHERR	1	Kanalfehler	00h			09h
CH0ERR	1	Kanalspezifischer Fehler Kanal 0	00h			0Ah
CH1ERR	1	Kanalspezifischer Fehler Kanal 1	00h			0Bh
CH2ERR	1	Kanalspezifischer Fehler Kanal 2	00h			0Ch
CH3ERR	1	Kanalspezifischer Fehler Kanal 3	00h			0Dh
CH4ERR... CH7ERR	4	reserviert	00h			0Eh ... 11h
DIAG_US	4	µs-Ticker	00h			13h

**ERR\_A Diagnose**

Byte	Bit 7 ... 0
0	<ul style="list-style-type: none"> <li>■ Bit 0: gesetzt, wenn Baugruppenstörung</li> <li>■ Bit 1: gesetzt bei Fehler intern</li> <li>■ Bit 2: gesetzt, bei Fehler extern</li> <li>■ Bit 3: gesetzt, bei Kanalfehler vorhanden</li> <li>■ Bit 4: gesetzt, bei Fehlen der externen Versorgungsspannung</li> <li>■ Bit 6 ... 5: reserviert</li> <li>■ Bit 7: gesetzt bei Parametrierfehler</li> </ul>

**MODTYP Modulinformation**

Byte	Bit 7 ... 0
0	<ul style="list-style-type: none"> <li>■ Bit 3 ... 0: Modulkategorie <ul style="list-style-type: none"> <li>– 0101b Analogbaugruppe</li> </ul> </li> <li>■ Bit 4: Kanalinformation vorhanden</li> <li>■ Bit 7 ... 5: reserviert</li> </ul>

**ERR\_D Diagnose**

Byte	Bit 7 ... 0
0	<ul style="list-style-type: none"> <li>■ Bit 2 ... 0: reserviert</li> <li>■ Bit 3: gesetzt bei internem Diagnosepufferüberlauf</li> <li>■ Bit 4: gesetzt bei internem Kommunikationsfehler</li> <li>■ Bit 7 ... 5: reserviert</li> </ul>

**CHTYP Kanaltyp**

Byte	Bit 7 ... 0
0	<ul style="list-style-type: none"> <li>■ Bit 6 ... 0: Kanaltyp                             <ul style="list-style-type: none"> <li>– 70h: Digitaleingabe</li> <li>– 71h: Analogeingabe</li> <li>– 72h: Digitalausgabe</li> <li>– 73h: Analogausgabe</li> <li>– 74h: Analogeingabe/-ausgabe</li> <li>– 76h: Zähler</li> </ul> </li> <li>■ Bit 7: reserviert</li> </ul>

**NUMBIT Diagnosebits**

Byte	Bit 7 ... 0
0	Anzahl der Diagnosebits, die das Modul pro Kanal ausgibt (hier 08h)

**NUMCH Kanäle**

Byte	Bit 7 ... 0
0	Anzahl der Kanäle eines Moduls (hier 04h)

**CHERR Kanalfehler**

Byte	Bit 7 ... 0
0	<ul style="list-style-type: none"> <li>■ Bit 0: gesetzt bei Fehler Kanalgruppe 0</li> <li>■ Bit 1: gesetzt bei Fehler Kanalgruppe 1</li> <li>■ Bit 2: gesetzt bei Fehler Kanalgruppe 2</li> <li>■ Bit 3: gesetzt bei Fehler Kanalgruppe 3</li> <li>■ Bit 7 ... 4: reserviert</li> </ul>

**CH0ERR ... CH3ERR kanalspezifisch**

Byte	Bit 7 ... 0
0	Kanalspezifische Fehler: Kanal x: <ul style="list-style-type: none"> <li>■ Bit 0: gesetzt bei Projektierungs-/Parametrierungsfehler</li> <li>■ Bit 5 ... 1: reserviert</li> <li>■ Bit 6: gesetzt bei Messbereichsunterschreitung</li> <li>■ Bit 7: gesetzt bei Messbereichsüberschreitung</li> </ul>

**CH4ERR ... CH7ERR reserviert**

Byte	Bit 7 ... 0
0	reserviert

**DIAG\_US µs-Ticker**

Byte	Bit 7 ... 0
0...3	Wert des µs-Ticker bei Auftreten der Diagnose

*µs-Ticker*

Im SLIO-Modul befindet sich ein 32-Bit Timer (µs-Ticker), welcher mit NetzEIN gestartet wird und nach  $2^{32}-1\mu\text{s}$  wieder bei 0 beginnt.

### 3.24 031-1CD70 - AI 4x16Bit ±10V

#### Eigenschaften

Das Elektronikmodul besitzt 4 Eingänge, deren Funktionen parametrierbar sind. Die Kanäle auf dem Modul sind zum Rückwandbus potenzialgetrennt. Zusätzlich sind die Kanäle mittels DC/DC-Wandler zur DC 24V Leistungsversorgung potenzialgetrennt.

- 4 analoge Eingänge
- Geeignet für Geber mit ±10V, 0 ... 10V
- Alarm- und Diagnosefunktion
- Parametrierbare Störfrequenzunterdrückung (50/60Hz)
- 16Bit Auflösung

#### Aufbau

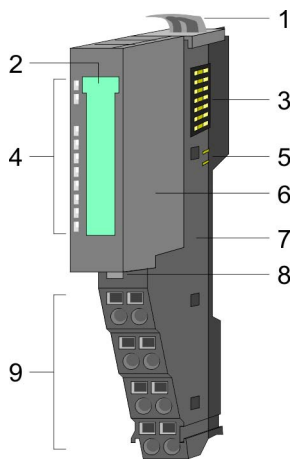

- 1 Verriegelungshebel Terminal-Modul
- 2 Beschriftungsstreifen
- 3 Rückwandbus
- 4 LED-Statusanzeige
- 5 DC 24V Leistungsversorgung
- 6 Elektronik-Modul
- 7 Terminal-Modul
- 8 Verriegelungshebel Elektronik-Modul
- 9 Anschlussklemmen

#### Statusanzeige

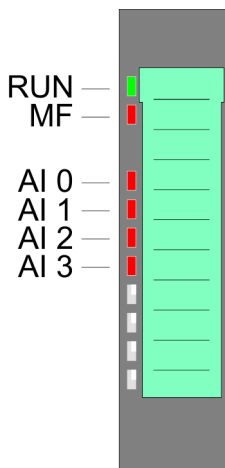

RUN	MF	AI x	Beschreibung
<input checked="" type="checkbox"/> grün	<input checked="" type="checkbox"/> rot	<input checked="" type="checkbox"/> rot	
<input checked="" type="checkbox"/>	<input type="checkbox"/>	X	Bus-Kommunikation ist OK Modul-Status ist OK
<input checked="" type="checkbox"/>	<input checked="" type="checkbox"/>	X	Bus-Kommunikation ist OK Modul-Status meldet Fehler
<input type="checkbox"/>	<input checked="" type="checkbox"/>	X	Bus-Kommunikation nicht möglich Modul-Status meldet Fehler
<input type="checkbox"/>	<input type="checkbox"/>	X	Fehler Busversorgungsspannung
X	<input checked="" type="checkbox"/> 2Hz	X	Konfigurationsfehler <a href="#">Kap. 2.8 "Hilfe zur Fehlersuche - LEDs" Seite 30</a>
<input checked="" type="checkbox"/>	<input type="checkbox"/>	<input checked="" type="checkbox"/>	Fehler Kanal x <ul style="list-style-type: none"> <li>■ Signal liegt außerhalb des Messbereichs</li> <li>■ Fehler in der Parametrierung</li> </ul>
nicht relevant: X			

**Anschlüsse**

Für Drähte mit einem Querschnitt von 0,08mm<sup>2</sup> bis 1,5mm<sup>2</sup>.

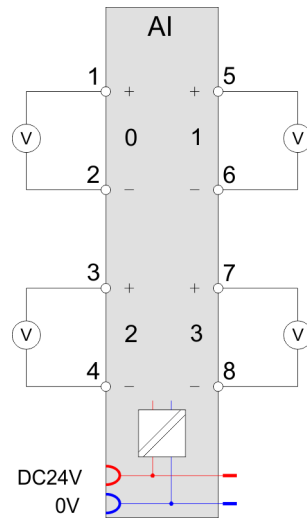
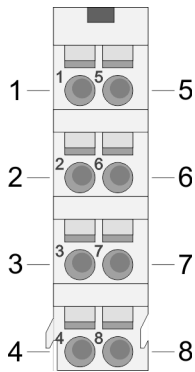

Pos.	Funktion	Typ	Beschreibung
1	+AI 0	E	+ Kanal 0
2	-AI 0	E	Masse Kanal 0
3	+AI 2	E	+ Kanal 2
4	-AI 2	E	Masse Kanal 2
5	+AI 1	E	+ Kanal 1
6	-AI 1	E	Masse Kanal 1
7	+AI 3	E	+ Kanal 3
8	-AI 3	E	Masse Kanal 3

E: Eingang

**Ein-/Ausgabebereich**

Bei CPU, PROFIBUS und PROFINET wird der Ein- bzw. Ausgabebereich im entsprechenden Adressbereich einblendet.

IX - Index für Zugriff über CANopen mit s = Subindex, abhängig von Anzahl und Typ der Analogmodule

SX - Subindex für Zugriff über EtherCAT mit Index 6000h + EtherCAT-Slot

Näheres hierzu finden Sie im Handbuch zu Ihrem Bus-Koppler.

**Eingabebereich**

Adr.	Name	Bytes	Funktion	IX	SX
+0	AI 0	2	Analogwert Kanal 0	6401h/s	01h
+2	AI 1	2	Analogwert Kanal 1	6401h/s+1	02h
+4	AI 2	2	Analogwert Kanal 2	6401h/s+2	03h
+6	AI 3	2	Analogwert Kanal 3	6401h/s+3	04h

**Ausgabebereich**

Das Modul belegt keine Bytes im Ausgabebereich.

## 3.24.1 Technische Daten

Artikelnr.	031-1CD70
Bezeichnung	SM 031 - Analoge Eingabe
Modulkennung	040E 1544
<b>Stromaufnahme/Verlustleistung</b>	
Stromaufnahme aus Rückwandbus	65 mA
Verlustleistung	0,9 W
<b>Technische Daten Analoge Eingänge</b>	
Anzahl Eingänge	4
Leitungslänge geschirmt	200 m
Lastnennspannung	DC 24 V
Stromaufnahme aus Lastspannung L+ (ohne Last)	25 mA
Spannungseingänge	✓
min. Eingangswiderstand im Spannungsbereich	200 k $\Omega$
Eingangsspannungsbereiche	-10 V ... +10 V 0 V ... +10 V
Gebrauchsfehlergrenze Spannungsbereiche	+/-0,2%
Gebrauchsfehlergrenze Spannungsbereiche mit SFU	-
Grundfehlergrenze Spannungsbereiche	+/-0,1%
Grundfehlergrenze Spannungsbereiche mit SFU	-
Zerstörgrenze Spannung	max. 30V
Stromeingänge	-
max. Eingangswiderstand im Strombereich	-
Eingangsstrombereiche	-
Gebrauchsfehlergrenze Strombereiche	-
Gebrauchsfehlergrenze Strombereiche mit SFU	-
Grundfehlergrenze Strombereiche	-
Grundfehlergrenze Strombereiche mit SFU	-
Zerstörgrenze Stromeingänge (Spannung)	-
Zerstörgrenze Stromeingänge (Strom)	-
Widerstandseingänge	-
Widerstandsbereiche	-
Gebrauchsfehlergrenze Widerstandsbereiche	-
Gebrauchsfehlergrenze Widerstandsbereiche mit SFU	-
Grundfehlergrenze Widerstandsbereiche	-
Grundfehlergrenze Widerstandsbereiche mit SFU	-
Zerstörgrenze Widerstandseingänge	-

Artikelnr.	031-1CD70
Widerstandsthermometereingänge	-
Widerstandsthermometerbereiche	-
Gebrauchsfehlergrenze Widerstandsthermometerbereiche	-
Gebrauchsfehlergrenze Widerstandsthermometerbereiche mit SFU	-
Grundfehlergrenze Widerstandsthermometerbereiche	-
Grundfehlergrenze Widerstandsthermometerbereiche mit SFU	-
Zerstörgrenze Widerstandsthermometereingänge	-
Thermoelementeingänge	-
Thermoelementbereiche	-
Gebrauchsfehlergrenze Thermoelementbereiche	-
Gebrauchsfehlergrenze Thermoelementbereiche mit SFU	-
Grundfehlergrenze Thermoelementbereiche	-
Grundfehlergrenze Thermoelementbereiche mit SFU	-
Zerstörgrenze Thermoelementeingänge	-
Temperaturkompensation parametrierbar	-
Temperaturkompensation extern	-
Temperaturkompensation intern	-
Temperaturfehler der internen Kompensation	-
Technische Einheit der Temperaturmessung	-
Auflösung in Bit	16
Messprinzip	sukzessive Approximation
Grundwandlungszeit	480 $\mu s$ alle Kanäle
Störspannungsunterdrückung für Frequenz	>80dB bei 50Hz (UCM<9V)
<b>Status, Alarm, Diagnosen</b>	
Statusanzeige	ja
Alarme	ja, parametrierbar
Prozessalarm	ja, parametrierbar
Diagnosealarm	ja, parametrierbar
Diagnosefunktion	ja
Diagnoseinformation auslesbar	möglich
Modulstatus	grüne LED
Modulfehleranzeige	rote LED
Kanalfehleranzeige	rote LED pro Kanal
<b>Potenzialtrennung</b>	
zwischen den Kanälen	-

Artikelnr.	031-1CD70
zwischen den Kanälen in Gruppen zu	-
zwischen Kanälen und Rückwandbus	✓
zwischen Kanälen und Spannungsversorgung	✓
max. Potenzialdifferenz zwischen Stromkreisen	-
max. Potenzialdifferenz zwischen Eingängen (Ucm)	DC 9 V
max. Potenzialdifferenz zwischen Mana und Mintern (Uiso)	-
max. Potenzialdifferenz zwischen Eingängen und Mana (Ucm)	-
max. Potenzialdifferenz zwischen Eingängen und Mintern (Uiso)	DC 75 V/ AC 50 V
max. Potenzialdifferenz zwischen Mintern und Ausgängen	-
Isolierung geprüft mit	DC 500 V
<b>Datengrößen</b>	
Eingangsbytes	8
Ausgangsbytes	0
Parameterbytes	32
Diagnosebytes	20
<b>Gehäuse</b>	
Material	PPE / PPE GF10
Befestigung	Profilschiene 35mm
<b>Mechanische Daten</b>	
Abmessungen (BxHxT)	12,9 mm x 109 mm x 76,5 mm
Gewicht Netto	61 g
Gewicht inklusive Zubehör	61 g
Gewicht Brutto	75 g
<b>Umgebungsbedingungen</b>	
Betriebstemperatur	0 °C bis 60 °C
Lagertemperatur	-25 °C bis 70 °C
<b>Zertifizierungen</b>	
Zertifizierung nach UL	ja
Zertifizierung nach KC	ja

### 3.24.2 Parametrierdaten

DS - Datensatz für Zugriff über CPU, PROFIBUS und PROFINET

IX - Index für Zugriff über CANopen

SX - Subindex für Zugriff über EtherCAT mit Index 3100h + EtherCAT-Slot

Näheres hierzu finden Sie im Handbuch zu Ihrem Bus-Koppler.

Name	Bytes	Funktion	Default	DS	IX	SX
DIAG_EN	1	Diagnose*	00h	00h	3100h	01h
RES1	1	reserviert*	00h	00h	3101h	02h
LIMIT_EN	1	Grenzwertüberwachung*	00h	00h	3102h	03h
SUPR	1	Störfrequenzunterdrückung (SFU)	00h	01h	3103h	04h
CH0FN	1	Funktionsnummer Kanal 0	12h	80h	3104h	05h
RES7	1	reserviert	00h	80h	3105h	06h
CH0UL	2	Oberer Grenzwert Kanal 0	7FFFh	80h	3106h...3107h	07h
CH0LL	2	Unterer Grenzwert Kanal 0	8000h	80h	3108h...3109h	08h
CH1FN	1	Funktionsnummer Kanal 1	12h	81h	310Ah	09h
RES13	1	reserviert	00h	81h	310Bh	0Ah
CH1UL	2	Oberer Grenzwert Kanal 1	7FFFh	81h	310Ch...310Dh	0Bh
CH1LL	2	Unterer Grenzwert Kanal 1	8000h	81h	310Eh...310Fh	0Ch
CH2FN	1	Funktionsnummer Kanal 2	12h	82h	3110h	0Dh
RES19	1	reserviert	00h	82h	3111h	0Eh
CH2UL	2	Oberer Grenzwert Kanal 2	7FFFh	82h	3112h...3113h	0Fh
CH2LL	2	Unterer Grenzwert Kanal 2	8000h	82h	3114h...3115h	10h
CH3FN	1	Funktionsnummer Kanal 3	12h	83h	3116h	11h
RES25	1	reserviert	00h	83h	3117h	12h
CH3UL	2	Oberer Grenzwert Kanal 3	7FFFh	83h	3118h...3119h	13h
CH3LL	2	Unterer Grenzwert Kanal 3	8000h	83h	311Ah...311Bh	14h

\* Diesen Datensatz dürfen Sie ausschließlich im STOP-Zustand übertragen.

#### DIAG\_EN Diagnosealarm

Byte	Bit 7 ... 0
0	<ul style="list-style-type: none"> <li>■ Diagnosealarm</li> <li>– 00h: sperren</li> <li>– 40h: freigeben</li> </ul>



- Hier aktivieren bzw. deaktivieren Sie die Diagnosefunktion.

#### LIMIT\_EN Grenzwertüberwachung

Byte	Bit 7 ... 0
0	<ul style="list-style-type: none"> <li>■ Bit 0: Grenzwertüberwachung Kanal 0 (1: an)</li> <li>■ Bit 1: Grenzwertüberwachung Kanal 1 (1: an)</li> <li>■ Bit 2: Grenzwertüberwachung Kanal 2 (1: an)</li> <li>■ Bit 3: Grenzwertüberwachung Kanal 3 (1: an)</li> <li>■ Bit 7 ... 4: reserviert</li> </ul>

#### SUPR Störfrequenzunterdrückung (SFU)

Byte	Bit 7 ... 0
0	<ul style="list-style-type: none"> <li>■ Bit 1, 0: Störfrequenzunterdrückung Kanal 0</li> <li>■ Bit 3, 2: Störfrequenzunterdrückung Kanal 1</li> <li>■ Bit 5, 4: Störfrequenzunterdrückung Kanal 2</li> <li>■ Bit 7, 6: Störfrequenzunterdrückung Kanal 3</li> <li>■ – 00: deaktiviert</li> <li>– 01: 60Hz</li> <li>– 10: 50Hz</li> </ul> <p>z.B.: 10101010: alle Kanäle Störfrequenzunterdrückung 50Hz</p>

#### CHxFN Funktionsnummer Kanal x

Nachfolgend sind alle Messbereiche mit zugehöriger Funktionsnummer aufgeführt, die vom Analog-Modul unterstützt werden. Durch Angabe von FFh wird der entsprechende Kanal deaktiviert. Mit den hier aufgeführten Formeln können Sie einen ermittelten Messwert (Digitalwert) in einen dem Messbereich zugeordneten Wert (Analogwert) umrechnen und umgekehrt.

±10V

Messbereich (Fkt.-Nr.)	Spannung (U)	Dezimal (D)	Hex	Bereich	Umrechnung
±10V Siemens S7-Format (12h)	11,76V	32511	7EFFh	Übersteuerung	$D = 27648 \cdot \frac{U}{10}$ $U = D \cdot \frac{10}{27648}$
	10V	27648	6C00h	Nennbereich	
	5V	13824	3600h		
	0V	0	0000h		
	-5V	-13824	CA00h		
	-10V	-27648	9400h		
	-11,76V	-32512	8100h	Untersteuerung	
±10V Siemens S5-Format (22h)	12,5V	20480	5000h	Übersteuerung	$D = 16384 \cdot \frac{U}{10}$ $U = D \cdot \frac{10}{16384}$
	10V	16384	4000h	Nennbereich	
	5V	8192	2000h		
	0V	0	0000h		
	-5V	-8192	E000h		
	-10V	-16384	C000h		
	-12,5V	-20480	B000h	Untersteuerung	

0 ... 10V

Messbereich (Fkt.-Nr.)	Spannung (U)	Dezimal (D)	Hex	Bereich	Umrechnung
0 ... 10V Siemens S7-Format (10h)	11,76V	32511	7EFFh	Übersteuerung	$D = 27648 \cdot \frac{U}{10}$ $U = D \cdot \frac{10}{27648}$
	10V	27648	6C00h	Nennbereich	
	5V	13824	3600h		
	0V	0	0000h		
	-1,76V	-4864	ED00h	Untersteuerung	
0 ... 10V Siemens S5-Format (20h)	12,5V	20480	5000h	Übersteuerung	$D = 16384 \cdot \frac{U}{10}$ $U = D \cdot \frac{10}{16384}$
	10V	16384	4000h	Nennbereich	
	5V	8192	2000h		
	0V	0	0000h		
	-2V	-3277	F333h	Untersteuerung	

**CHxUL CHxLL Oberer Grenzwert Unterer Grenzwert Kanal x**

Sie können für jeden Kanal einen *Oberen* bzw. *Unteren* Grenzwert definieren. Hierbei können Sie ausschließlich Werte aus dem Nennbereich vorgeben, ansonsten erhalten Sie einen Parametrierfehler. Durch Angabe von 7FFFh für den oberen bzw. 8000h für den unteren Grenzwert wird der entsprechende Grenzwert deaktiviert. Sobald sich Ihr Messwert außerhalb eines Grenzwerts befindet und Sie die Grenzwertüberwachung aktiviert haben, wird ein Prozessalarm ausgelöst.

### 3.24.3 Diagnose und Alarm

Auslöser	Prozessalarm	Diagnosealarm	parametrierbar
Projektierungs-/ Parametrierungsfehler	-	X	-
Messbereichsüberschreitung	-	X	-
Messbereichsunterschreitung	-	X	-
Grenzwertüberschreitung	X	-	X
Grenzwertunterschreitung	X	-	X
Diagnosepufferüberlauf	-	X	-
Kommunikationsfehler	-	X	-
Prozessalarm verloren	-	X	-

#### Prozessalarmdaten

Damit Sie auf asynchrone Ereignisse reagieren können, haben Sie die Möglichkeit Prozessalarme zu aktivieren. Ein Prozessalarm unterbricht den linearen Programmablauf und verzweigt je nach Master-System in eine bestimmte Interrupt-Routine. Hier können Sie entsprechend auf den Prozessalarm reagieren.

Bei CANopen werden die Prozessalarmdaten über ein Emergency-Telegramm übertragen.

Bei Zugriff über CPU, PROFIBUS und PROFINET erfolgt die Übertragung der Prozessalarmdaten mittels Diagnosetelegramm.

SX - Subindex für Zugriff über EtherCAT mit Index 5000h

Näheres hierzu finden Sie im Handbuch zu Ihrem Bus-Koppler.

Name	Bytes	Funktion	Default	SX
PRIT_OL	1	Oberer Grenzwert Kanal x überschritten	00h	02h
PRIT_UL	1	Unterer Grenzwert Kanal x überschritten	00h	03h
PRIT_US	2	µs-Ticker	00h	04h (High-Byte) 05h (Low-Byte)

#### PRIT\_OL Grenzwertüberschreitung

Byte	Bit 7 ... 0
0	<ul style="list-style-type: none"> <li>■ Bit 0: Grenzwertüberschreitung Kanal 0</li> <li>■ Bit 1: Grenzwertüberschreitung Kanal 1</li> <li>■ Bit 2: Grenzwertüberschreitung Kanal 2</li> <li>■ Bit 3: Grenzwertüberschreitung Kanal 3</li> <li>■ Bit 7 ... 4: reserviert</li> </ul>

**PRIT\_UL Grenzwertunterschreitung**

Byte	Bit 7 ... 0
0	<ul style="list-style-type: none"> <li>■ Bit 0: Grenzwertunterschreitung Kanal 0</li> <li>■ Bit 1: Grenzwertunterschreitung Kanal 1</li> <li>■ Bit 2: Grenzwertunterschreitung Kanal 2</li> <li>■ Bit 3: Grenzwertunterschreitung Kanal 3</li> <li>■ Bit 7 ... 4: reserviert</li> </ul>

**PRIT\_US µs-Ticker**

Byte	Bit 7 ... 0
0 ... 1	Wert des µs-Ticker bei Auftreten des Prozessalarms

*µs-Ticker*

Im SLIO-Modul befindet sich ein 32-Bit Timer (µs-Ticker), welcher mit NetzEIN gestartet wird und nach  $2^{32}-1\mu\text{s}$  wieder bei 0 beginnt. PRIT\_US repräsentiert die unteren 2 Byte des µs-Ticker-Werts ( $0 \dots 2^{16}-1$ ).

**Diagnosedaten**

Sie haben die Möglichkeit über die Parametrierung einen Diagnosealarm für das Modul zu aktivieren. Mit dem Auslösen eines Diagnosealarms werden vom Modul Diagnose-daten für Diagnose<sub>kommend</sub> bereitgestellt. Sobald die Gründe für das Auslösen eines Diagnosealarms nicht mehr gegeben sind, erhalten Sie automatisch einen Diagnosealarm<sub>gehend</sub>. Wurde für einen Kanal ein Diagnosealarm<sub>kommend</sub> wegen Prozessalarm verloren ausgelöst, gehen alle Ereignisse bis zum entsprechenden Diagnosealarm<sub>gehend</sub> verloren. Innerhalb dieses Zeitraums (1. Diagnosealarm<sub>kommend</sub> bis letzter Diagnosealarm<sub>gehend</sub>) leuchtet die MF-LED des Moduls.

Folgende Fehler werden in den Diagnosedaten erfasst:

- Projektierungs-/Parametrierungsfehler
- Messbereichsüberschreitung
- Messbereichsunterschreitung
- Prozessalarm verloren
- Versorgungsspannung fehlt

DS - Datensatz für Zugriff über CPU, PROFIBUS und PROFINET. Der Zugriff erfolgt über DS 01h. Zusätzlich können Sie über DS 00h auf die ersten 4 Byte zugreifen.

IX - Index für Zugriff über CANopen. Der Zugriff erfolgt über IX 2F01h. Zusätzlich können Sie über IX 2F00h auf die ersten 4 Byte zugreifen.

SX - Subindex für Zugriff über EtherCAT mit Index 5005h.

Näheres hierzu finden Sie im Handbuch zu Ihrem Bus-Koppler.

Name	Bytes	Funktion	Default	DS	IX	SX
ERR_A	1	Diagnose	00h	01h	2F01h	02h
MODTYP	1	Modulinformation	15h			03h
ERR_C	1	reserviert	00h			04h
ERR_D	1	Diagnose	00h			05h
CHTYP	1	Kanaltyp	71h			06h
NUMBIT	1	Anzahl Diagnosebits pro Kanal	08h			07h

Name	Bytes	Funktion	Default	DS	IX	SX
NUMCH	1	Anzahl Kanäle des Moduls	04h			08h
CHERR	1	Kanalfehler	00h			09h
CH0ERR	1	Kanalspezifischer Fehler Kanal 0	00h			0Ah
CH1ERR	1	Kanalspezifischer Fehler Kanal 1	00h			0Bh
CH2ERR	1	Kanalspezifischer Fehler Kanal 2	00h			0Ch
CH3ERR	1	Kanalspezifischer Fehler Kanal 3	00h			0Dh
CH4ERR...C H7ERR	4	reserviert	00h			0Eh ... 11h
DIAG_US	4	µs-Ticker	00h			13h

**ERR\_A Diagnose**

Byte	Bit 7 ... 0
0	<ul style="list-style-type: none"> <li>■ Bit 0: gesetzt, wenn Baugruppenstörung</li> <li>■ Bit 1: gesetzt bei Fehler intern</li> <li>■ Bit 2: gesetzt, bei Fehler extern</li> <li>■ Bit 3: gesetzt, bei Kanalfehler vorhanden</li> <li>■ Bit 4: gesetzt, bei Fehlen der externen Versorgungsspannung</li> <li>■ Bit 6 ... 5: reserviert</li> <li>■ Bit 7: gesetzt bei Parametrierfehler</li> </ul>

**MODTYP Modulinformation**

Byte	Bit 7 ... 0
0	<ul style="list-style-type: none"> <li>■ Bit 3 ... 0: Modulkategorie <ul style="list-style-type: none"> <li>– 0101b Analogbaugruppe</li> </ul> </li> <li>■ Bit 4: Kanalinformation vorhanden</li> <li>■ Bit 7 ... 5: reserviert</li> </ul>

**ERR\_D Diagnose**

Byte	Bit 7 ... 0
0	<ul style="list-style-type: none"> <li>■ Bit 2 ... 0: reserviert</li> <li>■ Bit 3: gesetzt bei internem Diagnosepufferüberlauf</li> <li>■ Bit 4: gesetzt bei internem Kommunikationsfehler</li> <li>■ Bit 5: reserviert</li> <li>■ Bit 6: gesetzt bei Prozessalarm verloren</li> <li>■ Bit 7: reserviert</li> </ul>

**CHTYP Kanaltyp**

Byte	Bit 7 ... 0
0	<ul style="list-style-type: none"> <li>■ Bit 6 ... 0: Kanaltyp <ul style="list-style-type: none"> <li>– 70h: Digitaleingabe</li> <li>– 71h: Analogeingabe</li> <li>– 72h: Digitalausgabe</li> <li>– 73h: Analogausgabe</li> <li>– 74h: Analogeingabe/-ausgabe</li> <li>– 76h: Zähler</li> </ul> </li> <li>■ Bit 7: reserviert</li> </ul>

**NUMBIT Diagnosebits**

Byte	Bit 7 ... 0
0	Anzahl der Diagnosebits, die das Modul pro Kanal ausgibt (hier 08h)

**NUMCH Kanäle**

Byte	Bit 7 ... 0
0	Anzahl der Kanäle eines Moduls (hier 04h)

**CHERR Kanalfehler**

Byte	Bit 7 ... 0
0	<ul style="list-style-type: none"> <li>■ Bit 0: gesetzt bei Fehler Kanalgruppe 0</li> <li>■ Bit 1: gesetzt bei Fehler Kanalgruppe 1</li> <li>■ Bit 2: gesetzt bei Fehler Kanalgruppe 2</li> <li>■ Bit 3: gesetzt bei Fehler Kanalgruppe 3</li> <li>■ Bit 7 ... 4: reserviert</li> </ul>

**CH0ERR ... CH3ERR  
kanalspezifisch**

Byte	Bit 7 ... 0
0	Kanalspezifische Fehler: Kanal x: <ul style="list-style-type: none"> <li>■ Bit 0: gesetzt bei Projektierungs-/Parametrierungsfehler</li> <li>■ Bit 4 ... 1: reserviert</li> <li>■ Bit 5: gesetzt bei Prozessalarm verloren</li> <li>■ Bit 6: gesetzt bei Messbereichsunterschreitung</li> <li>■ Bit 7: gesetzt bei Messbereichsüberschreitung</li> </ul>

**CH4ERR ... CH7ERR reser-  
viert**

Byte	Bit 7 ... 0
0	reserviert

**DIAG\_US  $\mu$ s-Ticker**

Byte	Bit 7 ... 0
0...3	Wert des $\mu$ s-Ticker bei Auftreten der Diagnose

 **$\mu$ s-Ticker**

Im SLIO-Modul befindet sich ein 32-Bit Timer ( $\mu$ s-Ticker), welcher mit NetzEIN gestartet wird und nach  $2^{32}-1\mu$ s wieder bei 0 beginnt.

### 3.25 031-1LB90 - AI 2x16Bit TC

#### Eigenschaften

Das Elektronikmodul besitzt 2 Eingänge zur Temperatur- und Spannungsmessung, deren Funktionen parametrierbar sind. Die Kanäle auf dem Modul sind zum Rückwandbus potenzialgetrennt.

- 2 analoge Eingänge
- Geeignet für Geber vom Typ J, K, N, R, S, T, B, C, E, L und für Spannungsmessung ± 80mV
- Diagnosefunktion
- 16Bit Auflösung
- Interne Temperaturkompensation
- Hohe Potenzialdifferenz zwischen den Eingängen von DC140V/AC60V

#### Aufbau

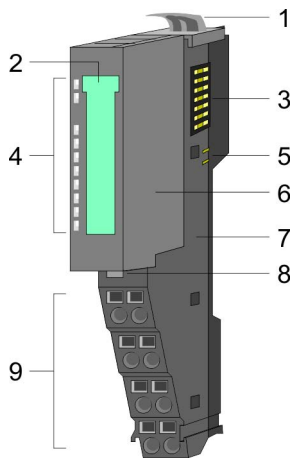

- 1 Verriegelungshebel Terminal-Modul
- 2 Beschriftungsstreifen
- 3 Rückwandbus
- 4 LED-Statusanzeige
- 5 DC 24V Leistungsversorgung
- 6 Elektronik-Modul
- 7 Terminal-Modul
- 8 Verriegelungshebel Elektronik-Modul
- 9 Anschlussklemmen

#### Statusanzeige

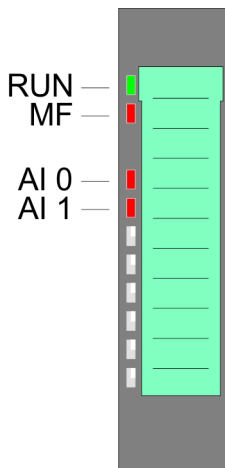

RUN ■ grün	MF ■ rot	AI x ■ rot	Beschreibung
■	□	X	Bus-Kommunikation ist OK Modul-Status ist OK
■	■	X	Bus-Kommunikation ist OK Modul-Status meldet Fehler
□	■	X	Bus-Kommunikation nicht möglich Modul-Status meldet Fehler
□	□	X	Fehler Busversorgungsspannung
X	▣ 2Hz	X	Konfigurationsfehler ↻ Kap. 2.8 "Hilfe zur Fehlersuche - LEDs" Seite 30
■	□	■	Fehler Kanal x <ul style="list-style-type: none"> <li>■ Signal liegt außerhalb des Messbereichs</li> <li>■ Fehler in der Parametrierung</li> <li>■ Drahtbruch (falls parametriert)</li> </ul>
nicht relevant: X			

**Anschlüsse**

Für Drähte mit einem Querschnitt von 0,08mm<sup>2</sup> bis 1,5mm<sup>2</sup>.

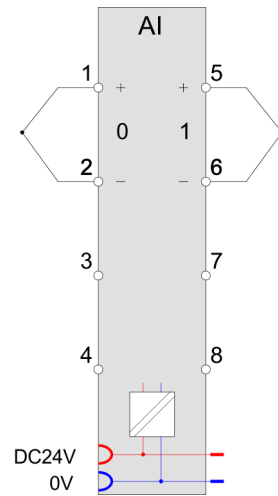
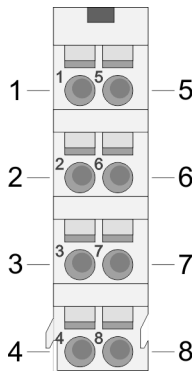

Pos.	Funktion	Typ	Beschreibung
1	+TC 0	E	+ Kanal 0
2	-TC 0	E	Masse Kanal 0
3	---	---	nicht belegt
4	---	---	nicht belegt
5	+TC 1	E	+ Kanal 1
6	-TC 1	E	Masse Kanal 1
7	---	---	nicht belegt
8	---	---	nicht belegt

E: Eingang



**VORSICHT!**

Bitte beachten Sie, dass das Elektronik-Modul AI 2x16Bit TC ausschließlich mit dem Terminal-Modul 001-0AA20 betrieben werden darf!



Bitte achten Sie beim Anschluss der Messwertgeber immer auf richtige Polarität! Schließen Sie nicht benutzte Eingänge kurz, indem Sie den positiven Anschluss und die Kanal-Masse des jeweiligen Kanals miteinander verbinden.

**Ergänzung zu den Aufbau-richtlinien**

Zur Vermeidung von Temperaturschwankungen innerhalb des Moduls, welche die Genauigkeit der Messung beeinflussen können, sollten Sie bei der Montage folgende Punkte beachten:

- Ordnen Sie das Modul nicht unmittelbar neben einem Power-Modul mit einem hohen Einspeisestrom an.
- Montieren Sie das Modul nicht an das Ende einer Zeile.



- Das Modul sollte sich in einem statischen Zustand befinden, d.h. die Temperatur sollte in der Umgebung Ihres Moduls möglichst konstant sein (geschlossener Schaltschrank ohne Luftzug).
- Die Genauigkeit wird nach ca. 30 Minuten nach Eintritt in den statischen Zustand erreicht.

**Ein-/Ausgabebereich**

Bei CPU, PROFIBUS und PROFINET wird der Ein- bzw. Ausgabebereich im entsprechenden Adressbereich einblendet.

IX - Index für Zugriff über CANopen mit s = Subindex, abhängig von Anzahl und Typ der Analogmodule

SX - Subindex für Zugriff über EtherCAT mit Index 6000h + EtherCAT-Slot

Näheres hierzu finden Sie im Handbuch zu Ihrem Bus-Koppler.

**Eingabebereich**

Adr.	Name	Bytes	Funktion	IX	SX
+0	AI 0	2	Analogwert Kanal 0	6401h/s	01h
+2	AI 1	2	Analogwert Kanal 1	6401h/s+1	02h

**Ausgabebereich**

Das Modul belegt keine Bytes im Ausgabebereich.

**3.25.1 Technische Daten**

<b>Artikelnr.</b>	<b>031-1LB90</b>
Bezeichnung	SM 031 - Analoge Eingabe
Modulkennung	040F 1543
<b>Stromaufnahme/Verlustleistung</b>	
Stromaufnahme aus Rückwandbus	55 mA
Verlustleistung	1 W
<b>Technische Daten Analoge Eingänge</b>	
Anzahl Eingänge	2
Leitungslänge geschirmt	200 m
Lastnennspannung	DC 24 V
Stromaufnahme aus Lastspannung L+ (ohne Last)	30 mA
Spannungseingänge	-
min. Eingangswiderstand im Spannungsbereich	10 MΩ
Eingangsspannungsbereiche	-80 mV ... +80 mV
Gebrauchsfehlergrenze Spannungsbereiche	±0,3%
Gebrauchsfehlergrenze Spannungsbereiche mit SFU	±0,1%
Grundfehlergrenze Spannungsbereiche	±0,25%
Grundfehlergrenze Spannungsbereiche mit SFU	±0,05%
Zerstörgrenze Spannung	max. 20V

Artikelnr.	031-1LB90
Stromeingänge	-
max. Eingangswiderstand im Strombereich	-
Eingangstrombereiche	-
Gebrauchsfehlergrenze Strombereiche	-
Gebrauchsfehlergrenze Strombereiche mit SFU	-
Grundfehlergrenze Strombereiche	-
Grundfehlergrenze Strombereiche mit SFU	-
Zerstörgrenze Stromeingänge (Spannung)	-
Zerstörgrenze Stromeingänge (Strom)	-
Widerstandseingänge	-
Widerstandsbereiche	-
Gebrauchsfehlergrenze Widerstandsbereiche	-
Gebrauchsfehlergrenze Widerstandsbereiche mit SFU	-
Grundfehlergrenze Widerstandsbereiche	-
Grundfehlergrenze Widerstandsbereiche mit SFU	-
Zerstörgrenze Widerstandseingänge	-
Widerstandsthermometereingänge	-
Widerstandsthermometerbereiche	-
Gebrauchsfehlergrenze Widerstandsthermometerbereiche	-
Gebrauchsfehlergrenze Widerstandsthermometerbereiche mit SFU	-
Grundfehlergrenze Widerstandsthermometerbereiche	-
Grundfehlergrenze Widerstandsthermometerbereiche mit SFU	-
Zerstörgrenze Widerstandsthermometereingänge	-
Thermoelementeingänge	✓
Thermoelementbereiche	Typ B Typ C Typ E Typ J Typ K Typ L Typ N Typ R Typ S Typ T
Gebrauchsfehlergrenze Thermoelementbereiche	Typ E, L, T, J, K, N: $\pm 2,5K$ / Typ B, C, R, S: $\pm 8,0K_{CR}$
Gebrauchsfehlergrenze Thermoelementbereiche mit SFU	Typ E, L, T, J, K, N: $\pm 1,5K$ / Typ B, C, R, S: $\pm 4,0K$

Artikelnr.	031-1LB90
Grundfehlergrenze Thermoelementbereiche	Typ E, L, T, J, K, N: $\pm 2,0\text{K}$ / Typ B, C, R, S: $\pm 7,0\text{K}$
Grundfehlergrenze Thermoelementbereiche mit SFU	Typ E, L, T, J, K, N: $\pm 1,0\text{K}$ / Typ B, C, R, S: $\pm 3,0\text{K}$
Zerstörgrenze Thermoelementeingänge	max. 20V
Temperaturkompensation parametrierbar	✓
Temperaturkompensation extern	✓
Temperaturkompensation intern	✓
Temperaturfehler der internen Kompensation	1 K
Technische Einheit der Temperaturmessung	°C, °F, K
Auflösung in Bit	16
Messprinzip	Sigma-Delta
Grundwandlungszeit	84,2 ms (50 Hz) 70,5 ms (60 Hz) pro Kanal
Störspannungsunterdrückung für Frequenz	>90dB bei 50Hz (UCM<10V)
<b>Status, Alarm, Diagnosen</b>	
Statusanzeige	ja
Alarme	ja
Prozessalarm	nein
Diagnosealarm	ja, parametrierbar
Diagnosefunktion	ja
Diagnoseinformation auslesbar	möglich
Modulstatus	grüne LED
Modulfehleranzeige	rote LED
Kanalfehleranzeige	rote LED pro Kanal
<b>Potenzialtrennung</b>	
zwischen den Kanälen	-
zwischen den Kanälen in Gruppen zu	-
zwischen Kanälen und Rückwandbus	✓
zwischen Kanälen und Spannungsversorgung	-
max. Potenzialdifferenz zwischen Stromkreisen	-
max. Potenzialdifferenz zwischen Eingängen (Ucm)	DC 75 V/ AC 50 V
max. Potenzialdifferenz zwischen Mana und Mintern (Uiso)	-
max. Potenzialdifferenz zwischen Eingängen und Mana (Ucm)	-
max. Potenzialdifferenz zwischen Eingängen und Mintern (Uiso)	DC 75 V/ AC 50 V
max. Potenzialdifferenz zwischen Mintern und Ausgängen	-
Isolierung geprüft mit	DC 500 V
<b>Datengrößen</b>	

Artikelnr.	031-1LB90
Eingangsbytes	4
Ausgangsbytes	0
Parameterbytes	10
Diagnosebytes	20
<b>Gehäuse</b>	
Material	PPE / PPE GF10
Befestigung	Profilschiene 35mm
<b>Mechanische Daten</b>	
Abmessungen (BxHxT)	12,9 mm x 109 mm x 76,5 mm
Gewicht Netto	58 g
Gewicht inklusive Zubehör	58 g
Gewicht Brutto	72 g
<b>Umgebungsbedingungen</b>	
Betriebstemperatur	0 °C bis 60 °C
Lagertemperatur	-25 °C bis 70 °C
<b>Zertifizierungen</b>	
Zertifizierung nach UL	ja
Zertifizierung nach KC	ja

Die angegebenen Fehlergrenzen gelten ab folgenden Temperaturen:

- Thermoelement Typ T: -200 °C
- Thermoelement Typ K: -100 °C
- Thermoelement Typ B: +700 °C
- Thermoelement Typ N: -150 °C
- Thermoelement Typ E: -150 °C
- Thermoelement Typ R: +200 °C
- Thermoelement Typ S: +100 °C
- Thermoelement Typ J: -100 °C

SFU: Störfrequenzunterdrückung

### 3.25.2 Parametrierdaten

DS - Datensatz für Zugriff über CPU, PROFIBUS und PROFINET

IX - Index für Zugriff über CANopen

SX - Subindex für Zugriff über EtherCAT mit Index 3100h + EtherCAT-Slot

Näheres hierzu finden Sie im Handbuch zu Ihrem Bus-Koppler.

Name	Bytes	Funktion	Default	DS	IX	SX
DIAG_EN	1	Diagnose*	00h	00h	3100h	01h
WIBRK_EN	1	Drahtbruchererkennung*	00h	00h	3101h	02h
TEMPCNF	1	Temperatursystem	00h	01h	3102h	03h
SUPR	1	Störfrequenzunterdrückung (SFU)	02h	01h	3103h	04h
CH0FN	1	Funktionsnummer Kanal 0	C1h	80h	3104h	05h
CH1FN	1	Funktionsnummer Kanal 1	C1h	81h	3105h	06h

\* Diesen Datensatz dürfen Sie ausschließlich im STOP-Zustand übertragen.

#### DIAG\_EN Diagnosealarm

Byte	Bit 7 ... 0
0	<ul style="list-style-type: none"> <li>■ Diagnosealarm               <ul style="list-style-type: none"> <li>– 00h: sperren</li> <li>– 40h: freigeben</li> </ul> </li> </ul>

- Hier aktivieren bzw. deaktivieren Sie die Diagnosefunktion.

#### WIBRK\_EN Drahtbruchererkennung

Byte	Bit 7 ... 0
0	<ul style="list-style-type: none"> <li>■ Bit 0: Drahtbruchererkennung Kanal 0 (1: an)</li> <li>■ Bit 1: Drahtbruchererkennung Kanal 1 (1: an)</li> <li>■ Bit 7 ... 2: reserviert</li> </ul>



*Aufgrund der hohen Empfindlichkeit der Eingänge sollten nicht verwendete Eingänge in der Parametrierung deaktiviert werden. Offene Eingänge können aufgrund der hohen Eingangsimpedanz durch benachbarte Kanäle bzw. bedingt durch das Messverfahren bei der Drahtbruchererkennung beeinflusst werden. Da der gesamte Messbereich sich im mV-Bereich bewegt, können durch offene Eingänge bereits Messbereichsüberschreitungen erkannt werden.*

#### TEMPCNF Temperatursystem

Byte	Bit 7 ... 0
0	<ul style="list-style-type: none"> <li>■ Bit 0, 1: Temperatursystem               <ul style="list-style-type: none"> <li>– 00: °C</li> <li>– 01: °F</li> <li>– 10: K</li> </ul> </li> <li>■ Bit 7 ... 2: reserviert</li> </ul>

**SUPR**  
**Störfrequenzunterdrückung**  
**(SFU)**

Byte	Bit 7 ... 0
0	<ul style="list-style-type: none"> <li>■ Bit 0, 1: Störfrequenzunterdrückung                             <ul style="list-style-type: none"> <li>– 01: 60Hz</li> <li>– 10: 50Hz</li> </ul> </li> <li>■ Bit 7 ... 2: reserviert</li> </ul>

**CHxFN Funktionsnummer**  
**Kanal x**

Nachfolgend sind alle Messbereiche mit zugehöriger Funktionsnummer aufgeführt, die vom Analog-Modul unterstützt werden. Durch Angabe von FFh wird der entsprechende Kanal deaktiviert.

**Spannung**

**-80 ... 80mV**

Messbereich (Fkt.-Nr.)	Spannung (U)	Dezimal (D)	Hex	Bereich	Umrechnung
-80 ... 80mV Siemens S7-Format (11h)	94,07mV	32511	7EFFh	Übersteuerung	$D = 27648 \cdot \frac{U}{80}$ $U = D \cdot \frac{80}{27648}$
	80mV	27648	6C00h	Nennbereich	
	0V	0	0000h		
	-80mV	-27648	9400h		
	-94,07mV	-32512	8100h	Untersteuerung	
-80 ... 80mV Siemens S5-Format (21h)	100mV	20480	5000h	Übersteuerung	$D = 16384 \cdot \frac{U}{80}$ $U = D \cdot \frac{80}{16384}$
	80mV	16384	4000h	Nennbereich	
	0V	0	0000h		
	-80mV	-16384	C000h		
	-100mV	-20480	B000h	Untersteuerung	

**Temperatur**

Messbereich (Fkt.-Nr.)	Messwert in °C (0,1°C/Digit)	Messwert in °F (0,1°F/Digit)	Messwert in K (0,1K/Digit)	Bereich
Typ J: [Fe-Cu-Ni IEC] -210 ... +1200°C -346 ... 2192°F 63,2 ... 1473,2K (B0h: ext. Komp. 0°C) (C0h: int. Komp. 0°C)	+14500	26420	17232	Übersteuerung
	-2100 ... +12000	-3460 ... 21920	632 ... 14732	Nennbereich
	---	---	---	Untersteuerung
Typ K: [Ni-Cr-Ni] -270 ... +1372°C -454 ... 2501,6°F 0 ... 1645,2K	+16220	29516	18952	Übersteuerung
	-2700 ... +13720	-4540 ... 25016	0 ... 16452	Nennbereich

Messbereich (Fkt.-Nr.)	Messwert in °C (0,1°C/Digit)	Messwert in °F (0,1°F/Digit)	Messwert in K (0,1K/Digit)	Bereich
(B1h: ext. Komp. 0°C) (C1h: int. Komp. 0°C)	---	---	---	Untersteuerung
Typ N: [Ni-Cr-Si]	+15500	28220	18232	Übersteuerung
-270 ... +1300°C	-2700 ... +13000	-4540 ... 23720	0 ... 15732	Nennbereich
-454 ... 2372°F	---	---	---	Untersteuerung
0 ... 1573,2K (B2h: ext. Komp. 0°C) (C2h: int. Komp. 0°C)				
Typ R: [PtRh-Pt]	+20190	32766	22922	Übersteuerung
-50 ... +1769°C	-500 ... +17690	-580 ... 32162	2232 ... 20422	Nennbereich
-58 ... 3216,2°F	-1700	-2740	1032	Untersteuerung
223,2 ... 2042,2K (B3h: ext. Komp. 0°C) (C3h: int. Komp. 0°C)				
Typ S: [PtRh-Pt]	+20190	32766	22922	Übersteuerung
-50 ... +1769°C	-500 ... +17690	-580 ... 32162	2232 ... 20422	Nennbereich
-58 ... 3216,2°F	-1700	-2740	1032	Untersteuerung
223,2 ... 2042,2K (B4h: ext. Komp. 0°C) (C4h: int. Komp. 0°C)				
Typ T: [Cu-Cu-Ni]	+5400	10040	8132	Übersteuerung
-270 ... +400°C	-2700 ... +4000	-4540 ... 7520	32 ... 6732	Nennbereich
-454 ... 752°F	---	---	---	Untersteuerung
3,2 ... 673,2K (B5h: ext. Komp. 0°C) (C5h: int. Komp. 0°C)				
Typ B: [PtRh-PtRh]	+20700	32766	23432	Übersteuerung
0 ... +1820°C	0 ... +18200	320 ... 27865	2732 ... 20932	Nennbereich
32 ... 2786,5°F	-1200	-1840	1532	Untersteuerung
273,2 ... 2093,2K (B6h: ext. Komp. 0°C) (C6h: int. Komp. 0°C)				
Typ C:	+25000	32766	23432	Übersteuerung

031-1LB90 - AI 2x16Bit TC &gt; Diagnosedaten

Messbereich (Fkt.-Nr.)	Messwert in °C (0,1°C/Digit)	Messwert in °F (0,1°F/Digit)	Messwert in K (0,1K/Digit)	Bereich
[WRe5-WRe26]	0 ... +23150	320 ... 27865	2732 ... 20932	Nennbereich
0 ... +2315°C	-1200	-1840	1532	Untersteuerung
32 ... 2786,5°F				
273,2 ... 2093,2K				
(B7h: ext. Komp. 0°C)				
(C7h: int. Komp. 0°C)				
Typ E:	+12000	21920	14732	Übersteuerung
[Ni-Cr - Cu-Ni]	-2700 ... +10000	-4540 ... 18320	0 ... 12732	Nennbereich
-270 ... +1000°C	---	---	---	Untersteuerung
-454 ... 1832°F				
0 ... 1273,2K				
(B8h: ext. Komp. 0°C)				
(C8h: int. Komp. 0°C)				
Typ L:	+11500	21020	14232	Übersteuerung
[Fe-Cu-Ni]	-2000 ... +9000	-3280 ... 16520	732 ... 11732	Nennbereich
-200 ... +900°C	---	---	---	Untersteuerung
-328 ... 1652°F				
73,2 ... 1173,2K				
(B9h: ext. Komp. 0°C)				
(C9h: int. Komp. 0°C)				

### 3.25.3 Diagnosedaten

Da dieses Modul keinen Diagnosealarm unterstützt, dienen die Diagnosedaten der Information über dieses Modul. Im Fehlerfall leuchtet die entsprechende Kanal-LED des Moduls und der Fehler wird in den Diagnosedaten eingetragen.

Folgende Fehler werden in den Diagnosedaten erfasst:

- Projektierungs-/Parametrierungsfehler
- Messbereichsüberschreitung
- Messbereichsunterschreitung

DS - Datensatz für Zugriff über CPU, PROFIBUS und PROFINET. Der Zugriff erfolgt über DS 01h. Zusätzlich können Sie über DS 00h auf die ersten 4 Byte zugreifen.

IX - Index für Zugriff über CANopen. Der Zugriff erfolgt über IX 2F01h. Zusätzlich können Sie über IX 2F00h auf die ersten 4 Byte zugreifen.

SX - Subindex für Zugriff über EtherCAT mit Index 5005h.

Näheres hierzu finden Sie im Handbuch zu Ihrem Bus-Koppler.



Name	Bytes	Funktion	Default	DS	IX	SX
ERR_A	1	Diagnose	00h	01h	2F01h	02h
MODTYP	1	Modulinformation	15h			03h
RES2	1	reserviert	00h			04h
ERR_D	1	Diagnose	00h			05h
CHTYP	1	Kanaltyp	71h			06h
NUMBIT	1	Anzahl Diagnosebits pro Kanal	08h			07h
NUMCH	1	Anzahl Kanäle des Moduls	02h			08h
CHERR	1	Kanalfehler	00h			09h
CH0ERR	1	Kanalspezifischer Fehler Kanal 0	00h			0Ah
CH1ERR	1	Kanalspezifischer Fehler Kanal 1	00h			0Bh
CH2ERR... CH7ERR	6	reserviert	00h			0Ch ... 11h
DIAG_US	4	µs-Ticker	00h			13h

**ERR\_A Diagnose**

Byte	Bit 7 ... 0
0	<ul style="list-style-type: none"> <li>■ Bit 0: gesetzt, wenn Baugruppenstörung</li> <li>■ Bit 1: gesetzt bei Fehler intern</li> <li>■ Bit 2: gesetzt, bei Fehler extern</li> <li>■ Bit 3: gesetzt, bei Kanalfehler vorhanden</li> <li>■ Bit 4: gesetzt, bei Fehlen der externen Versorgungsspannung</li> <li>■ Bit 6 ... 5: reserviert</li> <li>■ Bit 7: gesetzt bei Parametrierfehler</li> </ul>

**MODTYP Modulinformation**

Byte	Bit 7 ... 0
0	<ul style="list-style-type: none"> <li>■ Bit 3 ... 0: Modulklasse <ul style="list-style-type: none"> <li>– 0101b Analogbaugruppe</li> </ul> </li> <li>■ Bit 4: Kanalinformation vorhanden</li> <li>■ Bit 7 ... 5: reserviert</li> </ul>

**ERR\_D Diagnose**

Byte	Bit 7 ... 0
0	<ul style="list-style-type: none"> <li>■ Bit 2 ... 0: reserviert</li> <li>■ Bit 3: gesetzt bei internem Diagnosepufferüberlauf</li> <li>■ Bit 4: gesetzt bei internem Kommunikationsfehler</li> <li>■ Bit 7 ... 5: reserviert</li> </ul>

**CHTYP Kanaltyp**

Byte	Bit 7 ... 0
0	<ul style="list-style-type: none"> <li>■ Bit 6 ... 0: Kanaltyp                             <ul style="list-style-type: none"> <li>– 70h: Digitaleingabe</li> <li>– 71h: Analogeingabe</li> <li>– 72h: Digitalausgabe</li> <li>– 73h: Analogausgabe</li> <li>– 74h: Analogeingabe/-ausgabe</li> <li>– 76h: Zähler</li> </ul> </li> <li>■ Bit 7: reserviert</li> </ul>

**NUMBIT Diagnosebits**

Byte	Bit 7 ... 0
0	Anzahl der Diagnosebits, die das Modul pro Kanal ausgibt (hier 08h)

**NUMCH Kanäle**

Byte	Bit 7 ... 0
0	Anzahl der Kanäle eines Moduls (hier 02h)

**CHERR Kanalfehler**

Byte	Bit 7 ... 0
0	<ul style="list-style-type: none"> <li>■ Bit 0: gesetzt bei Fehler Kanalgruppe 0</li> <li>■ Bit 1: gesetzt bei Fehler Kanalgruppe 1</li> <li>■ Bit 7 ... 2: reserviert</li> </ul>

**CH0ERR / CH1ERR kanal-spezifisch**

Byte	Bit 7 ... 0
0	Kanalspezifische Fehler: Kanal x: <ul style="list-style-type: none"> <li>■ Bit 0: gesetzt bei Projektierungs-/Parametrierungsfehler</li> <li>■ Bit 3 ... 1: reserviert</li> <li>■ Bit 4: gesetzt bei Drahtbruch</li> <li>■ Bit 5: reserviert</li> <li>■ Bit 6: gesetzt bei Messbereichsunterschreitung</li> <li>■ Bit 7: gesetzt bei Messbereichsüberschreitung</li> </ul>

**CH2ERR ... CH7ERR reserviert**

Byte	Bit 7 ... 0
0	reserviert

**DIAG\_US µs-Ticker**

Byte	Bit 7 ... 0
0...3	Wert des µs-Ticker bei Auftreten der Diagnose

*µs-Ticker*

Im SLIO-Modul befindet sich ein 32-Bit Timer (µs-Ticker), welcher mit NetzEIN gestartet wird und nach  $2^{32}-1\mu\text{s}$  wieder bei 0 beginnt.

### 3.26 031-1LD80 - AI 4x16Bit R/RTD

#### Eigenschaften

Das Elektronikmodul besitzt 4 Eingänge für Widerstandsgeber, deren Funktionen parametrierbar sind. Die Kanäle auf dem Modul sind zum Rückwandbus potenzialgetrennt.

- 4 analoge Eingänge
- Geeignet für Widerstandsgeber 0 ... 3000Ω und Widerstandstemperaturregeber Pt100, Pt1000, NI100 und NI1000
- Widerstandsmessung 2-, 3- und 4-Leiter (3- und 4-Leiter ausschließlich über Kanal 0 bzw. 1)
- Diagnosefunktion
- 16Bit Auflösung

#### Aufbau

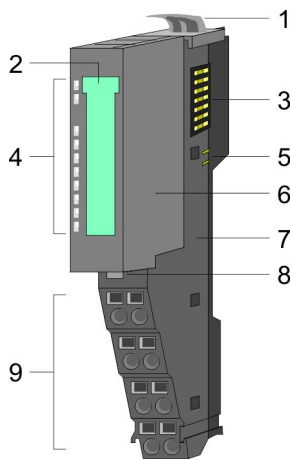

- 1 Verriegelungshebel Terminal-Modul
- 2 Beschriftungsstreifen
- 3 Rückwandbus
- 4 LED-Statusanzeige
- 5 DC 24V Leistungsversorgung
- 6 Elektronik-Modul
- 7 Terminal-Modul
- 8 Verriegelungshebel Elektronik-Modul
- 9 Anschlussklemmen

#### Statusanzeige

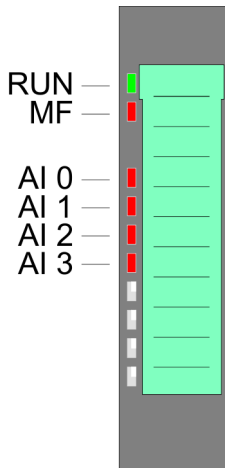

RUN	MF	AI x	Beschreibung
<input checked="" type="checkbox"/> grün	<input checked="" type="checkbox"/> rot	<input checked="" type="checkbox"/> rot	
<input checked="" type="checkbox"/>	<input type="checkbox"/>	X	Bus-Kommunikation ist OK Modul-Status ist OK
<input checked="" type="checkbox"/>	<input checked="" type="checkbox"/>	X	Bus-Kommunikation ist OK Modul-Status meldet Fehler
<input type="checkbox"/>	<input checked="" type="checkbox"/>	X	Bus-Kommunikation nicht möglich Modul-Status meldet Fehler
<input type="checkbox"/>	<input type="checkbox"/>	X	Fehler Busversorgungsspannung
X	<input checked="" type="checkbox"/> 2Hz	X	Konfigurationsfehler <a href="#">↗ Kap. 2.8 "Hilfe zur Fehlersuche - LEDs" Seite 30</a>
<input checked="" type="checkbox"/>	<input type="checkbox"/>	<input checked="" type="checkbox"/>	Fehler Kanal x <ul style="list-style-type: none"> <li>■ Signal liegt außerhalb des Messbereichs</li> <li>■ Fehler in der Parametrierung</li> <li>■ Drahtbruch (falls parametriert)</li> </ul>
nicht relevant: X			

**Anschlüsse**

Für Drähte mit einem Querschnitt von 0,08mm<sup>2</sup> bis 1,5mm<sup>2</sup>.

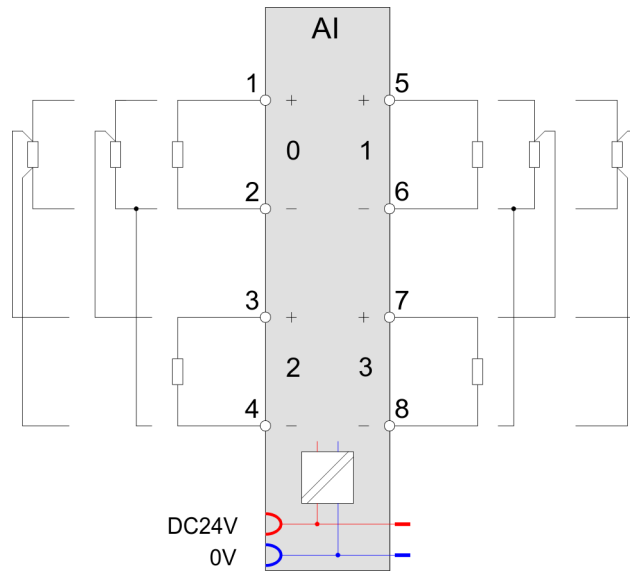
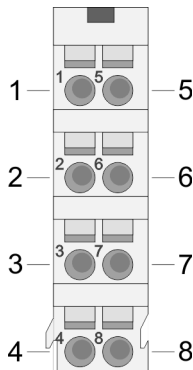

Pos.	Funktion	Typ	Beschreibung
1	+AI 0	E	+ Kanal 0
2	-AI 0	E	Masse Kanal 0
3	+AI 2	E	+ Kanal 2
4	-AI 2	E	Masse Kanal 2
5	+AI 1	E	+ Kanal 1
6	-AI 1	E	Masse Kanal 1
7	+AI 3	E	+ Kanal 3
8	-AI 3	E	Masse Kanal 3

E: Eingang

**2-, 3-, 4-Leiter-Messung**

Der Anschlussbelegung oben können Sie entnehmen, wie Sie ihre Sensoren bei 2-, 3- bzw. 4-Leiter-Messung anzuschließen haben.

- Mit allen Kanälen können Sie eine 2-Leiter-Messung durchführen.
- Eine 3-Leiter-Messung ist nur an den Kanälen 0 und 1 möglich.
  - Bitte beachten Sie, dass Sie bei der 3-Leiter-Messung immer den jeweils korrespondierenden Kanal in der Parametrierung zu deaktivieren haben. Der korrespondierende Kanal von Kanal 0 ist Kanal 2 und von Kanal 1 der Kanal 3. Unbenutzte Kanäle sind in der Parametrierung immer zu deaktivieren.
- Eine 4-Leiter-Messung ist nur an den Kanälen 0 und 1 möglich.
  - Der Messstrom für Kanal 0 wird auf den Pins 1 und 2 ausgegeben. Die Messung für Kanal 0 findet an den Pins 3 und 4 statt. Der Analogwert für Kanal 0 wird im EW 0 dargestellt.
  - Der Messstrom für Kanal 1 wird auf den Pins 5 und 6 ausgegeben. Die Messung für Kanal 1 findet an den Pins 7 und 8 statt. Der Analogwert für Kanal 1 wird im EW 1 dargestellt.
  - Bitte beachten Sie, dass Sie bei der 4-Leiter-Messung immer den jeweils korrespondierenden Kanal in der Parametrierung zu deaktivieren haben. Der korrespondierende Kanal von Kanal 0 ist Kanal 2 und von Kanal 1 der Kanal 3. Unbenutzte Kanäle sind in der Parametrierung immer zu deaktivieren.

**Ein-/Ausgabebereich**

Bei CPU, PROFIBUS und PROFINET wird der Ein- bzw. Ausgabebereich im entsprechenden Adressbereich eingeblendet.

IX - Index für Zugriff über CANopen mit s = Subindex, abhängig von Anzahl und Typ der Analogmodule

SX - Subindex für Zugriff über EtherCAT mit Index 6000h + EtherCAT-Slot

Näheres hierzu finden Sie im Handbuch zu Ihrem Bus-Koppler.

**Eingabebereich**

Adr.	Name	Bytes	Funktion	IX	SX
+0	AI 0	2	Analogwert Kanal 0	6401h/s	01h
+2	AI 1	2	Analogwert Kanal 1	6401h/s+1	02h
+4	AI 2	2	Analogwert Kanal 2	6401h/s+2	03h
+6	AI 3	2	Analogwert Kanal 3	6401h/s+3	04h

**Ausgabebereich**

Das Modul belegt keine Bytes im Ausgabebereich.

**3.26.1 Technische Daten**

Artikelnr.	031-1LD80
Bezeichnung	SM 031 - Analoge Eingabe
Modulkennung	0410 1544
<b>Stromaufnahme/Verlustleistung</b>	
Stromaufnahme aus Rückwandbus	55 mA
Verlustleistung	1 W
<b>Technische Daten Analoge Eingänge</b>	
Anzahl Eingänge	4
Leitungslänge geschirmt	200 m
Lastnennspannung	DC 24 V
Stromaufnahme aus Lastspannung L+ (ohne Last)	30 mA
Spannungseingänge	-
min. Eingangswiderstand im Spannungsbereich	-
Eingangsspannungsbereiche	-
Gebrauchsfehlergrenze Spannungsbereiche	-
Gebrauchsfehlergrenze Spannungsbereiche mit SFU	-
Grundfehlergrenze Spannungsbereiche	-
Grundfehlergrenze Spannungsbereiche mit SFU	-
Zerstörgrenze Spannung	-
Stromeingänge	-
max. Eingangswiderstand im Strombereich	-

Artikelnr.	031-1LD80
Eingangsstrombereiche	-
Gebrauchsfehlergrenze Strombereiche	-
Gebrauchsfehlergrenze Strombereiche mit SFU	-
Grundfehlergrenze Strombereiche	-
Grundfehlergrenze Strombereiche mit SFU	-
Zerstörgrenze Stromeingänge (Spannung)	-
Zerstörgrenze Stromeingänge (Strom)	-
Widerstandseingänge	✓
Widerstandsbereiche	0 ... 60 Ohm 0 ... 600 Ohm 0 ... 3000 Ohm
Gebrauchsfehlergrenze Widerstandsbereiche	+/- 0,4 %
Gebrauchsfehlergrenze Widerstandsbereiche mit SFU	+/- 0,2 %
Grundfehlergrenze Widerstandsbereiche	+/- 0,2 %
Grundfehlergrenze Widerstandsbereiche mit SFU	+/- 0,1 %
Zerstörgrenze Widerstandseingänge	max. 24V
Widerstandsthermometereingänge	✓
Widerstandsthermometerbereiche	Pt100 Pt1000 Ni100 Ni1000
Gebrauchsfehlergrenze Widerstandsthermometerbereiche	+/- 0,4 %
Gebrauchsfehlergrenze Widerstandsthermometerbereiche mit SFU	+/- 0,2 %
Grundfehlergrenze Widerstandsthermometerbereiche	+/- 0,2 %
Grundfehlergrenze Widerstandsthermometerbereiche mit SFU	+/- 0,1 %
Zerstörgrenze Widerstandsthermometereingänge	max. 24V
Thermoelementeingänge	-
Thermoelementbereiche	-
Gebrauchsfehlergrenze Thermoelementbereiche	-
Gebrauchsfehlergrenze Thermoelementbereiche mit SFU	-
Grundfehlergrenze Thermoelementbereiche	-
Grundfehlergrenze Thermoelementbereiche mit SFU	-
Zerstörgrenze Thermoelementeingänge	-
Temperaturkompensation parametrierbar	-
Temperaturkompensation extern	-

Artikelnr.	031-1LD80
Temperaturkompensation intern	-
Temperaturfehler der internen Kompensation	-
Technische Einheit der Temperaturmessung	°C, °F, K
Auflösung in Bit	16
Messprinzip	Sigma-Delta
Grundwandlungszeit	84,2 ms (50 Hz) 70,5 ms (60 Hz) pro Kanal
Störspannungsunterdrückung für Frequenz	>80dB bei 50Hz (UCM<6V)
<b>Status, Alarm, Diagnosen</b>	
Statusanzeige	ja
Alarmer	ja, parametrierbar
Prozessalarm	nein
Diagnosealarm	ja, parametrierbar
Diagnosefunktion	ja
Diagnoseinformation auslesbar	möglich
Modulstatus	grüne LED
Modulfehleranzeige	rote LED
Kanalfehleranzeige	rote LED pro Kanal
<b>Potenzialtrennung</b>	
zwischen den Kanälen	-
zwischen den Kanälen in Gruppen zu	-
zwischen Kanälen und Rückwandbus	✓
zwischen Kanälen und Spannungsversorgung	-
max. Potenzialdifferenz zwischen Stromkreisen	-
max. Potenzialdifferenz zwischen Eingängen (Ucm)	DC 6 V
max. Potenzialdifferenz zwischen Mana und Mintern (Uiso)	-
max. Potenzialdifferenz zwischen Eingängen und Mana (Ucm)	-
max. Potenzialdifferenz zwischen Eingängen und Mintern (Uiso)	DC 75 V/ AC 50 V
max. Potenzialdifferenz zwischen Mintern und Ausgängen	-
Isolierung geprüft mit	DC 500 V
<b>Datengrößen</b>	
Eingangsbytes	8
Ausgangsbytes	0
Parameterbytes	12
Diagnosebytes	20
<b>Gehäuse</b>	

<b>Artikelnr.</b>	<b>031-1LD80</b>
Material	PPE / PPE GF10
Befestigung	Profilschiene 35mm
<b>Mechanische Daten</b>	
Abmessungen (BxHxT)	12,9 mm x 109 mm x 76,5 mm
Gewicht Netto	61 g
Gewicht inklusive Zubehör	61 g
Gewicht Brutto	75 g
<b>Umgebungsbedingungen</b>	
Betriebstemperatur	0 °C bis 60 °C
Lagertemperatur	-25 °C bis 70 °C
<b>Zertifizierungen</b>	
Zertifizierung nach UL	ja
Zertifizierung nach KC	ja

SFU: Störfrequenzunterdrückung



### 3.26.2 Parametrierdaten

DS - Datensatz für Zugriff über CPU, PROFIBUS und PROFINET

IX - Index für Zugriff über CANopen

SX - Subindex für Zugriff über EtherCAT mit Index 3100h + EtherCAT-Slot

Näheres hierzu finden Sie im Handbuch zu Ihrem Bus-Koppler.

Name	Bytes	Funktion	Default	DS	IX	SX
DIAG_EN	1	Diagnose <sup>1</sup>	00h	00h	3100h	01h
WIBRK_EN	1	Drahtbruchererkennung <sup>1</sup>	00h	00h	3101h	02h
TEMPCNF	1	Temperatursystem	00h	01h	3102h	03h
SUPR	1	Störfrequenzunterdrückung (SFU)	02h	01h	3103h	04h
CH0FN	1	Funktionsnummer Kanal 0	50h	80h	3104h	05h
CH1FN	1	Funktionsnummer Kanal 1	50h	81h	3105h	06h
CH2FN	2	Funktionsnummer Kanal 2	50h <sup>2</sup>	82h	3106h	07h
CH3FN	2	Funktionsnummer Kanal 3	50h <sup>2</sup>	83h	3107h	08h

1) Diesen Datensatz dürfen Sie ausschließlich im STOP-Zustand übertragen.

2) Im 2-Kanal-Betrieb FFh

#### DIAG\_EN Diagnosealarm

Byte	Bit 7 ... 0
0	<ul style="list-style-type: none"> <li>■ Diagnosealarm               <ul style="list-style-type: none"> <li>– 00h: sperren</li> <li>– 40h: freigeben</li> </ul> </li> </ul>

■ Hier aktivieren bzw. deaktivieren Sie die Diagnosefunktion.

#### WIBRK\_EN Drahtbrucher- erkennung

Byte	Bit 7 ... 0
0	<ul style="list-style-type: none"> <li>■ Bit 0: Drahtbruchererkennung Kanal 0 (1: an)</li> <li>■ Bit 1: Drahtbruchererkennung Kanal 1 (1: an)</li> <li>■ Bit 2: Drahtbruchererkennung Kanal 2 (1: an)</li> <li>■ Bit 3: Drahtbruchererkennung Kanal 3 (1: an)</li> <li>■ Bit 7 ... 4: reserviert</li> </ul>

#### TEMPCNF Temperatur- system

Byte	Bit 7 ... 0
0	<ul style="list-style-type: none"> <li>■ Bit 0, 1: Temperatursystem               <ul style="list-style-type: none"> <li>– 00: °C</li> <li>– 01: °F</li> <li>– 10: K</li> </ul> </li> <li>■ Bit 7 ... 2: reserviert</li> </ul>

**SUPR Störfrequenzunterdrückung (SFU)**

Byte	Bit 7 ... 0
0	<ul style="list-style-type: none"> <li>■ Bit 0, 1: Störfrequenzunterdrückung                             <ul style="list-style-type: none"> <li>– 01: 60Hz</li> <li>– 10: 50Hz</li> </ul> </li> <li>■ Bit 7 ... 2: reserviert</li> </ul>

**CHxFN Funktionsnummer Kanal x**

Nachfolgend sind alle Messbereiche mit zugehöriger Funktionsnummer aufgeführt, die vom Analog-Modul unterstützt werden. Durch Angabe von FFh wird der entsprechende Kanal deaktiviert.

Messbereich (Fkt.-Nr.)	Messwert	Signalbereich	Bereich
2-Leiter: PT100 (50h)	+1000°C	+10000	Übersteuerung
	-200 ... +850°C	-2000 ... +8500	Nennbereich
	-243°C	-2430	Untersteuerung
2-Leiter: PT1000 (51h)	+1000°C	+10000	Übersteuerung
	-200 ... +850°C	-2000 ... +8500	Nennbereich
	-243°C	-2430	Untersteuerung
2-Leiter: NI100 (52h)	+295°C	+2950	Übersteuerung
	-60 ... +250°C	-600 ... +2500	Nennbereich
	-105°C	-1050	Untersteuerung
2-Leiter: NI1000 (53h)	+295°C	+2950	Übersteuerung
	-60 ... +250°C	-600 ... +2500	Nennbereich
	-105°C	-1050	Untersteuerung
3-Leiter: PT100 (58h)	+1000°C	+10000	Übersteuerung
	-200 ... +850°C	-2000 ... +8500	Nennbereich
	-243°C	-2430	Untersteuerung
3-Leiter: PT1000 (59h)	+1000°C	+10000	Übersteuerung
	-200 ... +850°C	-2000 ... +8500	Nennbereich
	-243°C	-2430	Untersteuerung
3-Leiter: NI100 (5Ah)	+295°C	+2950	Übersteuerung
	-60 ... +250°C	-600 ... +2500	Nennbereich
	-105°C	-1050	Untersteuerung
3-Leiter: NI1000 (5Bh)	+295°C	+2950	Übersteuerung
	-60 ... +250°C	-600 ... +2500	Nennbereich
	-105°C	-1050	Untersteuerung
4-Leiter: PT100 (60h)	+1000°C	+10000	Übersteuerung
	-200 ... +850°C	-2000 ... +8500	Nennbereich
	-243°C	-2430	Untersteuerung

Messbereich (Fkt.-Nr.)	Messwert	Signalbereich	Bereich
4-Leiter: PT1000 (61h)	+1000°C	+10000	Übersteuerung
	-200 ... +850°C	-2000 ... +8500	Nennbereich
	-243°C	-2430	Untersteuerung
4-Leiter: NI100 (62h)	+295°C	+2950	Übersteuerung
	-60 ... +250°C	-600 ... +2500	Nennbereich
	-105°C	-1050	Untersteuerung
4-Leiter: NI1000 (63h)	+295°C	+2950	Übersteuerung
	-60 ... +250°C	-600 ... +2500	Nennbereich
	-105°C	-1050	Untersteuerung
2-Leiter: 0 ... 60Ω (70h)	---	---	Übersteuerung
	0 ... 60Ω	0 ... 32767	Nennbereich
	---	---	Untersteuerung
2-Leiter: 0 ... 600Ω (71h)	---	---	Übersteuerung
	0 ... 600Ω	0 ... 32767	Nennbereich
	---	---	Untersteuerung
2-Leiter: 0 ... 3000Ω (72h)	---	---	Übersteuerung
	0 ... 3000Ω	0 ... 32767	Nennbereich
	---	---	Untersteuerung
3-Leiter: 0 ... 60Ω (78h)	---	---	Übersteuerung
	0 ... 60Ω	0 ... 32767	Nennbereich
	---	---	Untersteuerung
3-Leiter: 0 ... 600Ω (79h)	---	---	Übersteuerung
	0 ... 600Ω	0 ... 32767	Nennbereich
	---	---	Untersteuerung
3-Leiter: 0 ... 3000Ω (7Ah)	---	---	Übersteuerung
	0 ... 3000Ω	0 ... 32767	Nennbereich
	---	---	Untersteuerung
4-Leiter: 0 ... 60Ω (80h)	---	---	Übersteuerung
	0 ... 60Ω	0 ... 32767	Nennbereich
	---	---	Untersteuerung
4-Leiter: 0 ... 600Ω (81h)	---	---	Übersteuerung
	0 ... 600Ω	0 ... 32767	Nennbereich
	---	---	Untersteuerung
4-Leiter: 0 ... 3000Ω (82h)	---	---	Übersteuerung
	0 ... 3000Ω	0 ... 32767	Nennbereich

031-1LD80 - AI 4x16Bit R/RTD &gt; Parametrierdaten

Messbereich (Fkt.-Nr.)	Messwert	Signalbereich	Bereich
	---	---	Untersteuerung
2-Leiter: 0 ... 60Ω (90h)	---	---	Übersteuerung
	0 ... 60Ω	0 ... 6000	Nennbereich
	---	---	Untersteuerung
2-Leiter: 0 ... 600Ω (91h)	---	---	Übersteuerung
	0 ... 600Ω	0 ... 6000	Nennbereich
	---	---	Untersteuerung
2-Leiter: 0 ... 3000Ω (92h)	---	---	Übersteuerung
	0 ... 3000Ω	0 ... 30000	Nennbereich
	---	---	Untersteuerung
3-Leiter: 0 ... 60Ω (98h)	---	---	Übersteuerung
	0 ... 60Ω	0 ... 6000	Nennbereich
	---	---	Untersteuerung
3-Leiter: 0 ... 600Ω (99h)	---	---	Übersteuerung
	0 ... 600Ω	0 ... 6000	Nennbereich
	---	---	Untersteuerung
3-Leiter: 0 ... 3000Ω (9Ah)	---	---	Übersteuerung
	0 ... 3000Ω	0 ... 30000	Nennbereich
	---	---	Untersteuerung
4-Leiter: 0 ... 60Ω (A0h)	---	---	Übersteuerung
	0 ... 60Ω	0 ... 6000	Nennbereich
	---	---	Untersteuerung
4-Leiter: 0 ... 600Ω (A1h)	---	---	Übersteuerung
	0 ... 600Ω	0 ... 6000	Nennbereich
	---	---	Untersteuerung
4-Leiter: 0 ... 3000Ω (A2h)	---	---	Übersteuerung
	0 ... 3000Ω	0 ... 30000	Nennbereich
	---	---	Untersteuerung
2-Leiter: 0 ... 60Ω (D0h)	70,55Ω	32511	Übersteuerung
	0 ... 60Ω	0 ... 27648	Nennbereich
	---	---	Untersteuerung
2-Leiter: 0 ... 600Ω (D1h)	705,5Ω	32511	Übersteuerung
	0 ... 600Ω	0 ... 27648	Nennbereich
	---	---	Untersteuerung
2-Leiter: 0 ... 3000Ω	3528Ω	32511	Übersteuerung

Messbereich (Fkt.-Nr.)	Messwert	Signalbereich	Bereich
(D2h)	0 ... 3000Ω	0 ... 27648	Nennbereich
	---	---	Untersteuerung
3-Leiter: 0 ... 60Ω (D8h)	70,55Ω	32511	Übersteuerung
	0 ... 60Ω	0 ... 27648	Nennbereich
	---	---	Untersteuerung
	3-Leiter: 0 ... 600Ω (D9h)	705,5Ω	32511
0 ... 600Ω		0 ... 27648	Nennbereich
	---	---	Untersteuerung
	3-Leiter: 0 ... 3000Ω (DAh)	3528Ω	32511
0 ... 3000Ω		0 ... 27648	Nennbereich
	---	---	Untersteuerung
	4-Leiter: 0 ... 60Ω (E0h)	70,55Ω	32511
0 ... 60Ω		0 ... 27648	Nennbereich
	---	---	Untersteuerung
	4-Leiter: 0 ... 600Ω (E1h)	705,5Ω	32511
0 ... 600Ω		0 ... 27648	Nennbereich
	---	---	Untersteuerung
	4-Leiter: 0 ... 3000Ω (E2h)	3528Ω	32511
0 ... 3000Ω		0 ... 27648	Nennbereich
	---	---	Untersteuerung

### 3.26.3 Diagnosedaten

Da dieses Modul keinen Diagnosealarm unterstützt, dienen die Diagnosedaten der Information über dieses Modul. Im Fehlerfall leuchtet die entsprechende Kanal-LED des Moduls und der Fehler wird in den Diagnosedaten eingetragen.

Folgende Fehler werden in den Diagnosedaten erfasst:

- Projektierungs-/Parametrierungsfehler
- Messbereichsüberschreitung
- Messbereichsunterschreitung

DS - Datensatz für Zugriff über CPU, PROFIBUS und PROFINET. Der Zugriff erfolgt über DS 01h. Zusätzlich können Sie über DS 00h auf die ersten 4 Byte zugreifen.

IX - Index für Zugriff über CANopen. Der Zugriff erfolgt über IX 2F01h. Zusätzlich können Sie über IX 2F00h auf die ersten 4 Byte zugreifen.

SX - Subindex für Zugriff über EtherCAT mit Index 5005h.

Näheres hierzu finden Sie im Handbuch zu Ihrem Bus-Koppler.

031-1LD80 - AI 4x16Bit R/RTD > Diagnosedaten

Name	Bytes	Funktion	Default	DS	IX	SX
ERR_A	1	Diagnose	00h	01h	2F01h	02h
MODTYP	1	Modulinformation	15h			03h
ERR_C	1	reserviert	00h			04h
ERR_D	1	Diagnose	00h			05h
CHTYP	1	Kanaltyp	71h			06h
NUMBIT	1	Anzahl Diagnosebits pro Kanal	08h			07h
NUMCH	1	Anzahl Kanäle des Moduls	04h			08h
CHERR	1	Kanalfehler	00h			09h
CH0ERR	1	Kanalspezifischer Fehler Kanal 0	00h			0Ah
CH1ERR	1	Kanalspezifischer Fehler Kanal 1	00h			0Bh
CH2ERR	1	Kanalspezifischer Fehler Kanal 2	00h			0Ch
CH3ERR	1	Kanalspezifischer Fehler Kanal 3	00h			0Dh
CH4ERR... CH7ERR	4	reserviert	00h			0Eh ... 11h
DIAG_US	4	µs-Ticker	00h			13h

**ERR\_A Diagnose**

Byte	Bit 7 ... 0
0	<ul style="list-style-type: none"> <li>■ Bit 0: gesetzt, wenn Baugruppenstörung</li> <li>■ Bit 1: gesetzt bei Fehler intern</li> <li>■ Bit 2: gesetzt, bei Fehler extern</li> <li>■ Bit 3: gesetzt, bei Kanalfehler vorhanden</li> <li>■ Bit 4: gesetzt, bei Fehlen der externen Versorgungsspannung</li> <li>■ Bit 6 ... 5: reserviert</li> <li>■ Bit 7: gesetzt bei Parametrierfehler</li> </ul>

**MODTYP Modulinformation**

Byte	Bit 7 ... 0
0	<ul style="list-style-type: none"> <li>■ Bit 3 ... 0: Modulklasse                             <ul style="list-style-type: none"> <li>– 0101b Analogbaugruppe</li> </ul> </li> <li>■ Bit 4: Kanalinformation vorhanden</li> <li>■ Bit 7 ... 5: reserviert</li> </ul>

**ERR\_D Diagnose**

Byte	Bit 7 ... 0
0	<ul style="list-style-type: none"> <li>■ Bit 2 ... 0: reserviert</li> <li>■ Bit 3: gesetzt bei internem Diagnosepufferüberlauf</li> <li>■ Bit 4: gesetzt bei internem Kommunikationsfehler</li> <li>■ Bit 7 ... 5: reserviert</li> </ul>

**CHTYP Kanaltyp**

Byte	Bit 7 ... 0
0	<ul style="list-style-type: none"> <li>■ Bit 6 ... 0: Kanaltyp               <ul style="list-style-type: none"> <li>– 70h: Digitaleingabe</li> <li>– 71h: Analogeingabe</li> <li>– 72h: Digitalausgabe</li> <li>– 73h: Analogausgabe</li> <li>– 74h: Analogeingabe/-ausgabe</li> <li>– 76h: Zähler</li> </ul> </li> <li>■ Bit 7: reserviert</li> </ul>

**NUMBIT Diagnosebits**

Byte	Bit 7 ... 0
0	Anzahl der Diagnosebits, die das Modul pro Kanal ausgibt (hier 08h)

**NUMCH Kanäle**

Byte	Bit 7 ... 0
0	Anzahl der Kanäle eines Moduls (hier 04h)

**CHERR Kanalfehler**

Byte	Bit 7 ... 0
0	<ul style="list-style-type: none"> <li>■ Bit 0: gesetzt bei Fehler Kanalgruppe 0</li> <li>■ Bit 1: gesetzt bei Fehler Kanalgruppe 1</li> <li>■ Bit 2: gesetzt bei Fehler Kanalgruppe 2</li> <li>■ Bit 3: gesetzt bei Fehler Kanalgruppe 3</li> <li>■ Bit 7 ... 4: reserviert</li> </ul>

**CH0ERR ... CH3ERR  
kanalspezifisch**

Byte	Bit 7 ... 0
0	Kanalspezifische Fehler: Kanal x: <ul style="list-style-type: none"> <li>■ Bit 0: gesetzt bei Projektierungs-/Parametrierungsfehler</li> <li>■ Bit 3 ... 1: reserviert</li> <li>■ Bit 4: gesetzt bei Drahtbruch</li> <li>■ Bit 5: reserviert</li> <li>■ Bit 6: gesetzt bei Messbereichsunterschreitung</li> <li>■ Bit 7: gesetzt bei Messbereichsüberschreitung</li> </ul>

**CH4ERR ... CH7ERR reser-  
viert**

Byte	Bit 7 ... 0
0	reserviert

**DIAG\_US µs-Ticker**

Byte	Bit 7 ... 0
0...3	Wert des µs-Ticker bei Auftreten der Diagnose

**µs-Ticker**

Im SLIO-Modul befindet sich ein 32-Bit Timer (µs-Ticker), welcher mit NetzeIN gestartet wird und nach  $2^{32}-1\mu\text{s}$  wieder bei 0 beginnt.

031-1PAxx - AI1x 3Ph 230/400V

### 3.27 031-1PAxx - AI1x 3Ph 230/400V

#### Eigenschaften

Folgende Module stehen zur Verfügung:

- 031-1PA00: AI1x 3Ph 230/400V 1A
- 031-1PA10: AI1x 3Ph 230/400V 5A

Die Module ermöglichen die Messung elektrischer Daten zur Energiezählung und Leistungsmessung. Hierbei erfolgt die Spannungsmessung der einzelnen Phasen direkt (oder indirekt über Spannungswandler) und die Strommessung indirekt über Stromwandler. Eine Energiemessung kann bei Verwendung von 5A-Stromwandlern nur an Geräten im 3-Phasen-Betrieb durchgeführt werden. Bei Verwendung von 1A-Stromwandlern können die Messeingänge aus der gleichen Phase gespeist werden.

- Remanente Speicherung der Energiewerte
- Diagnosefunktion
- Auflösung Messwert 24Bit
- Folgende Messgrößen können im 4-Quadranten-Betrieb ermittelt werden:
  - Spannung, Strom
  - Elektrische Leistung
  - Elektrische Arbeit
  - Harmonische Oberwellen
  - Phasenverschiebung  $\cos \varphi$
  - Frequenz

#### Aufbau

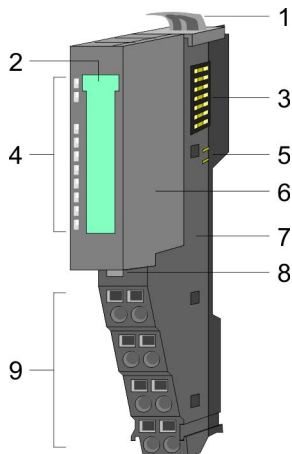

- 1 Verriegelungshebel Terminal-Modul
- 2 Beschriftungsstreifen
- 3 Rückwandbus
- 4 LED-Statusanzeige
- 5 DC 24V Leistungsversorgung
- 6 Elektronik-Modul
- 7 Terminal-Modul
- 8 Verriegelungshebel Elektronik-Modul
- 9 Anschlussklemmen



## Statusanzeige

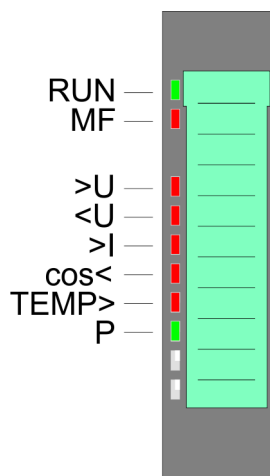

LED		Beschreibung
RUN	grün	Bus-Kommunikation ist OK
	weiß	aus: Fehler Busversorgungsspannung
MF	rot	Modul-Status meldet Fehler Bus-Kommunikation nicht möglich
	weiß	aus: Modul-Status ist OK
	rot	Blinkt: Konfigurationsfehler
	2Hz	↳ Kap. 2.8 "Hilfe zur Fehlersuche - LEDs" Seite 30
>U	weiß	Spannung im parametrierten Bereich
	rot	Spannung Grenzwert überschritten
<U	weiß	Spannung im parametrierten Bereich
	rot	Spannung Grenzwert unterschritten (entfällt im 1-Phasenbetrieb)
>I	weiß	Strom im parametrierten Bereich
	rot	Strom Grenzwert überschritten
cos<	weiß	Phasenverschiebung $\cos \varphi$ im parametrierten Bereich
	rot	Phasenverschiebung $\cos \varphi$ Grenzwert unterschritten (entfällt im 1-Phasenbetrieb)
TEMP>	weiß	Temperatur im parametrierten Bereich
	rot	Temperatur Grenzwert überschritten
P	grün	P: Leistungsproportionale blinkt mit steigender Frequenz proportional zur Wirkleistung mit 20 Impulsen/Wh. Der Wandlerfaktor wird nicht berücksichtigt.



Bei einer Grenzwertüberschreitung leuchtet die entsprechende LED. Nach der Quittierung der "Status Bits" erlischt die entsprechende LED wieder.

031-1PA10 ↳ "Status Bits" Seite 329

031-1PA00 ↳ "Status Bits" Seite 333

**Anschlüsse**

Für Drähte mit einem Querschnitt von 0,08mm<sup>2</sup> bis 1,5mm<sup>2</sup>. Die Messung von Strom bzw. Spannung erfolgt indirekt über Strom- bzw. Spannungswandler. ↪ Kap. 3.27.4 "Anschluss" Seite 318

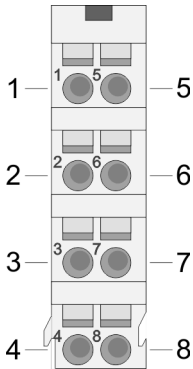

Pos.	Funktion	Typ	Beschreibung
1	L1	E	Spannungsmessung L1
2	L2	E	Spannungsmessung L2
3	L3	E	Spannungsmessung L3
4	N	E	Spannungsmessung N
5	I <sub>L1</sub>	E	Strommessung I <sub>L1</sub>
6	I <sub>L2</sub>	E	Strommessung I <sub>L2</sub>
7	I <sub>L3</sub>	E	Strommessung I <sub>L3</sub>
8	I <sub>N</sub>	E	Strommessung I <sub>N</sub>

E: Eingang



**GEFAHR!**

**Bitte Sicherheitshinweise beachten!**

Mit den Energiemess-Modulen können ausschließlich Wechselspannungen 230/400V und Ströme gemessen werden. Bitte beachten Sie im Umgang mit einem Energiemess-Modul die Sicherheitshinweise! ↪ Kap. 3.27.2 "Sicherheitshinweise" Seite 312

**Ein-/Ausgabebereich**

Bei CPU, PROFIBUS und PROFINET wird der Ein- bzw. Ausgabebereich im entsprechenden Adressbereich eingeblendet.

IX - Index für Zugriff über CANopen mit s = Subindex, abhängig von Anzahl und Typ der Analogmodule

SX - Subindex für Zugriff über EtherCAT mit Index 6000h + EtherCAT-Slot

Näheres hierzu finden Sie im Handbuch zu Ihrem Bus-Koppler.

**Eingabebereich**

Adr.	Name	Byte	Funktion	IX	SX
+0	B0 ... B3	4	Header-Byte 0 ... 3	6401h/s	01h
+4	D00 ... D11	12	Nutzdaten Eingabe Byte 0 ... 11	6401h/s+1	02h

**Ausgabebereich**

Adr.	Name	Byte	Funktion	IX	SX
+0	B0 ... B3	4	Header-Byte 0 ... 3	6401h/s	01h
+4	D00 ... D11	12	Nutzdaten Ausgabe Byte 0 ... 11	6401h/s+1	02h

↪ Kap. 3.27.7 "Prozessdatenkommunikation" Seite 334

### 3.27.1 Technische Daten

#### 3.27.1.1 031-1PA10

Artikelnr.	031-1PA10
Bezeichnung	SM 031
Modulkennung	0884 2880
<b>Stromaufnahme/Verlustleistung</b>	
Stromaufnahme aus Rückwandbus	60 mA
Verlustleistung	0,9 W
Lastnennspannung	-
<b>Status, Alarm, Diagnosen</b>	
Statusanzeige	ja
Alarmer	ja, parametrierbar
Prozessalarm	nein
Diagnosealarm	nein
Diagnosefunktion	ja, parametrierbar
Diagnoseinformation auslesbar	möglich
Modulstatus	grüne LED
Modulfehleranzeige	rote LED
Kanalfehleranzeige	-
<b>Potenzialtrennung</b>	
zwischen den Kanälen	-
Isolierung geprüft mit	AC 2200 V
<b>Energiemessung</b>	
Anzahl der Kanäle zur Energiemessung	1* 1..3 Phasen U/I
Messbereich Spannung	0..300 V je Phase
Ankopplung Spannungsmessung	direkt oder Messwandler
Messbereich Strom	0..5 A je Phase
Ankopplung Strommessung	Messwandler
Frequenzbereich	46...64 Hz
Messgenauigkeit	1 %

Artikelnr.	031-1PA10
Verfügbare Messwerte	Wirkenergie Temperatur Frequenz Spannung RMS Strom RMS Wirkleistung Blindleistung Scheinleistung Cos phi Harmonische Spannung RMS Harmonischer Strom RMS
Einstellbare Grenzwerte	Spannung RMS min/max Strom RMS min/max Cos phi min Temperatur max. Frequenz min/max
<b>Datengrößen</b>	
Eingangsbytes	16
Ausgangsbytes	16
Parameterbytes	30
Diagnosebytes	20
<b>Gehäuse</b>	
Material	PPE / PPE GF10
Befestigung	Profilschiene 35mm
<b>Mechanische Daten</b>	
Abmessungen (BxHxT)	12,9 mm x 109 mm x 76,5 mm
Gewicht Netto	57 g
Gewicht inklusive Zubehör	57 g
Gewicht Brutto	71 g
<b>Umgebungsbedingungen</b>	
Betriebstemperatur	0 °C bis 60 °C
Lagertemperatur	-25 °C bis 70 °C
<b>Zertifizierungen</b>	
Zertifizierung nach UL	-
Zertifizierung nach KC	-

Die **Messgenauigkeit** von  $\pm 1\%$  wird eingehalten für:

Messgröße	Messbereich
Spannung	230 V $\pm$ 15%
Strom	Strom am Messeingang ( $I_{L1...L3} - I_N$ ) 0 ... 5A
Cos $\varphi$	Strom am Messeingang ( $I_{L1...L3} - I_N$ ) $\geq$ 100mA
Leistungswerte	Strom am Messeingang ( $I_{L1...L3} - I_N$ ) $\geq$ 2mA
Energiewerte	Strom am Messeingang ( $I_{L1...L3} - I_N$ ) $\geq$ 2mA

## 3.27.1.2 031-1PA00

Artikelnr.	031-1PA00
Bezeichnung	SM 031
Modulkennung	0882 2880
<b>Stromaufnahme/Verlustleistung</b>	
Stromaufnahme aus Rückwandbus	60 mA
Verlustleistung	0,9 W
Lastnennspannung	-
<b>Status, Alarm, Diagnosen</b>	
Statusanzeige	ja
Alarme	ja, parametrierbar
Prozessalarm	nein
Diagnosealarm	nein
Diagnosefunktion	ja, parametrierbar
Diagnoseinformation auslesbar	möglich
Modulstatus	grüne LED
Modulfehleranzeige	rote LED
Kanalfehleranzeige	-
<b>Potenzialtrennung</b>	
zwischen den Kanälen	-
Isolierung geprüft mit	AC 2200 V
<b>Energiemessung</b>	
Anzahl der Kanäle zur Energiemessung	1* 1..3 Phasen U/I
Messbereich Spannung	0..300 V je Phase
Ankopplung Spannungsmessung	direkt
Messbereich Strom	0..1 A je Phase
Ankopplung Strommessung	Messwandler
Frequenzbereich	46...64 Hz
Messgenauigkeit	1 %

Artikelnr.	031-1PA00
Verfügbare Messwerte	Wirkenergie Temperatur Frequenz Spannung RMS Strom RMS Wirkleistung Blindleistung Scheinleistung Cos phi Harmonische Spannung RMS Harmonischer Strom RMS
Einstellbare Grenzwerte	Spannung RMS min/max Strom RMS min/max Cos phi min Temperatur max. Frequenz min/max
<b>Datengrößen</b>	
Eingangsbytes	16
Ausgangsbytes	16
Parameterbytes	28
Diagnosebytes	20
<b>Gehäuse</b>	
Material	PPE / PPE GF10
Befestigung	Profilschiene 35mm
<b>Mechanische Daten</b>	
Abmessungen (BxHxT)	12,9 mm x 109 mm x 76,5 mm
Gewicht Netto	57 g
Gewicht inklusive Zubehör	57 g
Gewicht Brutto	71 g
<b>Umgebungsbedingungen</b>	
Betriebstemperatur	0 °C bis 60 °C
Lagertemperatur	-25 °C bis 70 °C
<b>Zertifizierungen</b>	
Zertifizierung nach UL	-
Zertifizierung nach KC	-

Die **Messgenauigkeit von  $\pm 1\%$**  wird eingehalten für:

Messgröße	Messbereich
Spannung	230 V $\pm$ 15%
Strom	Strom am Messeingang ( $I_{L1...L3} - I_N$ ) 0 ... 1A
Cos $\varphi$	Strom am Messeingang ( $I_{L1...L3} - I_N$ ) $\geq$ 100mA
Leistungswerte	Strom am Messeingang ( $I_{L1...L3} - I_N$ ) $\geq$ 2mA
Energiewerte	Strom am Messeingang ( $I_{L1...L3} - I_N$ ) $\geq$ 2mA

### 3.27.2 Sicherheitshinweise

#### Bitte beachten!

Mit den Energiemess-Modulen können ausschließlich Wechselspannungen 230/400V und Ströme gemessen werden. Bitte beachten Sie im Umgang mit einem Energiemess-Modul folgende Sicherheitshinweise:



#### GEFAHR!

##### Kein Einsatz in Ex-Zone zulässig!

Das Modul ist nicht zugelassen für den Einsatz in explosionsgefährdeten Umgebungen (EX-Zone)!



#### GEFAHR!

##### Phasen- und Neutralleiter-Anschlüsse nicht vertauschen!

Ein Betrieb des Energiemess-Moduls mit Phase (L1, L2 oder L3) an "N" (Pin 4) ist nicht erlaubt!



#### GEFAHR!

##### Anschluss und Modultausch nur spannungslos!

- Das Modul ist vor dem Beginn von Installations- und Instandhaltungsarbeiten unbedingt freizuschalten, d.h. die Spannungszuführung ist stromlos zu schalten (evtl. die zugehörige Sicherung abschalten)!
- Das Elektronik-Modul darf nur im spannungslosen Zustand getauscht werden!
- Anschluss und Änderungen dürfen nur durch ausgebildetes Elektro-Fachpersonal ausgeführt werden!
- Bitte beachten Sie die nationalen Vorschriften und Richtlinien im jeweiligen Verwenderland (Installation, Schutzmaßnahmen, EMV ...).



#### GEFAHR!

##### Überspannungsschutz vorsehen!

Das Modul ist für Überspannungskategorie II ausgelegt. Sorgen Sie für einen entsprechenden Überspannungsschutz in den Zuleitungen (Phasen und Nullleiter) damit eine Gefährdung von Personen durch Berührung auf der Niederspannungsseite ausgeschlossen ist.



**GEFAHR!****Berührungsschutz vorsehen!**

Führen Sie die gesamte Verdrahtung des Messaufbaus einschließlich der Messwandler berührungsgeschützt aus und versehen Sie den Aufbau mit den entsprechenden Warnhinweisen!

**GEFAHR!****Kein Einsatz mit System SLIO Safety Modulen!**

Der gleichzeitige Einsatz von Energiemess-Modulen und System SLIO Safety Modulen am Rückwandbus ist nicht zulässig!

**GEFAHR!****Einsatz nur mit Terminal-Modul 001-0AA40!**

Bitte beachten Sie, dass das Elektronik-Modul der Energiemess-Module ausschließlich mit dem Terminal-Modul 001-0AA40 betrieben werden darf!

**GEFAHR!****Leiterspannung max. 400V!**

Die Leiterspannung an einem Spannungsanschluss darf maximal 400V betragen!

**GEFAHR!****Alle Phasen aus einem Versorgungsnetz!**

Bitte beachten Sie, dass die zu messenden Phasen sich im gleichen Versorgungsnetz befinden müssen!

**VORSICHT!****Strom- und Spannungsanschlüsse nicht vertauschen!**

Bitte beachten Sie beim Anschluss, dass Strom- und Spannungspfade nicht vertauscht werden! Durch den direkten Anschluss einer Phase an einen niederohmigen Stromanschluss wird das Modul zerstört!

**VORSICHT!****Maximalen Strom für Stromwandler beachten!**

Je nach eingesetztem Energiemess-Modul sind folgende maximale Stromgrenzen für Stromwandler zu beachten:

- 031-1PA00: max. 1A
- 031-1PA10: max. 5A

Bitte beachten Sie auch das Datenblatt zu Ihrem Stromwandler!

**VORSICHT!****Eigenschaften der Stromwandler beachten!**

- Bitte beachten Sie das Datenblatt zu Ihrem Stromwandler!
- Manche Stromwandler dürfen Sie nicht im Leerlauf betreiben!
- Vor der Inbetriebnahme muss Ihr Modul an die Sekundärwicklung des Stromwandlers angeschlossen sein!

**VORSICHT!****Eigenschaften der Spannungswandler beachten!**

- Bitte beachten Sie, dass der Einsatz eines Spannungswandlers ausschließlich vom Energiemess-Modul 031-1PA10 unterstützt wird!
- Bitte beachten Sie das Datenblatt und die Sicherheitshinweise zu Ihrem Spannungswandler!

**Unterbrechung der DC 24V Leistungsversorgung!**

Beim Einsatz der Energiemess-Module wird am weiterführenden Rückwandbus die DC 24V Leistungsversorgung unterbrochen. Durch Einsatz eines Power-Moduls nach einem Energiemess-Modul können Sie die DC 24V Leistungsversorgung am Rückwandbus wieder fortsetzen.

**Nach Installation Energiezähler rücksetzen!**

Sobald das Modul über die DC 24V Leistungsversorgung versorgt wird, beginnt die Messwerterfassung und der Zählvorgang der Energiezähler wird mit den remanent gespeicherten Zählerständen fortgesetzt. Die Messung wird durch STOP bzw. RESET Ihrer CPU bzw. Ihres Bus-Kopplers nicht unterbrochen. Nach der Installation des Moduls sollten Sie mit dem CMD-Frame alle Wirkenergiezähler zurücksetzen. ↪ Kap. 3.27.7.4.5 "CMD Frame" Seite 342



- Solange nach dem Aus- und wieder Einschalten keine Parameter von der Kopfstation an das Modul gesendet wurden, werden bei einem Lesezugriff vom Modul Defaultwerte übermittelt und nicht die im Modul gespeicherten Parameter.
- Nach dem Übertragen der Parameter auf das Modul werden alle Statusbits zurückgesetzt und die Messung wird für eine kurze Zeit unterbrochen!
- Bitte beachten Sie, sobald mindestens eine Phase deaktiviert ist, werden die Parameter PF\_MIN und VRMS\_MIN ignoriert und auf "0" gesetzt.
- Bei einem Fehler in der Parametrierung blinkt die MF-LED und Sie erhalten eine Fehlermeldung. ↪ Kap. 3.27.7.2 "Status Kommunikation" Seite 335

### 3.27.3 Grundlagen

#### 3.27.3.1 Begriffe

##### Messgröße

Eine *Messgröße* ist eine physikalische Größe, die zu messen ist, z.B. Strom, Spannung oder Temperatur.

↳ Kap. 3.27.6.1 "*Messgrößen - 031-1PA10*" Seite 325

↳ Kap. 3.27.6.2 "*Messgrößen - 031-1PA00*" Seite 329

##### Messwert

Ein *Messwert* ist ein Wert einer Messgröße, der durch Messung oder durch Berechnung ermittelt wird.

##### ID

Im Modul ist jeder *Messgröße* eine *ID* zugeordnet. Der Zugriff auf den Messwert einer Messgröße erfolgt durch Angabe der entsprechenden *ID*.

##### DS-ID

Sobald das Modul über die DC 24V Leistungsversorgung versorgt wird, beginnt die Messwernerfassung und der Zählvorgang der Energiezähler wird mit den remanent gespeicherten Zählerständen fortgesetzt. Die Messwerte aller Messgrößen werden unter einer Datensatz-ID *DS-ID* im Modul gespeichert. Hierbei ist folgendes zu beachten:

- Alle Messwerte mit der gleichen *DS-ID* stammen aus der gleichen Messung und sind konsistent.
- Durch Angabe der *DS-ID* können Sie die einzelnen Messwerte aus der gleichen Messung adressieren.
- Die *DS-ID* umfasst die Werte 1 ... 15.
- Zur Aktualisierung der Messwerte ist die *DS-ID* um 1 zu inkrementieren. Nach dem Wert 15 muss wieder die 1 folgen.
- Wird die *DS-ID* inkrementiert und es liegt noch kein neuer Wert vor, wird der aktuelle Wert geliefert. Hierbei meldet das Energiemess-Modul einen Fehler. ↳ Kap. 3.27.7.2 "*Status Kommunikation*" Seite 335
- *DS-ID* = 0 - Autoinkrement-Modus
  - Mit *DS-ID* = 0 erfolgt eine Anfrage im *Autoinkrement-Modus*. Hierbei liefert das Modul immer den aktuellsten Messwert zurück. Sobald hier ein neuer Messwert vorhanden ist, wird die *DS-ID* innerhalb der Werte 1 ... 15 um 1 inkrementiert. Sollte noch kein neuer Messwert vorliegen, bleibt die *DS-ID* unverändert. Hierbei meldet das Energiemess-Modul einen Fehler. ↳ Kap. 3.27.7.2 "*Status Kommunikation*" Seite 335
- Die Eindeutigkeit eines Messwerts besteht immer aus der *ID* der Messgröße und der *DS-ID*.

##### Frame

Im Modul können Sie mehrere Messgrößen zu einem Datenpaket (Frame) zusammenfassen, welches in einem Durchgang übertragen wird. Ein Datenpaket umfasst 12Byte Nutzdaten. Unter Berücksichtigung der Nutzdatenlänge von 12Byte können Sie durch Angabe der Messgrößen-*ID* die Inhalte eines Frames definieren. Sie können bis zu 256 Frames (*Frame 0* ... *Frame 255*) konfigurieren. Hierbei ist folgendes zu beachten:

- Die Definition von *Frame 1* bis *Frame 255* erfolgt mit dem Befehl *Set\_Frame*. ↳ Kap. 3.27.7.4.3 "*Set Frame*" Seite 338.
- *Frame 0* mit den entsprechenden Messgrößen kann ausschließlich über die Parametrierung konfiguriert werden. ↳ Kap. 3.27.5 "*Parametriertdaten*" Seite 320
- Mit dem Telegrammtyp *Zero Frame* haben Sie Zugriff auf das Datenpaket von *Frame 0*. Nach dem Hochlauf des Moduls erfolgen automatische *Zero Frame*-Anforderungen solange bis vom Kopfmodul die Prozessdatenkommunikation übernommen wird. ↳ Kap. 3.27.7.4.4 "*Read Frame*" Seite 340

**FR-ID** Bei der Definition von Frames mittels "Set Frame" werden diese über die *FR-ID* mit einer beliebigen Ziffer aus 0 ... 255 versehen. Durch Angabe der *FR-ID* können Sie das entsprechende Frame anfordern.

**Datentyp** Nachfolgend sind die Datentypen aufgeführt, welche im Modul verwendet werden. Die Länge ist insbesondere bei der Definition von *Frames* zu berücksichtigen.

Datentyp	Länge in Byte	Beschreibung
UINT_8	1	Ganzzahl 8Bit
UINT_16	2	Ganzzahl 16Bit
UINT_32	4	Ganzzahl 32Bit
INT_8	1	Vorzeichenbehaftete Ganzzahl 8Bit
INT_16	2	Vorzeichenbehaftete Ganzzahl 16Bit
INT_32	4	Vorzeichenbehaftete Ganzzahl 32Bit
FLOAT	4	32Bit Gleitkommazahl nach IEEE 754

3.27.3.2 Messprinzip

**Berechnung der Effektivwerte für Strom und Spannung**

- Bei einem 3phasigen Drehstrom-Niederspannungsnetz entspricht die Nennspannung der Effektivspannung  $U_{RMS}$  z.B.  $230V_{RMS}$  als Sternspannung zwischen einem der 3 Außenleiter (L1, L2 oder L3) und dem Neutralleiter N.
- Das Modul dient zur Erfassung der Strom- und Spannungsgrößen sowie der Energiewerte aller 3 Phasen. Hierbei misst das Modul den echten Effektivwert (True RMS) der Spannungen und Ströme.
- Die Abtastrate der digital verarbeiteten Messwerte beträgt 2,7kHz. Das Zeitintervall für die Berechnung der Aktualwerte beträgt 200ms. Hieraus ergibt sich ein Auswertefenster der Messdaten von 540 Messwerten, welche Sie jederzeit abrufen können.

**Spannungsmessung**

**Mittelwertbildung**

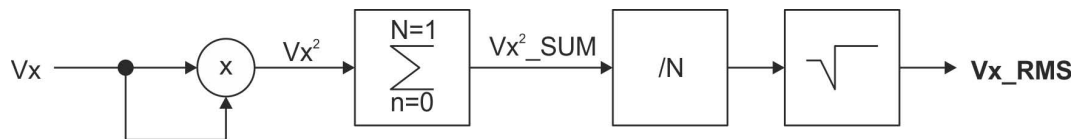

1. Das Quadrat der aktuell gemessenen Spannung  $V_x$  wird berechnet.  
 $\Rightarrow V_x^2$
2. Die Summe von  $V_x^2$  wird über das Zeitintervall  $n = 0 \dots n = N-1$  berechnet.  
 $\Rightarrow V_x^2\_SUM$
3.  $V_x^2\_SUM$  wird durch die Anzahl der Messungen  $N$  dividiert.
4. Aus dem Ergebnis der Division wird die Quadratwurzel gezogen.  
 $\Rightarrow$  **Mittelwert  $V_x\_RMS$**

**Strommessung**

Zur Strommessung sind immer externe Stromwandler einzusetzen!

**VORSICHT!****Maximalen Strom für Stromwandler beachten!**

Je nach eingesetztem Energiemess-Modul sind folgende maximale Stromgrenzen für Stromwandler zu beachten:

- 031-1PA00: max. 1A
- 031-1PA10: max. 5A

Bitte beachten Sie auch das Datenblatt zu Ihrem Stromwandler!

**VORSICHT!****Eigenschaften der Stromwandler beachten!**

- Bitte beachten Sie das Datenblatt zu Ihrem Stromwandler!
- Manche Stromwandler dürfen Sie nicht im Leerlauf betreiben!
- Vor der Inbetriebnahme muss Ihr Modul an die Sekundärwicklung des Stromwandlers angeschlossen sein!



- Bitte beachten Sie, dass die Gesamtgenauigkeit des Aufbaus aus Mess-Modul und Stromwandlern von der Genauigkeitsklasse der Wandler abhängt.
- Der Wandlerfaktor wird remanent gespeichert und bei der Zählung berücksichtigt.
- Eine Änderung des Wandlerfaktors wird sofort berücksichtigt. Aktuelle Zählerstände werden nicht verändert, neue Werte werden addiert.
- Bei Änderung des Wandlerfaktors wird der Zählerstand nicht verändert; neue Werte werden unter Berücksichtigung des neuen Faktors addiert.

**Berechnung Leistung, Energie**

Für die Berechnung der Wirkleistungen P werden die einzelnen zeitlich synchronen Abtastwerte der Ströme und Spannungen verwendet. Hierbei werden Phasenverschiebungen zwischen den Strömen und Spannungen berücksichtigt. Die Energie wird aus der zeitlichen Integration der Leistung berechnet.



Für die Leistung gilt:

- Positives Vorzeichen (+): Verbrauchte bzw. bezogene Leistung
- Negatives Vorzeichen (-): Eingespeiste Leistung

**Ermittlung Frequenz**

Die *Frequenz* der Phasen wird durch eine Nulldurchgangserkennung der abgetasteten Signale ermittelt und hieraus die Frequenz berechnet.

**Scheinleistung**

$$S = U \times I$$

Die *Scheinleistung* S berechnet sich aus dem Produkt von Effektivstrom  $I_{eff}$  und *Effektivspannung*  $U_{eff}$ . Mit der Scheinleistung erhalten Sie die gesamte Leistung eines Übertragungsnetzes.

**Blindleistung**

$$Q = U \times I \times \sin \varphi$$

Bei angelegter Wechselspannung erzeugt jedes elektrische Gerät ein elektromagnetisches Feld. Durch die Wechselspannung wird das magnetische Feld regelmäßig auf- und abgebaut. Weil die Leistung zum Aufbau eines Feldes bei dessen Abbau wieder ans Netz

zurückgegeben wird, bezeichnet man diese Leistung als "Blindleistung". Blindleistung pendelt zwischen Verbraucher und Erzeuger hin und her und belastet die Stromnetze. Sie ist das Produkt aus Strom und Spannung an einem Blindwiderstand (Reaktanz). Als Blindwiderstände wirken alle Arten von Spulen und Kondensatoren. Werden diese an eine Wechselspannung angeschlossen, so können sie Energien aufnehmen und diese phasenverschoben wieder als Blindleistung abgeben. Die Blindleistung kommt durch die Phasenverschiebung zwischen Strom und Spannung der Induktivität bzw. der Kapazität zustande. Bei einem rein ohmschen Widerstand liegen Strom und Spannung in gleicher Phase, daher hat ein rein ohmscher Widerstand keinen Blindanteil.



Die angegebene Formel  $Q = U \times I \times \sin \varphi$  gilt nur für rein sinusförmige Ströme.

### Wirkleistung

$$P = U \times I \times \cos \varphi$$

Die *Wirkleistung*  $P$  ist die effektiv genutzte Leistung. Sie ist der Anteil ohne Phasenverschiebung zwischen Spannung und Strom und bezieht sich auf eine ohmsche Last.

### Leistungsfaktor $\cos \varphi$ (phi) Berechnung

In realen Netzen sind Energie-Verbraucher/-Erzeuger typischerweise nicht rein ohmsch. Es kommt zu einer Phasenverschiebung zwischen Strom und Spannung. Der  $\cos \varphi$  ist ein Maß der Phasenverschiebung zwischen Strom und Spannung der Grundschwingung der jeweiligen Phase. Der *Gesamt  $\cos \varphi$*  errechnet sich aus der Division von *Gesamtwirkleistung  $P$*  und *Gesamtscheinleistung  $S$* .

### Harmonische Oberwellen

Oberwellen sind Schwingungen der Spannungen und Ströme, deren Frequenz ein ganzzahliges Vielfaches der Grundfrequenz ist. Die 1. Oberwelle ist die Grundschwingung oder Netzfrequenz, nominell 50Hz bzw. 60Hz. Die Höhe der Oberwellen ist ein Maß für die Netzqualität. Oberwellen oder Oberschwingungen entstehen durch Betriebsmittel mit nichtlinearer Kennlinie wie etwa Transformatoren, Leuchtstofflampen sowie leistungselektronische Betriebsmittel wie z.B. Gleichrichter und Thyristoren. Die nicht sinusförmigen Ströme dieser Verbraucher verursachen im Netz Störspannungen welche die Netznennspannung verzerrt. In der Parametrierung können Sie die Nummer der harmonischen Vorgeben. Mit dieser Frequenz werden die "*harmonischen*" Strom- und Spannungswerte gefiltert.

## 3.27.4 Anschluss



### GEFAHR!

#### Bitte Sicherheitshinweise beachten!

Mit den Energiemess-Modulen können ausschließlich Wechselspannungen 230/400V und Ströme gemessen werden. Bitte beachten Sie im Umgang mit einem Energiemess-Modul die Sicherheitshinweise! ↪ Kap. 3.27.2 "*Sicherheitshinweise*" Seite 312

**Anschluss über Stromwandler**

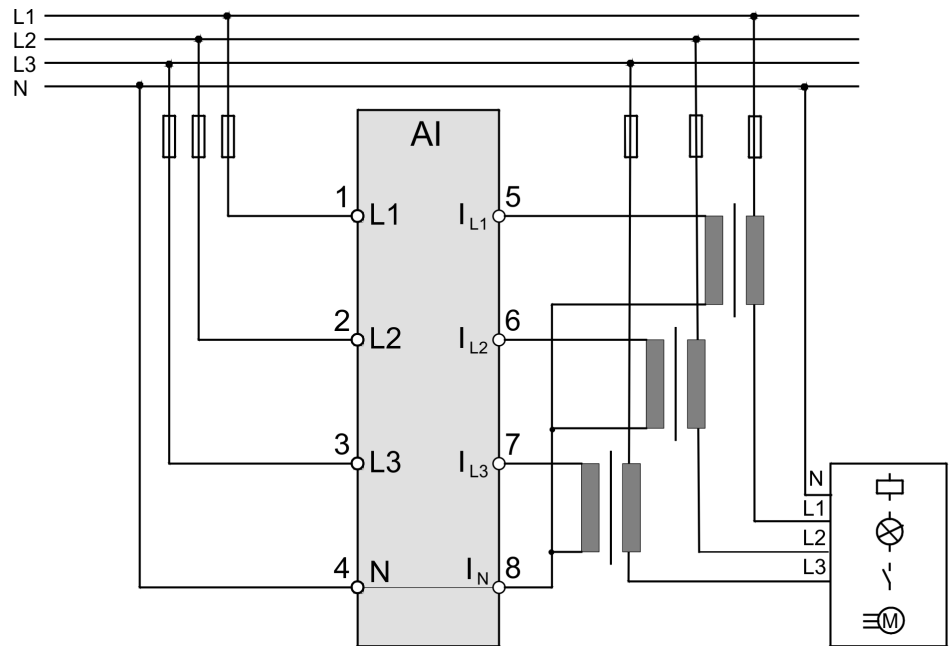
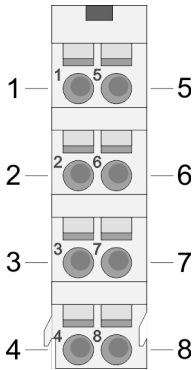

**Anschluss über Strom- / Spannungswandler**

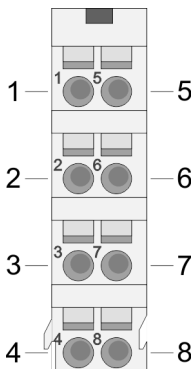

Bitte beachten Sie, dass der Einsatz eines Spannungswandlers ausschließlich vom Energiemess-Modul 031-1PA10 unterstützt wird!

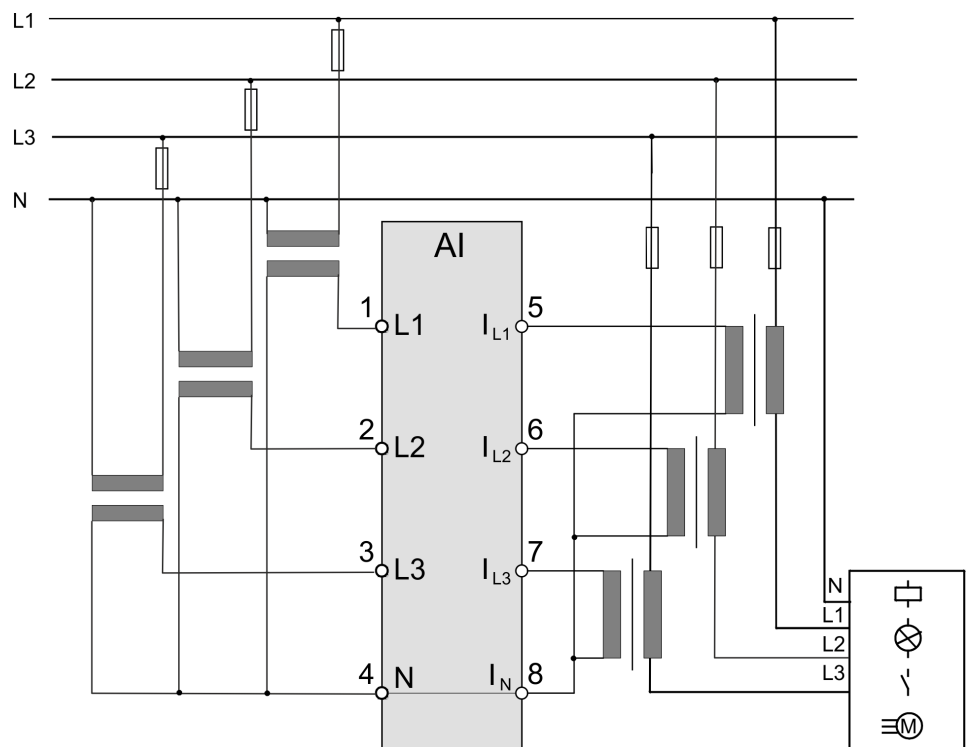

### 3.27.5 Parametrierdaten

#### 3.27.5.1 Parameter - 031-1PA10

DS - Datensatz für Zugriff über CPU, PROFIBUS und PROFINET

IX - Index für Zugriff über CANopen

SX - Subindex für Zugriff über EtherCAT mit Index 3100h + EtherCAT-Slot

Näheres hierzu finden Sie im Handbuch zu Ihrem Bus-Koppler.

IDx	Name	Datentyp	Beschreibung	Default (dez.)	DS	IX	SX
1	CFG	UINT_8	Wahl der Phasen und der Datenformate	0	80h	3100h	01h
2	F0V1	UINT_8	Frame 0: Wert 1 (IDx)	1	81h	3101h	02h
3	F0V2	UINT_8	Frame 0: Wert 2 (IDx)	9		3102h	03h
4	F0V3	UINT_8	Frame 0: Wert 3 (IDx)	13		3103h	04h
5	F0V4	UINT_8	Frame 0: Wert 4 (IDx)	12		3104h	05h
6	F0V5	UINT_8	Frame 0: Wert 5 (IDx)	0		3105h	06h
102	IRMS_MAX <sup>1</sup>	UINT_32	Strom Obergrenze [mA] Wertebereich: 0 ... 25000000	0 <sup>1</sup>	82h	3106h.. 3109h	07h
104	VRMS_MAX	UINT_16	Spannung Obergrenze [V] Wertebereich: 0 ... 30000	260	83h	310Ah.. 310Bh	08h
105	VRMS_MIN	UINT_16	Spannung Untergrenze [V] Wertebereich: 0 ... 30000	200		310Ch.. 310Dh	09h
106	PF_MIN	UINT_8	Cos φ Untergrenze [0,01] Wertebereich: 0 ... 100	30	84h	310Eh..	0Ah
107	T_MAX	UINT_16	Temperatur Obergrenze [0,01°C] Wertebereich: 0 ... 20000	7000	85h	310Fh.. 3110h	0Bh
108	F_MAX	UINT_16	Frequenz Obergrenze [0,01 Hz] Wertebereich: 0 ... 20000	5100		3111h.. 3112h	0Ch
109	F_MIN	UINT_16	Frequenz Untergrenze [0,01 Hz] Wertebereich: 0 ... 20000	4900		3113h.. 3114h	0Dh
111	WANDLER_I	UINT_16	Stromwandlerfaktor Wertebereich: 1 ... 5000	1		3115h.. 3116h	0Eh
112	WANDLER_U	UINT_16	Spannungswandlerfaktor Wertebereich: 1 ... 300	1		3117h.. 3118h	0Fh
113	HARM	UINT_8	Nummer der harmonischen Oberwelle ↪ "Harmonische Oberwellen" Seite 318 Wertebereich: 1 ... 30	1	86h	3119h	10h

Die Parameter werden im Big-Endian-Format übertragen (Byte-Reihenfolge: High-Byte, Low-Byte).

1) Parameter ist anzupassen (Wert: > 0).





- Solange nach dem Aus- und wieder Einschalten keine Parameter von der Kopfstation an das Modul gesendet wurden, werden bei einem Lesezugriff vom Modul Defaultwerte übermittelt und nicht die im Modul gespeicherten Parameter.
- Nach dem Übertragen der Parameter auf das Modul werden alle Statusbits zurückgesetzt und die Messung wird für eine kurze Zeit unterbrochen!
- Bitte beachten Sie, sobald mindestens eine Phase deaktiviert ist, werden die Parameter PF\_MIN und VRMS\_MIN ignoriert und auf "0" gesetzt.
- Bei einem Fehler in der Parametrierung blinkt die MF-LED und Sie erhalten eine Fehlermeldung. ↪ Kap. 3.27.7.2 "Status Kommunikation" Seite 335

## Datentyp

↪ "Datentyp" Seite 316

## CFG

Bit	Name	Beschreibung	Default
0	reserviert		0
1	Write Protect <sup>1</sup>	Schreibschutzbit für Parametrierung über Webserver <ul style="list-style-type: none"> <li>■ 0: Schreibschutz deaktiviert</li> <li>■ 1: Schreibschutz aktiviert</li> </ul> Bitte nachfolgenden Hinweis beachten!	1 <sup>1</sup>
2	reserviert		0
3	Phase 1	Messung Phase L1 <ul style="list-style-type: none"> <li>■ 0: Messung ist aktiviert</li> <li>■ 1: Messung ist deaktiviert</li> </ul>	0
4	Phase 2	Messung Phase L2 <ul style="list-style-type: none"> <li>■ 0: Messung ist aktiviert</li> <li>■ 1: Messung ist deaktiviert</li> </ul>	0
5	Phase 3	Messung Phase L3 <ul style="list-style-type: none"> <li>■ 0: Messung ist aktiviert</li> <li>■ 1: Messung ist deaktiviert</li> </ul>	0
6	Data type	Datentyp der Messwerte in den Nutzdaten <ul style="list-style-type: none"> <li>■ 0: Ganzzahl (INT)</li> <li>■ 1: 32Bit Gleitkommazahl (FLOAT) nach DIN IEEE 754</li> </ul>	0
7	Byteorder	Datenformat der Messwerte in den Nutzdaten <ul style="list-style-type: none"> <li>■ 0: Big-Endian: Byte-Reihenfolge: High-Byte, Low-Byte</li> <li>■ 1: Little-Endian: Byte-Reihenfolge: Low-Byte, High-Byte</li> </ul>	0

1) Ein Zugriff auf den Parameter "Write Protect" ist nur über den Webserver des Kopfmoduls möglich (nicht über GSD oder GSDML).



**1) Write Protect**

Der Parameter "Write Protect" ist nur relevant, wenn das Modul an einer Kopfstation mit integriertem Webserver betrieben wird. Soll das Modul über den Webserver parametrierbar werden, muss "Write Protect" auf "0" gesetzt werden, ansonsten werden die geänderten Parameter nicht übernommen!

**F0V1 ... F0V5**

Im Modul können Sie mehrere Messgrößen zu einem Datenpaket (Frame) zusammenfassen, welches in einem Durchgang übertragen wird. ↪ "Frame" Seite 315

Über F0V1 ... F0V5 können Sie durch Angabe der ID der entsprechenden Messgröße die Datenbereiche von Frame 0 definieren. Bitte beachten Sie, dass hierbei die Nutzdatenlänge von 12Byte nicht überschritten wird. ↪ Kap. 3.27.6.1 "Messgrößen - 031-1PA10" Seite 325

- Wertebereich: 0 ... 41
- Default:
  - F0V1: 1 (Wirkenergie Verbraucher)
  - F0V2: 9 (Wirkleistung gesamt)
  - F0V3: 13 (cos φ gesamt)
  - F0V4: 0
  - F0V5: 0

**3.27.5.2 Parameter - 031-1PA00**

DS - Datensatz für Zugriff über CPU, PROFIBUS und PROFINET

IX - Index für Zugriff über CANopen

SX - Subindex für Zugriff über EtherCAT mit Index 3100h + EtherCAT-Slot

Näheres hierzu finden Sie im Handbuch zu Ihrem Bus-Koppler.

IDx	Name	Datentyp	Beschreibung	Default (dez.)	DS	IX	SX
1	CFG	UINT_8	Wahl der Phasen und der Datenformate	0	80h	3100h	01h
2	F0V1	UINT_8	Frame 0: Wert 1 (IDx)	1	81h	3101h	02h
3	F0V2	UINT_8	Frame 0: Wert 2 (IDx)	9		3102h	03h
4	F0V3	UINT_8	Frame 0: Wert 3 (IDx)	13		3103h	04h
5	F0V4	UINT_8	Frame 0: Wert 4 (IDx)	12		3104h	05h
6	F0V5	UINT_8	Frame 0: Wert 5 (IDx)	0		3105h	06h
102	IRMS_MAX <sup>1</sup>	UINT_32	Strom Obergrenze [mA] Wertebereich: 0 ... 25000000	0 <sup>1</sup>		82h	3106h.. 3109h
104	VRMS_MAX	UINT_16	Spannung Obergrenze [V] Wertebereich: 0 ... 500	260	83h	310Ah.. 310Bh	08h
105	VRMS_MIN	UINT_16	Spannung Untergrenze [V] Wertebereich: 0 ... 500	200		310Ch.. 310Dh	09h

IDx	Name	Datentyp	Beschreibung	Default (dez.)	DS	IX	SX
106	PF_MIN	UINT_8	Cos $\varphi$ Untergrenze [0,01] Wertebereich: 0 ... 100	30	84h	310Eh..	0Ah
107	T_MAX	UINT_16	Temperatur Obergrenze [0,01°C] Wertebereich: 0 ... 20000	7000	85h	310Fh.. 3110h	0Bh
108	F_MAX	UINT_16	Frequenz Obergrenze [0,01 Hz] Wertebereich: 0 ... 20000	5100		3111h.. 3112h	0Ch
109	F_MIN	UINT_16	Frequenz Untergrenze [0,01 Hz] Wertebereich: 0 ... 20000	4900		3113h.. 3114h	0Dh
111	WANDLER_I	UINT_16	Stromwandlerfaktor Wertebereich: 1 ... 5000	1		3115h.. 3116h	0Eh
112	HARM	UINT_8	Nummer der harmonischen Oberwelle ↪ "Harmonische Oberwellen" Seite 318 Wertebereich: 1 ... 30	1	86h	3117h	0Fh

Die Parameter werden im Big-Endian-Format übertragen (Byte-Reihenfolge: High-Byte, Low-Byte).

1) Parameter ist anzupassen (Wert: > 0).



- Solange nach dem Aus- und wieder Einschalten keine Parameter von der Kopfstation an das Modul gesendet wurden, werden bei einem Lesezugriff vom Modul Defaultwerte übermittelt und nicht die im Modul gespeicherten Parameter.
- Nach dem Übertragen der Parameter auf das Modul werden alle Statusbits zurückgesetzt und die Messung wird für eine kurze Zeit unterbrochen!
- Bitte beachten Sie, sobald mindestens eine Phase deaktiviert ist, werden die Parameter PF\_MIN und VRMS\_MIN ignoriert und auf "0" gesetzt.
- Bei einem Fehler in der Parametrierung blinkt die MF-LED und Sie erhalten eine Fehlermeldung. ↪ Kap. 3.27.7.2 "Status Kommunikation" Seite 335

## Datentyp

↪ "Datentyp" Seite 316

CFG

Bit	Name	Beschreibung	Default
0	reserviert		0
1	Write Protect <sup>1</sup>	Schreibschutzbit für Parametrierung über Webserver <ul style="list-style-type: none"> <li>■ 0: Schreibschutz deaktiviert</li> <li>■ 1: Schreibschutz aktiviert</li> </ul> Bitte nachfolgenden Hinweis beachten!	1 <sup>1</sup>
2	reserviert		0
3	Phase 1	Messung Phase L1 <ul style="list-style-type: none"> <li>■ 0: Messung ist aktiviert</li> <li>■ 1: Messung ist deaktiviert</li> </ul>	1
4	Phase 2	Messung Phase L2 <ul style="list-style-type: none"> <li>■ 0: Messung ist aktiviert</li> <li>■ 1: Messung ist deaktiviert</li> </ul>	1
5	Phase 3	Messung Phase L3 <ul style="list-style-type: none"> <li>■ 0: Messung ist aktiviert</li> <li>■ 1: Messung ist deaktiviert</li> </ul>	1
6	Data type	Datentyp der Messwerte in den Nutzdaten <ul style="list-style-type: none"> <li>■ 0: Ganzzahl (INT)</li> <li>■ 1: 32Bit Gleitkommazahl (FLOAT) nach DIN IEEE 754</li> </ul>	0
7	Byteorder	Datenformat der Messwerte in den Nutzdaten <ul style="list-style-type: none"> <li>■ 0: Big-Endian: Byte-Reihenfolge: High-Byte, Low-Byte</li> <li>■ 1: Little-Endian: Byte-Reihenfolge: Low-Byte, High-Byte</li> </ul>	0

1) Ein Zugriff auf den Parameter "Write Protect" ist nur über den Webserver des Kopfmoduls möglich (nicht über GSD oder GSDML).



**1) Write Protect**

Der Parameter "Write Protect" ist nur relevant, wenn das Modul an einer Kopfstation mit integriertem Webserver betrieben wird. Soll das Modul über den Webserver parametrierbar sein, muss "Write Protect" auf "0" gesetzt werden, ansonsten werden die geänderten Parameter nicht übernommen!

**F0V1 ... F0V5**

Im Modul können Sie mehrere Messgrößen zu einem Datenpaket (Frame) zusammenfassen, welches in einem Durchgang übertragen wird. ↪ "Frame" Seite 315

Über F0V1 ... F0V5 können Sie durch Angabe der ID der entsprechenden Messgröße die Datenbereiche von Frame 0 definieren. Bitte beachten Sie, dass hierbei die Nutzdatenlänge von 12Byte nicht überschritten wird. ↪ Kap. 3.27.6.2 "Messgrößen - 031-1PA00" Seite 329

- Wertebereich: 0 ... 41
- Default:
  - F0V1: 1 (Wirkenergie Verbraucher)
  - F0V2: 9 (Wirkleistung gesamt)
  - F0V3: 13 (cos φ gesamt)
  - F0V4: 0
  - F0V5: 0

### 3.27.6 Messgrößen

#### 3.27.6.1 Messgrößen - 031-1PA10

##### Datentyp INT

ID	Beschreibung	Datentyp	Einheit	Min. Wert	Max. Wert
1	Zähler: Wirkenergie Verbraucher	UINT_32	1Wh <sup>1</sup>	0	4 294 967 295
2	Zähler: Wirkenergie Erzeuger	UINT_32	1Wh <sup>1</sup>	0	4 294 967 295
3	Zähler: Wirkenergie L1 Verbraucher	UINT_32	1Wh <sup>1</sup>	0	4 294 967 295
4	Zähler: Wirkenergie L1 Erzeuger	UINT_32	1Wh <sup>1</sup>	0	4 294 967 295
5	Zähler: Wirkenergie L2 Verbraucher	UINT_32	1Wh <sup>1</sup>	0	4 294 967 295
6	Zähler: Wirkenergie L2 Erzeuger	UINT_32	1Wh <sup>1</sup>	0	4 294 967 295
7	Zähler: Wirkenergie L3 Verbraucher	UINT_32	1Wh <sup>1</sup>	0	4 294 967 295
8	Zähler: Wirkenergie L3 Erzeuger	UINT_32	1Wh <sup>1</sup>	0	4 294 967 295
9	Wirkleistung gesamt	INT_32	1mW	-2 147 483 647	2 147 483 647
10	Blindleistung gesamt	INT_32	1mW	-2 147 483 647	2 147 483 647
11	Scheinleistung gesamt	INT_32	1mW	-2 147 483 647	2 147 483 647
12	Frequenz	UINT_16	0,01Hz	4600	6400
13	Cos $\varphi$ gesamt <sup>2</sup>	INT_8	0,01	-100	100
14	Temperatur	INT_16	0,01°C	-2500	8500
15	Wirkleistung L1	INT_32	1mW	-715 827 882	715 827 882
16	Blindleistung L1	INT_32	1mW	-715 827 882	715 827 882
17	Scheinleistung L1	INT_32	1mW	-715 827 882	715 827 882
18	Spannung L1	UINT_32	1mV	0	30 000 000
19	Strom L1	UINT_32	1mA	0	25 000 000
20	Cos $\varphi$ L1 <sup>2</sup>	INT_8	0,01	-100	100
21	Harmonische Spannung L1	UINT_32	1mV	0	30 000 000
22	Harmonischer Strom L1	UINT_32	1mA	0	25 000 000
23	Wirkleistung L2	INT_32	1mW	-715 827 882	715 827 882
24	Blindleistung L2	INT_32	1mW	-715 827 882	715 827 882
25	Scheinleistung L2	INT_32	1mW	-715 827 882	715 827 882
26	Spannung L2	UINT_32	1mV	0	30 000 000
27	Strom L2	UINT_32	1mA	0	25 000 000
28	Cos $\varphi$ L2 <sup>2</sup>	INT_8	0,01	-100	100
29	Harmonische Spannung L2	UINT_32	1mV	0	30 000 000
30	Harmonischer Strom L2	UINT_32	1mA	0	25 000 000
31	Wirkleistung L3	INT_32	1mW	-715 827 882	715 827 882
32	Blindleistung L3	INT_32	1mW	-715 827 882	715 827 882
33	Scheinleistung L3	INT_32	1mW	-715 827 882	715 827 882
34	Spannung L3	UINT_32	1mV	0	30 000 000
35	Strom L3	UINT_32	1mA	0	25 000 000

031-1PAxx - AI1x 3Ph 230/400V > Messgrößen

ID	Beschreibung	Datentyp	Einheit	Min. Wert	Max. Wert
36	Cos $\varphi$ L3 <sup>2</sup>	INT_8	0,01	-100	100
37	Harmonische Spannung L3	UINT_32	1mV	0	30 000 000
38	Harmonischer Strom L3	UINT_32	1mA	0	25 000 000
39	Überlauf Energiezähler Verbraucher Wird bei Überlauf des Energiezählers (ID = 1) um 1 inkrementiert	UINT_32		0	4 294 967 295
40	Überlauf Energiezähler Erzeuger Wird bei Überlauf des Energiezählers (ID = 2) um 1 inkrementiert	UINT_32		0	4 294 967 295
41	Statusbits ↪ "Status Bits" Seite 329	UINT_32			

1) Die Anzeigeaufösung der Energiezähler ist 1Wh x WANDLER\_I x WANDLER\_U (Stromwandlerfaktor x Spannungswandlerfaktor). ↪ Kap. 3.27.5.1 "Parameter - 031-1PA10" Seite 320

2) Die Messgenauigkeit des Cos  $\varphi$  ist ab einem Mindeststrom von 100mA x WANDLER\_I (Stromwandlerfaktor) gegeben.

**Toleranz** Siehe Technische Daten ↪ Kap. 3.27.1.1 "031-1PA10" Seite 307

**ID** Jeder Messgröße ist eine ID zugeordnet. Der Zugriff auf den Messwert einer Messgröße erfolgt durch Angabe der entsprechenden ID.

**Datentyp** ↪ "Datentyp" Seite 316

**Max. Leistung gesamt**

- Die max. darstellbare *Leistung gesamt* für 3 Phasen beträgt
  - $\pm 2\,147\,483\,647$ mW (INT\_32)
- $3 * U_{max} * WANDLER_U * I_{max} * WANDLER_I$

Wird die *Leistung gesamt* von  $\pm 2\,147\,483\,647$ mW (INT\_32) überschritten, so wird der Maximalwert ausgegeben.

**Überlauf Energiezähler**

- 0xXX112233
  - XX: nicht genutzt
  - 11: Überlauf Phase L1
  - 22: Überlauf Phase L2
  - 33: Überlauf Phase L3

**Messgrößen Datentyp FLOAT**

ID	Beschreibung	Datentyp	Einheit	Min. Wert	Max. Wert
1	Zähler: Wirkenergie Verbraucher	FLOAT	1Wh <sup>1</sup>	0	$5,497558 \times 10^8$
2	Zähler: Wirkenergie Erzeuger	FLOAT	1Wh <sup>1</sup>	0	$5,497558 \times 10^8$
3	Zähler: Wirkenergie L1 Verbraucher	FLOAT	1Wh <sup>1</sup>	0	$5,497558 \times 10^8$
4	Zähler: Wirkenergie L1 Erzeuger	FLOAT	1Wh <sup>1</sup>	0	$5,497558 \times 10^8$
5	Zähler: Wirkenergie L2 Verbraucher	FLOAT	1Wh <sup>1</sup>	0	$5,497558 \times 10^8$
6	Zähler: Wirkenergie L2 Erzeuger	FLOAT	1Wh <sup>1</sup>	0	$5,497558 \times 10^8$
7	Zähler: Wirkenergie L3 Verbraucher	FLOAT	1Wh <sup>1</sup>	0	$5,497558 \times 10^8$

ID	Beschreibung	Datentyp	Einheit	Min. Wert	Max. Wert
8	Zähler: Wirkenergie L3 Erzeuger	FLOAT	1Wh <sup>1</sup>	0	5,497558 x 10 <sup>8</sup>
9	Wirkleistung gesamt	FLOAT	1W	-2,147484 x 10 <sup>6</sup>	2,147484 x 10 <sup>6</sup>
10	Blindleistung gesamt	FLOAT	1W	-2,147484 x 10 <sup>6</sup>	2,147484 x 10 <sup>6</sup>
11	Scheinleistung gesamt	FLOAT	1W	-2,147484 x 10 <sup>6</sup>	2,147484 x 10 <sup>6</sup>
12	Frequenz	FLOAT	10Hz	4,600 x 10 <sup>3</sup>	6,400 x 10 <sup>3</sup>
13	Cos φ gesamt <sup>2</sup>	FLOAT	10	-0,01	1,0
14	Temperatur	FLOAT	10°C	-2,500 x 10 <sup>3</sup>	8,500 x 10 <sup>3</sup>
15	Wirkleistung L1	FLOAT	1W	-7,158278 x 10 <sup>5</sup>	7,158278 x 10 <sup>5</sup>
16	Blindleistung L1	FLOAT	1W	-7,158278 x 10 <sup>5</sup>	7,158278 x 10 <sup>5</sup>
17	Scheinleistung L1	FLOAT	1W	-7,158278 x 10 <sup>5</sup>	7,158278 x 10 <sup>5</sup>
18	Spannung L1	FLOAT	1V	0	3,0 x 10 <sup>4</sup>
19	Strom L1	FLOAT	1A	0	2,5 x 10 <sup>4</sup>
20	Cos φ L1 <sup>2</sup>	FLOAT	10	-0,01	1,0
21	Harmonische Spannung L1	FLOAT	1V	0	3,0 x 10 <sup>4</sup>
22	Harmonischer Strom L1	FLOAT	1A	0	2,5 x 10 <sup>4</sup>
23	Wirkleistung L2	FLOAT	1W	-7,158278 x 10 <sup>5</sup>	7,158278 x 10 <sup>5</sup>
24	Blindleistung L2	FLOAT	1W	-7,158278 x 10 <sup>5</sup>	7,158278 x 10 <sup>5</sup>
25	Scheinleistung L2	FLOAT	1W	-7,158278 x 10 <sup>5</sup>	7,158278 x 10 <sup>5</sup>
26	Spannung L2	FLOAT	1V	0	3,0 x 10 <sup>4</sup>
27	Strom L2	FLOAT	1A	0	2,5 x 10 <sup>4</sup>
28	Cos φ L2 <sup>2</sup>	FLOAT	10	-0,01	1,0
29	Harmonische Spannung L2	FLOAT	1V	0	3,0 x 10 <sup>4</sup>
30	Harmonischer Strom L2	FLOAT	1A	0	2,5 x 10 <sup>4</sup>
31	Wirkleistung L3	FLOAT	1W	-7,158278 x 10 <sup>5</sup>	7,158278 x 10 <sup>5</sup>
32	Blindleistung L3	FLOAT	1W	-7,158278 x 10 <sup>5</sup>	7,158278 x 10 <sup>5</sup>
33	Scheinleistung L3	FLOAT	1W	-7,158278 x 10 <sup>5</sup>	7,158278 x 10 <sup>5</sup>
34	Spannung L3	FLOAT	1V	0	3,0 x 10 <sup>4</sup>
35	Strom L3	FLOAT	1A	0	2,5 x 10 <sup>4</sup>
36	Cos φ L3 <sup>2</sup>	FLOAT	10	-0,01	1,0
37	Harmonische Spannung L3	FLOAT	1V	0	3,0 x 10 <sup>4</sup>
38	Harmonischer Strom L3	FLOAT	1A	0	2,5 x 10 <sup>4</sup>
39	Überlauf Energiezähler Verbraucher Wird bei Überlauf des Energiezählers (ID = 1) um 1 inkrementiert	FLOAT		Überlauf Energiezähler bei FLOAT unwirksam	
40	Überlauf Energiezähler Erzeuger Wird bei Überlauf des Energiezählers (ID = 2) um 1 inkrementiert	FLOAT		Überlauf Energiezähler bei FLOAT unwirksam	
41	Statusbits ↪ "Status Bits" Seite 329	UINT_32			

031-1PAxx - AI1x 3Ph 230/400V > Messgrößen

ID	Beschreibung	Datentyp	Einheit	Min. Wert	Max. Wert
1) Die Anzeigauflösung der Energiezähler ist $1\text{Wh} \times \text{WANDLER\_I} \times \text{WANDLER\_U}$ (Stromwandlerfaktor x Spannungswandlerfaktor). ↪ Kap. 3.27.5.1 "Parameter - 031-1PA10" Seite 320					
2) Die Messgenauigkeit des $\text{Cos } \varphi$ ist ab einem Mindeststrom von $100\text{mA} \times \text{WANDLER\_I}$ (Stromwandlerfaktor) gegeben.					

**Toleranz** Siehe Technische Daten ↪ Kap. 3.27.1.1 "031-1PA10" Seite 307

**ID** Jeder Messgröße ist eine *ID* zugeordnet. Der Zugriff auf den Messwert einer Messgröße erfolgt durch Angabe der entsprechenden *ID*.

**Datentyp** ↪ "Datentyp" Seite 316

- Max. Leistung gesamt**
- Die max. darstellbare *Leistung gesamt* für 3 Phasen beträgt
    - $\pm 2,147484 \times 10^6\text{W}$  (FLOAT)
  - $3 * U_{\text{max}} * \text{WANDLER\_U} * I_{\text{max}} * \text{WANDLER\_I}$

Wird die *Leistung gesamt* von  $\pm 2,147484 \times 10^6\text{W}$  (FLOAT) überschritten, so wird der Maximalwert ausgegeben.



**Status Bits**

Über die *Status Bits* erhalten Sie Informationen zu Grenzwertüberschreitungen.

- Die Grenzwerte können Sie über die Parametrierung definieren. ↪ *Kap. 3.27.5.1 "Parameter - 031-1PA10" Seite 320*
- Die *Status Bits* werden wie andere Messwerte aktualisiert, sobald die *DS-ID* inkrementiert wird.
- Gesetzte Bits von *Status Bits* bleiben solange gesetzt, bis diese quittiert werden. ↪ *Kap. 3.27.7.4.5 "CMD Frame" Seite 342*
  - Mit der Quittierung der *Status Bits* werden die entsprechenden LEDs zur Grenzwertüberschreitung wieder gelöscht.
- Byte-Reihenfolge: High-Byte, Low-Byte (bei Big-Endian)

Byte	Beschreibung
0	0: nicht aktiv, 1: aktiv <ul style="list-style-type: none"> <li>■ Bit 0: Spannung an Phase L2 unter dem Grenzwert (L2: VRMS_MIN)</li> <li>■ Bit 1: Spannung an Phase L3 unter dem Grenzwert (L3: VRMS_MIN)</li> <li>■ Bit 2: Spannung an Phase L1 über dem Grenzwert (L1: VRMS_MAX)</li> <li>■ Bit 3: Spannung an Phase L2 über dem Grenzwert (L2: VRMS_MAX)</li> <li>■ Bit 4: Spannung an Phase L3 über dem Grenzwert (L3: VRMS_MAX)</li> <li>■ Bit 5: Temperatur über dem Grenzwert (T_MAX)</li> <li>■ Bit 6: Frequenz unter dem Grenzwert (F_MIN)</li> <li>■ Bit 7: Frequenz über dem Grenzwert (F_MAX)</li> </ul>
1	0: nicht aktiv, 1: aktiv <ul style="list-style-type: none"> <li>■ Bit 0               <ul style="list-style-type: none"> <li>– 0: gelöscht über CMD Frame (0x04)</li> <li>– 1: wenn das Modul einen Reset durchlaufen hat. Dies erfolgt nach PowerON.</li> </ul> </li> <li>■ Bit 1: Strom für Phase L1 über dem Grenzwert (L1: IRMS_MAX)</li> <li>■ Bit 2: Strom für Phase L2 über dem Grenzwert (L2: IRMS_MAX)</li> <li>■ Bit 3: Strom für Phase L3 über dem Grenzwert (L3: IRMS_MAX)</li> <li>■ Bit 4: Wirkungsgrad <math>\cos \varphi</math> Phase L1 unter dem Grenzwert (L1: PF_MIN)</li> <li>■ Bit 5: Wirkungsgrad <math>\cos \varphi</math> Phase L2 unter dem Grenzwert (L2: PF_MIN)</li> <li>■ Bit 6: Wirkungsgrad <math>\cos \varphi</math> Phase L3 unter dem Grenzwert (L3: PF_MIN)</li> <li>■ Bit 7: Spannung an Phase L1 unter dem Grenzwert (L1: VRMS_MIN)</li> </ul>
2, 3	reserviert

**3.27.6.2 Messgrößen - 031-1PA00****Datentyp INT**

ID	Beschreibung	Datentyp	Einheit	Min. Wert	Max. Wert
1	Zähler: Wirkenergie Verbraucher	UINT_32	1Wh <sup>1</sup>	0	4 294 967 295
2	Zähler: Wirkenergie Erzeuger	UINT_32	1Wh <sup>1</sup>	0	4 294 967 295
3	Zähler: Wirkenergie L1 Verbraucher	UINT_32	1Wh <sup>1</sup>	0	4 294 967 295
4	Zähler: Wirkenergie L1 Erzeuger	UINT_32	1Wh <sup>1</sup>	0	4 294 967 295
5	Zähler: Wirkenergie L2 Verbraucher	UINT_32	1Wh <sup>1</sup>	0	4 294 967 295
6	Zähler: Wirkenergie L2 Erzeuger	UINT_32	1Wh <sup>1</sup>	0	4 294 967 295
7	Zähler: Wirkenergie L3 Verbraucher	UINT_32	1Wh <sup>1</sup>	0	4 294 967 295
8	Zähler: Wirkenergie L3 Erzeuger	UINT_32	1Wh <sup>1</sup>	0	4 294 967 295

031-1PAxx - AI1x 3Ph 230/400V &gt; Messgrößen

ID	Beschreibung	Datentyp	Einheit	Min. Wert	Max. Wert
9	Wirkleistung gesamt	INT_32	1mW	-3 750 000	3 750 000
10	Blindleistung gesamt	INT_32	1mW	-3 750 000	3 750 000
11	Scheinleistung gesamt	INT_32	1mW	-3 750 000	3 750 000
12	Frequenz	UINT_16	0,01Hz	4600	6400
13	Cos $\varphi$ gesamt <sup>2</sup>	INT_8	0,01	-100	100
14	Temperatur	INT_16	0,01°C	-2500	8500
15	Wirkleistung L1	INT_32	1mW	-1 250 000	1 250 000
16	Blindleistung L1	INT_32	1mW	-1 250 000	1 250 000
17	Scheinleistung L1	INT_32	1mW	-1 250 000	1 250 000
18	Spannung L1	UINT_32	1mV	0	300 000
19	Strom L1	UINT_32	1mA	0	5 000 000
20	Cos $\varphi$ L1 <sup>2</sup>	INT_8	0,01	-100	100
21	Harmonische Spannung L1	UINT_32	1mV	0	300 000
22	Harmonischer Strom L1	UINT_32	1mA	0	5 000 000
23	Wirkleistung L2	INT_32	1mW	-1 250 000	1 250 000
24	Blindleistung L2	INT_32	1mW	-1 250 000	1 250 000
25	Scheinleistung L2	INT_32	1mW	-1 250 000	1 250 000
26	Spannung L2	UINT_32	1mV	0	300 000
27	Strom L2	UINT_32	1mA	0	5 000 000
28	Cos $\varphi$ L2 <sup>2</sup>	INT_8	0,01	-100	100
29	Harmonische Spannung L2	UINT_32	1mV	0	300 000
30	Harmonischer Strom L2	UINT_32	1mA	0	5 000 000
31	Wirkleistung L3	INT_32	1mW	-1 250 000	1 250 000
32	Blindleistung L3	INT_32	1mW	-1 250 000	1 250 000
33	Scheinleistung L3	INT_32	1mW	-1 250 000	1 250 000
34	Spannung L3	UINT_32	1mV	0	300 000
35	Strom L3	UINT_32	1mA	0	5 000 000
36	Cos $\varphi$ L3 <sup>2</sup>	INT_8	0,01	-100	100
37	Harmonische Spannung L3	UINT_32	1mV	0	300 000
38	Harmonischer Strom L3	UINT_32	1mA	0	5 000 000
39	Überlauf Energiezähler Wird bei Überlauf des Energiezählers (ID = 1) um 1 inkrementiert	UINT_32		0	4 294 967 295
40	Überlauf Energiezähler Wird bei Überlauf des Energiezählers (ID = 2) um 1 inkrementiert	UINT_32		0	4 294 967 295
41	Statusbits ☞ "Status Bits" Seite 333	UINT_32			

1) Die Anzeige-Auflösung der Energiezähler ist 1Wh x WANDLER\_I (Stromwandlerfaktor). ☞ Kap. 3.27.5.2 "Parameter - 031-1PA00" Seite 322

2) Die Messgenauigkeit des Cos  $\varphi$  ist ab einem Mindeststrom von 5mA x WANDLER\_I (Stromwandlerfaktor) gegeben.

**Toleranz** Siehe Technische Daten ↪ *Kap. 3.27.1.2 "031-1PA00" Seite 310*

**ID** Jeder Messgröße ist eine *ID* zugeordnet. Der Zugriff auf den Messwert einer Messgröße erfolgt durch Angabe der entsprechenden *ID*.

**Datentyp** ↪ *"Datentyp" Seite 316*

**Max. Leistung gesamt**

- Die max. darstellbare *Leistung gesamt* für 3 Phasen beträgt
  - $\pm 3\,750\,000\text{mW}$
  - $3 * U_{\text{max}} * I_{\text{max}} * \text{WANDLER\_I} = \text{z.B.: } 3 * 100\text{V} * 1\text{A} * 5000$

Wird die *Leistung gesamt* von  $\pm 3\,750\,000\text{mW}$  überschritten, so wird der Maximalwert ausgegeben.

**Überlauf Energiezähler**

- 0xXX112233
  - XX: nicht genutzt
  - 11: Überlauf Phase L1
  - 22: Überlauf Phase L2
  - 33: Überlauf Phase L3

### Messgrößen Datentyp FLOAT

ID	Beschreibung	Datentyp	Einheit	Min. Wert	Max. Wert
1	Zähler: Wirkenergie Verbraucher	FLOAT	1Wh <sup>1</sup>	0	5,497558 x 10 <sup>8</sup>
2	Zähler: Wirkenergie Erzeuger	FLOAT	1Wh <sup>1</sup>	0	5,497558 x 10 <sup>8</sup>
3	Zähler: Wirkenergie L1 Verbraucher	FLOAT	1Wh <sup>1</sup>	0	5,497558 x 10 <sup>8</sup>
4	Zähler: Wirkenergie L1 Erzeuger	FLOAT	1Wh <sup>1</sup>	0	5,497558 x 10 <sup>8</sup>
5	Zähler: Wirkenergie L2 Verbraucher	FLOAT	1Wh <sup>1</sup>	0	5,497558 x 10 <sup>8</sup>
6	Zähler: Wirkenergie L2 Erzeuger	FLOAT	1Wh <sup>1</sup>	0	5,497558 x 10 <sup>8</sup>
7	Zähler: Wirkenergie L3 Verbraucher	FLOAT	1Wh <sup>1</sup>	0	5,497558 x 10 <sup>8</sup>
8	Zähler: Wirkenergie L3 Erzeuger	FLOAT	1Wh <sup>1</sup>	0	5,497558 x 10 <sup>8</sup>
9	Wirkleistung gesamt	FLOAT	1W	-3,75 x 10 <sup>6</sup>	3,75 x 10 <sup>6</sup>
10	Blindleistung gesamt	FLOAT	1W	-3,75 x 10 <sup>6</sup>	3,75 x 10 <sup>6</sup>
11	Scheinleistung gesamt	FLOAT	1W	-3,75 x 10 <sup>6</sup>	3,75 x 10 <sup>6</sup>
12	Frequenz	FLOAT	10Hz	4,600 x 10 <sup>3</sup>	6,400 x 10 <sup>3</sup>
13	Cos $\varphi$ gesamt <sup>2</sup>	FLOAT	10	-0,01	1,0
14	Temperatur	FLOAT	10°C	-2,500 x 10 <sup>3</sup>	8,500 x 10 <sup>3</sup>
15	Wirkleistung L1	FLOAT	1W	-1,25 x 10 <sup>6</sup>	1,25 x 10 <sup>6</sup>
16	Blindleistung L1	FLOAT	1W	-1,25 x 10 <sup>6</sup>	1,25 x 10 <sup>6</sup>
17	Scheinleistung L1	FLOAT	1W	-1,25 x 10 <sup>6</sup>	1,25 x 10 <sup>6</sup>
18	Spannung L1	FLOAT	1V	0	3,0 x 10 <sup>4</sup>
19	Strom L1	FLOAT	1A	0	2,5 x 10 <sup>4</sup>
20	Cos $\varphi$ L1 <sup>2</sup>	FLOAT	10	-0,01	1,0

031-1PAxx - AI1x 3Ph 230/400V > Messgrößen

ID	Beschreibung	Datentyp	Einheit	Min. Wert	Max. Wert
21	Harmonische Spannung L1	FLOAT	1V	0	$3,0 \times 10^4$
22	Harmonischer Strom L1	FLOAT	1A	0	$2,5 \times 10^4$
23	Wirkleistung L2	FLOAT	1W	$-1,25 \times 10^6$	$1,25 \times 10^6$
24	Blindleistung L2	FLOAT	1W	$-1,25 \times 10^6$	$1,25 \times 10^6$
25	Scheinleistung L2	FLOAT	1W	$-1,25 \times 10^6$	$1,25 \times 10^6$
26	Spannung L2	FLOAT	1V	0	$3,0 \times 10^4$
27	Strom L2	FLOAT	1A	0	$2,5 \times 10^4$
28	$\text{Cos } \varphi \text{ L2}^2$	FLOAT	10	-0,01	1,0
29	Harmonische Spannung L2	FLOAT	1V	0	$3,0 \times 10^4$
30	Harmonischer Strom L2	FLOAT	1A	0	$2,5 \times 10^4$
31	Wirkleistung L3	FLOAT	1W	$-1,25 \times 10^6$	$1,25 \times 10^6$
32	Blindleistung L3	FLOAT	1W	$-1,25 \times 10^6$	$1,25 \times 10^6$
33	Scheinleistung L3	FLOAT	1W	$-1,25 \times 10^6$	$1,25 \times 10^6$
34	Spannung L3	FLOAT	1V	0	$3,0 \times 10^4$
35	Strom L3	FLOAT	1A	0	$2,5 \times 10^4$
36	$\text{Cos } \varphi \text{ L3}^2$	FLOAT	10	-0,01	1,0
37	Harmonische Spannung L3	FLOAT	1V	0	$3,0 \times 10^4$
38	Harmonischer Strom L3	FLOAT	1A	0	$2,5 \times 10^4$
39	Überlauf Energiezähler Verbraucher Wird bei Überlauf des Energiezählers (ID = 1) um 1 inkrementiert	FLOAT			Überlauf Energiezähler bei FLOAT unwirksam
40	Überlauf Energiezähler Erzeuger Wird bei Überlauf des Energiezählers (ID = 2) um 1 inkrementiert	FLOAT			Überlauf Energiezähler bei FLOAT unwirksam
41	Statusbits ↪ "Status Bits" Seite 333	UINT_32			

1) Die Anzeigauflösung der Energiezähler ist  $1\text{Wh} \times \text{WANDLER\_I}$  (Stromwandlerfaktor). ↪ Kap. 3.27.5.2 "Parameter - 031-1PA00" Seite 322

2) Die Messgenauigkeit des  $\text{Cos } \varphi$  ist ab einem Mindeststrom von  $100\text{mA} \times \text{WANDLER\_I}$  (Stromwandlerfaktor) gegeben.

**Toleranz**

Siehe Technische Daten ↪ Kap. 3.27.1.2 "031-1PA00" Seite 310

**ID**

Jeder Messgröße ist eine *ID* zugeordnet. Der Zugriff auf den Messwert einer Messgröße erfolgt durch Angabe der entsprechenden *ID*.

**Datentyp**

↪ "Datentyp" Seite 316

**Max. Leistung gesamt**

- Die max. darstellbare *Leistung gesamt* für 3 Phasen beträgt
  - $\pm 3,75 \times 10^6\text{mW}$  (FLOAT)
- $3 * U_{\text{max}} * I_{\text{max}} * \text{WANDLER\_I}$  = z.B.:  $3 * 100\text{V} * 1\text{A} * 5000$

Wird die *Leistung gesamt* von  $\pm 3,75 \times 10^6\text{mW}$  (FLOAT) überschritten, so wird der Maximalwert ausgegeben.

**Status Bits**

Über die *Status Bits* erhalten Sie Informationen zu Grenzwertüberschreitungen.

- Die Grenzwerte können Sie über die Parametrierung definieren. ↪ *Kap. 3.27.5.2 "Parameter - 031-1PA00" Seite 322*
- Die *Status Bits* werden wie andere Messwerte aktualisiert, sobald die DS-ID inkrementiert wird.
- Gesetzte Bits von *Status Bits* bleiben solange gesetzt, bis diese über ↪ *Kap. 3.27.7.4.5 "CMD Frame" Seite 342* quittiert werden.
  - Mit der Quittierung der *Status Bits* werden die entsprechenden LEDs zur Grenzwertüberschreitung wieder gelöscht.
- Byte-Reihenfolge: High-Byte, Low-Byte (Big-Endian)

Byte	Beschreibung
0	0: nicht aktiv, 1: aktiv <ul style="list-style-type: none"> <li>■ Bit 0: Spannung an Phase L2 unter dem Grenzwert (L2: VRMS_MIN)</li> <li>■ Bit 1: Spannung an Phase L3 unter dem Grenzwert (L3: VRMS_MIN)</li> <li>■ Bit 2: Spannung an Phase L1 über dem Grenzwert (L1: VRMS_MAX)</li> <li>■ Bit 3: Spannung an Phase L2 über dem Grenzwert (L2: VRMS_MAX)</li> <li>■ Bit 4: Spannung an Phase L3 über dem Grenzwert (L3: VRMS_MAX)</li> <li>■ Bit 5: Temperatur über dem Grenzwert (T_MAX)</li> <li>■ Bit 6: Frequenz unter dem Grenzwert (F_MIN)</li> <li>■ Bit 7: Frequenz über dem Grenzwert (F_MAX)</li> </ul>
1	0: nicht aktiv, 1: aktiv <ul style="list-style-type: none"> <li>■ Bit 0               <ul style="list-style-type: none"> <li>– 0: gelöscht über CMD Frame (0x04)</li> <li>– 1: wenn das Modul einen Reset durchlaufen hat. Dies erfolgt nach PowerON.</li> </ul> </li> <li>■ Bit 1: Strom für Phase L1 über dem Grenzwert (L1: IRMS_MAX)</li> <li>■ Bit 2: Strom für Phase L2 über dem Grenzwert (L2: IRMS_MAX)</li> <li>■ Bit 3: Strom für Phase L3 über dem Grenzwert (L3: IRMS_MAX)</li> <li>■ Bit 4: Wirkungsgrad <math>\cos \varphi</math> Phase L1 unter dem Grenzwert (L1: PF_MIN)</li> <li>■ Bit 5: Wirkungsgrad <math>\cos \varphi</math> Phase L2 unter dem Grenzwert (L2: PF_MIN)</li> <li>■ Bit 6: Wirkungsgrad <math>\cos \varphi</math> Phase L3 unter dem Grenzwert (L3: PF_MIN)</li> <li>■ Bit 7: Spannung an Phase L1 unter dem Grenzwert (L1: VRMS_MIN)</li> </ul>
2, 3	reserviert

### 3.27.7 Prozessdatenkommunikation

#### Übersicht

Während der Laufzeit erfolgt die Kommunikation mit dem Modul über Telegramme im Prozessabbild. Hier haben Sie folgende Möglichkeiten:

- Messwert lesen
- Frame mit Messgrößen definieren
- Frame mit Messwerten lesen
- Steuerbefehl senden

#### 3.27.7.1 Struktur

#### Telegramm

Die Kommunikation erfolgt über den Ein- und Ausgabebereich des Kopfmoduls. Das Kopfmodul sendet über den Ausgabebereich ein Anforderungstelegramm an das Modul. Dieses antwortet mit den angeforderten Daten in den Eingabebereich des Kopfmoduls. Abhängig vom eingesetzten Kopfmodul kann dies mehrere Zyklen in Anspruch nehmen, bis alle Daten in den Eingabebereich übermittelt sind. Zur Sicherung der Konsistenz werden alle Messwerte, welche aus der gleichen Messung stammen unter einer *DS-ID* im Modul abgelegt. ↪ "*DS-ID*" Seite 315

Das Telegramm hat für Ein- und Ausgabedaten eine Länge von 16Byte und folgende Struktur:

Byte	Funktion
B0	B0: Header-Byte 0 <ul style="list-style-type: none"> <li>■ Bit 3 ... 0: Status Kommunikation ↪ Kap. 3.27.7.2 "<i>Status Kommunikation</i>" Seite 335</li> <li>■ Bit 6 ... 4: Telegrammtyp ↪ Kap. 3.27.7.4 "<i>Telegrammtyp</i>" Seite 336</li> <li>■ Bit 7: 0 fix reserviert</li> </ul>
B1	B1: Header-Byte 1 <ul style="list-style-type: none"> <li>■ ID der Messgröße (1 ... 41)                             <ul style="list-style-type: none"> <li>– Jeder Messgröße ist eine <i>ID</i> zugeordnet. Der Zugriff auf den Messwert einer Messgröße erfolgt durch Angabe der entsprechenden <i>ID</i> <ul style="list-style-type: none"> <li>↪ Kap. 3.27.6.1 "<i>Messgrößen - 031-1PA10</i>" Seite 325</li> <li>↪ Kap. 3.27.6.2 "<i>Messgrößen - 031-1PA00</i>" Seite 329</li> </ul> </li> </ul> </li> </ul>
B2	B2: Header-Byte 2 <ul style="list-style-type: none"> <li>■ Bit 3 ... 0: Datensatz-ID (<i>DS-ID</i>) des Messwerts (1 ... 15)                             <ul style="list-style-type: none"> <li>– Die Messwerte aus einer Messung werden im Modul unter einer <i>DS-ID</i> zusammengefasst.</li> </ul> </li> <li>■ Bit 7 ... 4: Länge der Nutzdaten (1 ... 12)                             <ul style="list-style-type: none"> <li>– Abhängig vom verwendeten Telegrammtyp finden Sie hier bis zu 12Byte Nutzdaten.</li> </ul> </li> </ul>
B3	B3: Header-Byte 3 - <i>Sammelstatus</i> ↪ Kap. 3.27.7.3 " <i>Sammelstatus</i> " Seite 335
D00	D00 ... D11: Nutzdaten
...	<ul style="list-style-type: none"> <li>■ Nutzdaten für Sende- und Empfangsdaten</li> </ul>
D11	Angabe der Länge der Nutzdaten von D00 ... D11. Im Fehlerfall werden keine Nutzdaten übertragen, d.h. Länge der Nutzdaten ist 0 und das Modul meldet eine Fehlerkennung zurück. Wertebereich: 0 ... 12

### 3.27.7.2 Status Kommunikation

Über das Header-Byte 0 (Bit 3 ... 0) können Sie den Status der Kommunikation ermitteln. In Fehlerfall werden keine Nutzdaten übertragen, d.h. Länge der Nutzdaten ist 0. Bitte beachten Sie, dass niederwertige Fehlerkennungen durch höherwertige überschrieben werden.

Status	Bezeichnung
0x00	OK (kein Fehler)
0x01	Fehler: Datensatz konnte nicht aktualisiert werden
0x02	Fehler: <i>DS-ID</i>
0x03	Fehler: Telegrammlänge
0x04	Fehler: <i>Frame</i> zu groß
0x05	Fehler: <i>Frame</i> nicht definiert
0x06	Fehler: Messgröße nicht vorhanden <ul style="list-style-type: none"> <li>■ ↪ Kap. 3.27.6.1 "<i>Messgrößen - 031-1PA10</i>" Seite 325</li> <li>■ ↪ Kap. 3.27.6.2 "<i>Messgrößen - 031-1PA00</i>" Seite 329</li> </ul>
0x07	Fehler: " <i>CMD Frame</i> " - Kommando konnte nicht ausgeführt werden
0x08	Fehler: " <i>Set Frame</i> " - Ungültige Framedefinition (Set Frame)
0x09	Fehler: Telegrammtyp nicht vorhanden - ungültige Anfrage
0x0A	Fehler: Parameter - der letzte Parametersatz war ungültig
0x0E	Externer Fehler - Bitte kontaktieren Sie unseren Support
0x0F	Interner Fehler: Aufgrund einer temporären Störung bei der Verarbeitung der Messdaten konnten diese nicht aktualisiert werden. Sollte dieser Fehler öfter auftreten, kontaktieren Sie bitte unsere Hotline.

### 3.27.7.3 Sammelstatus

Mit diesem Byte erhalten Sie eine Überblick über eventuelle Fehlermeldungen:

- Bit 0: Frequenz  $F_{MAX}$  überschritten
- Bit 1: Frequenz  $F_{MIN}$  unterschritten
- Bit 2: Temperatur  $T_{MAX}$  überschritten
- Bit 3: Spannung  $VRMS_{MAX}$  überschritten
- Bit 4: Spannung  $VRMS_{MIN}$  unterschritten
- Bit 5: Wirkungsgrad  $PF_{MIN}$  unterschritten
- Bit 6: Strom  $IRMS_{MAX}$  überschritten
- Bit 7: reserviert

Detaillierte Informationen zu einem Fehler erhalten Sie über die *Status Bits*:

- 031-1PA10 ↪ "*Status Bits*" Seite 329
- 031-1PA00 ↪ "*Status Bits*" Seite 333

### 3.27.7.4 Telegrammtyp

Durch Angabe des *Telegrammtyps* definieren Sie den Inhalt des Antwort-Telegramms. Folgende Telegrammtypen stehen Ihnen zur Verfügung:

Typ	Bezeichnung	Seite
0x00	"Zero Frame": Zugriff auf <i>Frame 0</i>	↪ 336
0x10	"Read Value": Den Messwert einer Messgröße lesen	↪ 336
0x20	"Read Frame": Ein zuvor definiertes Datenpaket (Frame) lesen	↪ 340
0x30	"Set Frame": Datenbereiche eines Datenpakets (Frame) definieren	↪ 338
0x40	"CMD Frame": Befehl ausgeben	↪ 342
0x60 <sup>1</sup>	"Read Param": Parameter lesen	↪ 345

1) Dieser Telegrammtyp wird vom Energiemess-Modul 031-1PA00 nicht unterstützt.

#### 3.27.7.4.1 Zero Frame

Dieser Telegrammtyp ist gleichbedeutend mit "*Read Frame*" ↪ *Kap. 3.27.7.4.4 "Read Frame" Seite 340* auf *Frame 0* angewendet. Nach dem Hochlauf des Moduls erfolgen automatische *Zero Frame*-Anforderungen solange bis vom Kopfmodul die Prozessdatenkommunikation übernommen wird.

#### 3.27.7.4.2 Read Value

Mit "*Read Value*" können Sie einzelne Messwerte abfragen.

#### Anforderung

Byte	Wert	Beschreibung
B0	0x10	<ul style="list-style-type: none"> <li>■ Bit 3 ... 0: Fehlercode (nicht relevant)</li> <li>■ Bit 6 ... 4: 001 Telegrammtyp "<i>Read Value</i>"</li> <li>■ Bit 7: 0 fix reserviert</li> </ul>
B1	...	<ul style="list-style-type: none"> <li>■ <i>ID</i> der Messgröße. ↪ "<i>ID</i>" Seite 315</li> </ul>
B2	...	<ul style="list-style-type: none"> <li>■ Bit 7 ... 4: Länge der Nutzdaten (0)</li> <li>■ Bit 3 ... 0: Datensatz-ID <i>DS-ID</i> des Messwerts der gelesen werden soll. ↪ "<i>DS-ID</i>" Seite 315</li> </ul>
B3	0x00	<ul style="list-style-type: none"> <li>■ Sammelstatus (nicht relevant)</li> </ul>
D00	-	<ul style="list-style-type: none"> <li>■ Nutzdaten (nicht relevant)</li> </ul>
...		
D11		



**Rückantwort**

Byte	Wert	Beschreibung
B0	0x10	<ul style="list-style-type: none"> <li>■ Bit 3 ... 0: Status Kommunikation ↪ <i>Kap. 3.27.7.2 "Status Kommunikation" Seite 335</i></li> <li>■ Bit 6 ... 4: 001 Telegrammtyp "Read Value"</li> <li>■ Bit 7: 0 fix reserviert</li> </ul>
B1	...	■ <i>ID</i> der Messgröße aus der Anforderung.
B2	...	<ul style="list-style-type: none"> <li>■ Bit 7 ... 4: Länge der Nutzdaten hier des Messwerts in Byte.</li> <li>■ Bit 3 ... 0: <i>DS-ID</i> des Messwerts aus der Anforderung, die gelesen wurde.</li> </ul>
B3	...	■ Sammelstatus ↪ <i>Kap. 3.27.7.3 "Sammelstatus" Seite 335</i>
D00	...	<ul style="list-style-type: none"> <li>■ Nutzdaten mit dem angeforderten Messwert</li> <li>■ abhängig vom parametrisierten Datenformat <ul style="list-style-type: none"> <li>– Byte-Reihenfolge: High-Byte, Low-Byte (Big-Endian)</li> <li>– Byte-Reihenfolge: Low-Byte, High-Byte (Little-Endian)</li> </ul> </li> </ul>
...		
D11		

**Beispiel "Read Value"**

Im dargestellten Beispiel wird mit *ID* = 14 die Temperatur des Moduls für die *DS-ID* = 1 angefordert.

**Anforderung**

Byte	Wert	Beschreibung
B0	0x10	Telegrammtyp "Read Value".
B1	0x0E	<i>ID</i> der Messgröße. ↪ " <i>ID</i> " Seite 315
B2	0x01	<i>DS-ID</i> des Messwerts, der gelesen werden soll. ↪ " <i>DS-ID</i> " Seite 315
B3	0x00	Sammelstatus (nicht relevant).
D00	-	Nutzdaten (nicht relevant).
...		
D11		

**Rückantwort**

Byte	Wert	Beschreibung
B0	0x10	Telegrammtyp "Read Value" aus der Anforderung.
B1	0x0E	<i>ID</i> der Messgröße aus der Anforderung.
B2	0x21	<ul style="list-style-type: none"> <li>Länge der Nutzdaten hier Temperatur 2 Byte.</li> <li><i>DS-ID</i> des Messwerts aus der Anforderung, der gelesen wurde.</li> </ul>
B3	0x00	Sammelstatus: OK ↪ <i>Kap. 3.27.7.3 "Sammelstatus" Seite 335</i>
D00	0x00	Nutzdaten mit der angeforderten Temperatur z.B. 35°C.
D01	0x23	

3.27.7.4.3 Set Frame

Übersicht

Im Modul können Sie mehrere Messgrößen zu einem Datenpaket (Frame ↪ "Frame" Seite 315) zusammenfassen, welches in einem Durchgang übertragen wird. Mit "Set Frame" können Sie ein Frame erstellen.

Anforderung

Byte	Wert	Beschreibung
B0	0x30	<ul style="list-style-type: none"> <li>■ Bit 3 ... 0: Fehlercode (nicht relevant)</li> <li>■ Bit 6 ... 4: 011 Telegrammtyp "Set Frame"</li> <li>■ Bit 7: 0 fix reserviert</li> </ul>
B1	...	<ul style="list-style-type: none"> <li>■ FR-ID des Frames, das gesetzt werden soll. ↪ "FR-ID" Seite 316</li> </ul>
B2	...	<ul style="list-style-type: none"> <li>■ Bit 7 ... 4: Länge der Nutzdaten: 1 Byte pro Messgröße</li> <li>■ Bit 3 ... 0: DS-ID</li> </ul>
B3	0x00	<ul style="list-style-type: none"> <li>■ Sammelstatus (nicht relevant)</li> </ul>
D00	...	<ul style="list-style-type: none"> <li>■ 1Byte je Messgröße unter Berücksichtigung, dass deren Messwerte die Gesamtlänge von 12Byte nicht überschreitet. Hierbei ist das Format der Messwerte zu berücksichtigen (abhängig vom parametrisierten Datentyp: INT oder FLOAT).</li> <li>↪ Kap. 3.27.6 "Messgrößen" Seite 325</li> <li>↪ "Datentyp" Seite 316</li> </ul>
...		
D11		

Rückantwort

Byte	Wert	Beschreibung
B0	0x30	<ul style="list-style-type: none"> <li>■ Bit 3 ... 0: Status Kommunikation ↪ Kap. 3.27.7.2 "Status Kommunikation" Seite 335</li> <li>■ Bit 6 ... 4: 011 Telegrammtyp "Set Frame"</li> <li>■ Bit 7: 0 fix reserviert</li> </ul>
B1	...	<ul style="list-style-type: none"> <li>■ FR-ID des Frames aus der Anforderung.</li> </ul>
B2	...	<ul style="list-style-type: none"> <li>■ Bit 7 ... 4: Länge der Nutzdaten (0).</li> <li>■ Bit 3 ... 0: DS-ID</li> </ul>
B3	...	<ul style="list-style-type: none"> <li>■ Sammelstatus ↪ Kap. 3.27.7.3 "Sammelstatus" Seite 335</li> </ul>
D00	...	<ul style="list-style-type: none"> <li>■ Nutzdaten (nicht relevant).</li> </ul>
...		
D11		

**Beispiel "Set Frame"**

Hier wird ein Frame mit der *FR-ID* 0x01 definiert. Das Frame beinhaltet folgende Messgrößen:

- ID: 03: Zähler: Wirkenergie L1 (Verbraucher)
- ID: 13:  $\cos \varphi$  gesamt
- ID: 12: Frequenz

**Anforderung**

Byte	Wert	Beschreibung
B0	0x30	Telegrammtyp "Set Frame"
B1	0x01	<i>FR-ID</i> des Frame, das gesetzt werden soll ( <i>FR-ID</i> = 1). ↪ " <i>FR-ID</i> " Seite 316
B2	0x30	Bit 7 ... 4: Länge der Nutzdaten (3) Bit 3 ... 0: Datensatz-ID <i>DS-ID</i> des Messwerts (0)
B3	0x00	Sammelstatus (nicht relevant).
D00	0x03	Nutzdaten mit den ID der Messgrößen.
D01	0x0D	
D02	0x0C	
D03	-	
...		Restliche Nutzdaten nicht relevant.
D11		

**Rückantwort**

Byte	Wert	Beschreibung
B0	0x30	Telegrammtyp "Set Frame" aus der Anforderung.
B1	0x01	<i>FR-ID</i> des Frame aus der Anforderung.
B2	0x00	Bit 7 ... 4: Länge der Nutzdaten (0). Bit 3 ... 0: Datensatz-ID <i>DS-ID</i> des Messwerts (0).
B3	0x00	Sammelstatus: OK ↪ Kap. 3.27.7.3 "Sammelstatus" Seite 335
D00	-	Nutzdaten (nicht relevant).
...	...	
D11	-	

3.27.7.4.4 Read Frame

Übersicht

Im Modul können Sie mehrere Messgrößen zu einem Datenpaket (Frame) zusammenfassen, welches in einem Durchgang übertragen wird. ↗ "Frame" Seite 315

Mit "Read Frame" können Sie ein Frame anfordern.

Anforderung

Byte	Wert	Beschreibung
B0	0x20	<ul style="list-style-type: none"> <li>■ Bit 3 ... 0: Fehlercode (nicht relevant)</li> <li>■ Bit 6 ... 4: 010 Telegrammtyp "Read Frame"</li> <li>■ Bit 7: 0 fix reserviert</li> </ul>
B1	...	■ FR-ID des Frames, das gelesen werden soll. ↗ "FR-ID" Seite 316
B2	0x00	■ Bit 7 ... 4: Länge der Nutzdaten ist 0.
	...	■ Bit 3 ... 0: DS-ID des Messwerts der gelesen werden soll. ↗ "DS-ID" Seite 315
B3	0x00	■ Sammelstatus (nicht relevant).
D00	-	■ Nutzdaten (nicht relevant).
...		
D11		

Rückantwort

Byte	Wert	Beschreibung
B0	0x20	<ul style="list-style-type: none"> <li>■ Bit 3 ... 0: Status Kommunikation ↗ Kap. 3.27.7.2 "Status Kommunikation" Seite 335</li> <li>■ Bit 6 ... 4: 010 Telegrammtyp "Read Value"</li> <li>■ Bit 7: 0 fix reserviert</li> </ul>
B1	...	■ FR-ID des Frame aus der Anforderung.
B2	...	■ Bit 7 ... 4: Länge der Nutzdaten hier des Frame mit Messwerten in Byte.
	...	■ Bit 3 ... 0: DS-ID des Messwerts aus der Anforderung, der gelesen wurde.
B3	...	■ Sammelstatus ↗ Kap. 3.27.7.3 "Sammelstatus" Seite 335
D00	...	<ul style="list-style-type: none"> <li>■ Nutzdaten mit dem angeforderten Frame mit Messwerten.</li> <li>– Abhängig vom parametrisierten Datenformat.</li> </ul>
...		
D11		

**Beispiel "Read Frame"**

Im Beispiel wird die vorher über "Set Frame" definierte *FR-ID* (0x01) mit folgenden Messgrößen angefordert:

- ID: 03: Zähler: Wirkenergie L1 (Verbraucher): 4Byte
- ID: 13: cos  $\varphi$  gesamt: 1Byte
- ID: 12: Frequenz: 2Byte

**Anforderung**

Byte	Wert	Beschreibung
B0	0x20	Telegrammtyp "Read Frame"
B1	0x01	<i>FR-ID</i> des Frames, das gelesen werden soll. ↪ "FR-ID" Seite 316
B2	0x01	Bit 7 ... 4: Länge der Nutzdaten (0) Bit 3 ... 0: <i>DS-ID</i> des Messwerts der gelesen werden soll. ↪ "DS-ID" Seite 315
B3	0x00	Sammelstatus (nicht relevant).
D00	-	Nutzdaten (nicht relevant).
...		
D11		

**Rückantwort**

Byte	Wert	Beschreibung
B0	0x20	Telegrammtyp "Read Value" aus der Anforderung.
B1	0x01	<i>FR-ID</i> des Frame aus der Anforderung.
B2	0x71	Bit 7 ... 4: Länge des Frame mit Messwerten (7). Bit 3 ... 0: <i>DS-ID</i> des Messwertes aus der Anforderung (1).
B3	0x00	Sammelstatus: OK ↪ Kap. 3.27.7.3 "Sammelstatus" Seite 335
D00	0x00	Zähler: Wirkenergie L1 (Verbraucher): 500kWh
D01	0x07	
D02	0xA1	
D03	0x20	
D04	0x5A	cos $\varphi$ gesamt: 0,9
D05	0x13	Frequenz: 50Hz
D06	0x88	
D07	-	Restliche Nutzdaten nicht relevant.
...		
D11		

3.27.7.4.5 CMD Frame

Mit dem "CMD Frame" können Sie Steuerbefehle an das Modul senden. Diese können verschiedene Aktionen auslösen oder zum Lesen und Schreiben von Steuerregistern verwendet werden. Folgende Steuerbefehle stehen Ihnen zur Verfügung:

- Rücksetzen aller Wirkenergiezähler
- Rücksetzen von Statusbits
- Abfrage der Firmware-Version
- Lesen des Holding Registers (nicht 031-1PA00)
- Schreiben von Zählerwerten bzw. setzen der Wirkenergiezähler L1 - L3 (nicht 031-1PA00)

Anforderung

Byte	Wert	Beschreibung
B0	0x40	<ul style="list-style-type: none"> <li>■ Bit 3 ... 0: Fehlercode (nicht relevant)</li> <li>■ Bit 6 ... 4: 100 Telegrammtyp "CMD Frame"</li> <li>■ Bit 7: reserviert</li> </ul>
B1	...	<ul style="list-style-type: none"> <li>■ CMD-ID des Steuerbefehls, der ausgeführt werden soll:                             <ul style="list-style-type: none"> <li>– 0x01: Rücksetzen aller Wirkenergiezähler</li> <li>– 0x03: Rücksetzen von Statusbits</li> <li>– 0x04: Abfrage der Firmware-Version</li> <li>– 0x06<sup>1</sup>: Lesen des Holding Registers</li> <li>– 0x07<sup>1</sup>: Schreiben in Wirkenergiezähler</li> </ul> </li> </ul>
B2	...	<ul style="list-style-type: none"> <li>■ Bit 7 ... 4: Länge der Nutzdaten abhängig von CMD-ID:                             <ul style="list-style-type: none"> <li>– 0x01: Rücksetzen aller Wirkenergiezähler (Länge Nutzdaten: 0Byte)</li> <li>– 0x03: Rücksetzen von Statusbits (Länge Nutzdaten: 4Byte)</li> <li>– 0x04: Abfrage der Firmware-Version (Länge Nutzdaten: 0Byte)</li> <li>– 0x06<sup>1</sup>: Lesen des Holding Registers (Länge Nutzdaten: 0Byte)</li> <li>– 0x07<sup>1</sup>: Schreiben in Wirkenergiezähler (Länge Nutzdaten: 6Byte)</li> </ul> </li> </ul>
	...	<ul style="list-style-type: none"> <li>■ Bit 3 ... 0: Datensatz-ID DS-ID des Messwertes (3 ... 7).</li> </ul>
B3	0x00	<ul style="list-style-type: none"> <li>■ Sammelstatus (nicht relevant).</li> </ul>
D00	-	<ul style="list-style-type: none"> <li>■ Nutzdaten abhängig von CMD-ID                             <ul style="list-style-type: none"> <li>– 0x01: Rücksetzen aller Wirkenergiezähler (Nutzdaten: nicht relevant)</li> <li>– 0x03: Rücksetzen von Statusbits: (Nutzdaten: 4Byte mit den entsprechend gesetzten Bits)</li> <li>– 0x04: Abfrage der Firmware-Version (Nutzdaten: nicht relevant)</li> <li>– 0x06<sup>1</sup>: Lesen des Holding Registers (Nutzdaten: nicht relevant)</li> <li>– 0x07<sup>1</sup>: Schreiben in Wirkenergiezähler                                     <ul style="list-style-type: none"> <li>ID (1Byte) des Messwertes (ID 3 ... 8)</li> <li>Überlaufzähler (1Byte)</li> <li>Neuer Wert (4Byte)</li> </ul> </li> </ul> </li> </ul>
...		
D11		

1) Wird vom Energiemess-Modul 031-1PA00 nicht unterstützt.

## Rückantwort

Byte	Wert	Beschreibung
B0	0x40	<ul style="list-style-type: none"> <li>■ Bit 3 ... 0: Status Kommunikation ↗ Kap. 3.27.7.2 "Status Kommunikation" Seite 335</li> <li>■ Bit 6 ... 4: 100 Telegrammtyp "CMD Frame"</li> <li>■ Bit 7: 0 fix reserviert</li> </ul>
B1	...	<ul style="list-style-type: none"> <li>■ CMD-ID aus der Anforderung.</li> </ul>
B2	...	<ul style="list-style-type: none"> <li>■ Bit 7 ... 4: Länge der Nutzdaten abhängig von CMD-ID: <ul style="list-style-type: none"> <li>– 0x01: Rücksetzen aller Wirkenergiezähler (Länge Nutzdaten: 0Byte)</li> <li>– 0x03: Rücksetzen von Statusbits: (Länge Nutzdaten: 4Byte)</li> <li>– 0x04: Abfrage der Firmware-Version (Länge Nutzdaten: 10Byte)</li> <li>– 0x06<sup>1</sup>: Lesen des Holding Registers</li> <li>– 0x07<sup>1</sup>: Schreiben in Wirkenergiezähler</li> </ul> </li> <li>■ Bit 3 ... 0: DS-ID (nicht relevant)</li> </ul>
B3	...	<ul style="list-style-type: none"> <li>■ Sammelstatus ↗ Kap. 3.27.7.3 "Sammelstatus" Seite 335</li> </ul>
D00	...	<ul style="list-style-type: none"> <li>■ Nutzdaten abhängig von CMD-ID: <ul style="list-style-type: none"> <li>– 0x01: Rücksetzen aller Wirkenergiezähler (Nutzdaten: keine)</li> <li>– 0x03: Rücksetzen von Statusbits: (Nutzdaten: 4Byte mit den entsprechend gesetzten Bits)</li> <li>– 0x04: Abfrage der Firmware-Version (Nutzdaten: 10Byte mit der Versionsinformation)</li> <li>– 0x06<sup>1</sup>: Lesen des Holding Registers</li> <li>– 0x07<sup>1</sup>: Schreiben in Wirkenergiezähler ID (1Byte) des Messwertes (ID 3 ... 8) Überlaufzähler (1Byte) Neuer Wert (4Byte)</li> </ul> </li> <li>■ Byte-Reihenfolge: High-Byte, Low-Byte (Big-Endian) Byte-Reihenfolge: Low-Byte, High-Byte (Little-Endian)</li> </ul>
...		
D11		

1) Wird vom Energiemess-Modul 031-1PA00 nicht unterstützt.

## Firmware-Version

- Byte 2 ... 0: Firmware-Version
- Byte 5 ... 3: Protokoll-Version
  - Byte 3: Major
  - Byte 4: Minor
  - Byte 5: Revision
- Byte 9 ... 6: Messchip-Version
  - Byte 6: Tag
  - Byte 7: Monat
  - Byte 8: Jahr (Hunderter)
  - Byte 9: Jahr (Einer)

## Schreiben in Wirkenergiezähler (nicht 031-1PA00)

Setzen der Wirkenergiezähler L1 - L3 (Verbraucher, Erzeuger)

- Byte 0: ID des Messwertes, der geschrieben werden soll (ID: 3 ... 8).
- Byte 1: Überlaufzähler
- Byte 5 ... 2: Neuer Messwert

**Beispiel "CMD Frame"** In diesem Beispiel werden alle Statusbits zurückgesetzt.

#### Anforderung

Byte	Wert	Beschreibung
B0	0x40	Telegrammtyp "CMD Frame"
B1	0x03	CMD-ID: Rücksetzen von Statusbits
B2	0x40	Rücksetzen von Statusbits: (Länge Nutzdaten: 4Byte)
B3	0x00	Sammelstatus (nicht relevant).
D00	0xFF	Nutzdaten: Alle Statusbits zurücksetzen
D01	0xFF	
D02	0xFF	
D03	0xFF	

#### Rückantwort

Byte	Wert	Beschreibung
B0	0x40	Telegrammtyp "CMD Frame" aus der Anforderung.
B1	0x03	CMD-ID aus der Anforderung.
B2	0x40	Länge der Nutzdaten aus der Anforderung.
B3	0x00	Sammelstatus: OK ↪ Kap. 3.27.7.3 "Sammelstatus" Seite 335
D00	0xFF	Nutzdaten aus der Anforderung.
D01	0xFF	
D02	0xFF	
D03	0xFF	



## 3.27.7.4.6 Read Param



Dieser Telegrammtyp wird vom Energiemess-Modul 031-1PA00 nicht unterstützt.

Mit "Read Param" (0x60) können die Parameter über das Prozessimage gelesen werden.

## Anforderung

Byte	Wert	Beschreibung
B0	0x60	<ul style="list-style-type: none"> <li>■ Bit 3 ... 0: Fehlercode (nicht relevant)</li> <li>■ Bit 6 ... 4: 110 Telegrammtyp "Read Param"</li> <li>■ Bit 7: reserviert</li> </ul>
B1	...	<ul style="list-style-type: none"> <li>■ IDx des Parameters, der gelesen werden soll. ↪ Kap. 3.27.5 "Parametrierdaten" Seite 320</li> </ul>
B2	...	<ul style="list-style-type: none"> <li>■ Bit 7 ... 4: Länge der Nutzdaten (0)</li> <li>■ Bit 3 ... 0: Datensatz-ID <i>DS-ID</i> (relevant für einmaliges Lesen)</li> </ul>
B3		<ul style="list-style-type: none"> <li>■ Sammelstatus (nicht relevant)</li> </ul>
D00	...	<ul style="list-style-type: none"> <li>■ Nutzdaten (nicht relevant)</li> </ul>
...		
D11		

## Rückantwort

Byte	Wert	Beschreibung
B0	0x60	<ul style="list-style-type: none"> <li>■ Bit 3 ... 0: Status Kommunikation ↪ Kap. 3.27.7.2 "Status Kommunikation" Seite 335</li> <li>■ Bit 6 ... 4: 110 Telegrammtyp "Read Param"</li> <li>■ Bit 7: reserviert</li> </ul>
B1	...	<ul style="list-style-type: none"> <li>■ IDx des Parameters, der gelesen wurde.</li> </ul>
B2	...	<ul style="list-style-type: none"> <li>■ Bit 7 ... 4: Länge der Nutzdaten (0)</li> <li>■ Bit 3 ... 0: Datensatz-ID <i>DS-ID</i></li> </ul>
B3	...	<ul style="list-style-type: none"> <li>■ Sammelstatus ↪ Kap. 3.27.7.3 "Sammelstatus" Seite 335</li> </ul>
D00	...	<ul style="list-style-type: none"> <li>■ Parameterwert der gelesen wurde.</li> </ul>
...		
D11		

## 3.27.7.5 Beispiel

**Kommunikation**

Anhand eines Beispiels soll die Kommunikation und die Abfrage der Statusbits ( $ID = 41$ ) näher beschrieben werden.

Nr.	Anforderung	Rückantwort	Beschreibung
1	0x10 0x01 0x03 0x00		Es wird eine $ID$ und eine $DS-ID$ angefordert: z.B.: M 1-3 M ( $ID$ )-( $DS-ID$ )
3		0x10 0x01 0x43 0x01 (4 Byte Daten)	M 1-3 signalisiert Frequenzüberschreitung.
4	0x10 0x29 0x03 0x00		Abfrage der Statusbits M 41-3.
5		0x10 0x29 0x43 0x05 0x00 0x00 0x80 0x00	Frequenzüberschreitung und Temperaturüberschreitung wird gemeldet.
6	0x10 0x29 0x04 0x00		Abfrage der Statusbits M 41-4.
7		0x10 0x29 0x44 0x05 0x00 0x00 0xA0 0x00	Die Statusbits ( $ID = 41$ ) wurden aktualisiert und Temperaturüberschreitung wird gemeldet.
8	0x40 0x03 0x45 0x00 0x00 0x00 0xA0 0x00		Rücksetzen der Statusbits (Frequenzüberschreitung und Temperaturüberschreitung)
9		0x40 0x03 0x45 0x00 0x00 0x00 0xA0 0x00	Statusbits wurden zurückgesetzt.
10	0x10 0x29 0x05 0x00		Abfrage der Statusbits M 41-5.
11		0x10 0x29 0x45 0x00 0x00 0x00 0x20 0x00	Statusbits wurden zurückgesetzt. Temperaturüberschreitung wird gemeldet.

## 3.27.8 Fehlermeldungen und Diagnose

### 3.27.8.1 Status- und Fehlermeldungen

**Sammelstatus** ↪ Kap. 3.27.7.3 "Sammelstatus" Seite 335

**Status Kommunikation** ↪ Kap. 3.27.7.2 "Status Kommunikation" Seite 335

**Status Bits**

- 053-1PA10 ↪ "Status Bits" Seite 329
- 053-1PA00 ↪ "Status Bits" Seite 333

### 3.27.8.2 Diagnosedaten

Da dieses Modul keinen Diagnosealarm unterstützt, dienen die Diagnosedaten der Information über dieses Modul. Im Fehlerfall leuchtet die entsprechende Kanal-LED des Moduls und der Fehler wird in den Diagnosedaten eingetragen.

Folgende Fehler werden in den Diagnosedaten erfasst:

- Projektierungs-/Parametrierungsfehler

DS - Datensatz für Zugriff über CPU, PROFIBUS und PROFINET. Der Zugriff erfolgt über DS 01h. Zusätzlich können Sie über DS 00h auf die ersten 4 Byte zugreifen.

IX - Index für Zugriff über CANopen. Der Zugriff erfolgt über IX 2F01h. Zusätzlich können Sie über IX 2F00h auf die ersten 4 Byte zugreifen.

SX - Subindex für Zugriff über EtherCAT mit Index 5005h.

Näheres hierzu finden Sie im Handbuch zu Ihrem Bus-Koppler.

Name	Bytes	Funktion	Default	DS	IX	SX
ERR_A	1	Diagnose	00h	01h	2F01h	02h
MODTYP	1	Modulinformation	15h			03h
ERR_C	1	reserviert	00h			04h
ERR_D	1	Diagnose	00h			05h
CHTYP	1	Kanaltyp	71h			06h
NUMBIT	1	Anzahl Diagnosebits pro Kanal	08h			07h
NUMCH	1	Anzahl Kanäle des Moduls	03h			08h
CHERR	1	Kanalfehler	00h			09h
CH0ERR	1	Kanalspezifischer Fehler Kanal 0	00h			0Ah
CH1ERR	1	Kanalspezifischer Fehler Kanal 1	00h			0Bh
CH2ERR	1	Kanalspezifischer Fehler Kanal 2	00h			0Ch
CH3ERR... CH7ERR	5	reserviert	00h			0Dh ... 11h
DIAG_US	4	µs-Ticker	00h			13h

**ERR\_A Diagnose**

Byte	Bit 7 ... 0
0	<ul style="list-style-type: none"> <li>■ Bit 0: gesetzt, wenn Baugruppenstörung</li> <li>■ Bit 1: gesetzt bei Fehler intern</li> <li>■ Bit 2: gesetzt, bei Fehler extern</li> <li>■ Bit 3: gesetzt, bei Kanalfehler vorhanden</li> <li>■ Bit 4: gesetzt, bei Fehlen der externen Versorgungsspannung</li> <li>■ Bit 6 ... 5: reserviert</li> <li>■ Bit 7: gesetzt bei Parametrierfehler</li> </ul>

**MODTYP Modulinformation**

Byte	Bit 7 ... 0
0	<ul style="list-style-type: none"> <li>■ Bit 3 ... 0: Modulkategorie                             <ul style="list-style-type: none"> <li>– 0101b Analogbaugruppe</li> </ul> </li> <li>■ Bit 4: Kanalinformation vorhanden</li> <li>■ Bit 7 ... 5: reserviert</li> </ul>

**ERR\_D Diagnose**

Byte	Bit 7 ... 0
0	<ul style="list-style-type: none"> <li>■ Bit 2 ... 0: reserviert</li> <li>■ Bit 3: gesetzt bei internem Diagnosepufferüberlauf</li> <li>■ Bit 4: gesetzt bei internem Kommunikationsfehler</li> <li>■ Bit 7 ... 5: reserviert</li> </ul>

**CHTYP Kanaltyp**

Byte	Bit 7 ... 0
0	<ul style="list-style-type: none"> <li>■ Bit 6 ... 0: Kanaltyp                             <ul style="list-style-type: none"> <li>– 70h: Digitaleingabe</li> <li>– 71h: Analogeingabe</li> <li>– 72h: Digitalausgabe</li> <li>– 73h: Analogausgabe</li> <li>– 74h: Analogeingabe/-ausgabe</li> <li>– 76h: Zähler</li> </ul> </li> <li>■ Bit 7: reserviert</li> </ul>

**NUMBIT Diagnosebits**

Byte	Bit 7 ... 0
0	Anzahl der Diagnosebits, die das Modul pro Kanal ausgibt (hier 08h)

**NUMCH Kanäle**

Byte	Bit 7 ... 0
0	Anzahl der Kanäle eines Moduls (hier 03h)

**CHERR Kanalfehler**

Byte	Bit 7 ... 0
0	<ul style="list-style-type: none"> <li>■ Bit 0: Kanalfehler Kanal 0</li> <li>■ Bit 1: Kanalfehler Kanal 1</li> <li>■ Bit 2: Kanalfehler Kanal 2</li> <li>■ Bit 7 ... 3: reserviert</li> </ul>

**CHxERR kanalspezifisch**

Byte	Bit 7 ... 0
0	Kanalspezifische Fehler: Kanal x <ul style="list-style-type: none"> <li>■ Bit 0: gesetzt bei Projektierungs- / Parametrierungsfehler</li> <li>■ Bit 7 ... 1: reserviert</li> </ul>

**CH3ERR ... CH7ERR reserviert**

Byte	Bit 7 ... 0
0	reserviert

**DIAG\_US  $\mu$ s-Ticker**

Byte	Bit 7 ... 0
0...3	Wert des $\mu$ s-Ticker bei Auftreten der Diagnose

 **$\mu$ s-Ticker**

Im SLIO-Modul befindet sich ein 32-Bit Timer ( $\mu$ s-Ticker), welcher mit NetzEIN gestartet wird und nach  $2^{32}-1\mu$ s wieder bei 0 beginnt.

### 3.27.9 VIPA Hantierungsbaustein

Die VIPA-spezifischen Bausteine finden Sie im Service-Bereich auf [www.vipa.com](http://www.vipa.com) unter Downloads > VIPA LIB als Bibliothek "Device Specific - SW90LS0MA" zum Download. Die Bibliothek liegt als gepackte zip-Datei vor. Sobald Sie VIPA-spezifische Bausteine verwenden möchten, sind diese in Ihr Projekt zu importieren. Näheres hierzu finden Sie im Handbuch zu Ihrer Bausteinbibliothek. Für die Kommunikation kommen folgende Bausteine zum Einsatz:

Baustein	Symbol	Kommentar
UDT 325	EM_DATA_R1	Datenstruktur für FB 325
FB 325	EM_COM_R1	Kommunikation mit Energiemess-Modulen 031-1PAxx



Näheres zum Einsatz dieser Bausteine finden Sie im Handbuch "Device Specific - SW90LS0MA" auf [www.vipa.com](http://www.vipa.com) im "Service/Support" -Bereich unter "Handbücher → VIPA Lib".

#### Funktionsweise

- Das Energiemess-Modul dient der Energiemessung eines 3-Phasen Anschlusses. Hierbei ermittelt das Modul neben Spannung, Strom und Phase viele weitere Messgrößen. ↪ Kap. 3.27.6 "Messgrößen" Seite 325
- Für manche Messgrößen lassen sich Grenzwerte parametrieren. Bei Über- bzw. Unterschreiten werden entsprechende Alarm-Status-Bits gesetzt. Das Modul unterstützt mehrere Kommandos (CMD). Beispielsweise lassen sich hiermit Alarm-Status-Bits wieder zurücksetzen.
- Mit dem Funktionsbaustein FB 325 und der zugehörigen Datenstruktur vom Typ UDT 325 können Sie Energie-Messwerte und Alarm-Status-Bits des Energiemess-Moduls lesen und Kommandos auf dem Modul ausführen. Hierbei kommuniziert der FB 325 über die zyklischen E/A-Daten (je 16 Byte) des Moduls, welche beim Aufruf des FB 325 entsprechend anzugeben sind.
- Die eigentliche Auftragsschnittstelle ist über die Datenstruktur vom Typ UDT 325 realisiert. Hierdurch ist eine einfache Ansteuerung und Auswertung beispielsweise über ein Touch Panel möglich.

## 4 Analoge Ausgabe

### 4.1 Allgemeines

#### Leitungen für Analogsignale

Für die Analogsignale müssen Sie geschirmte Leitungen verwenden. Hierdurch verringern Sie die Störbeeinflussung. Den Schirm der Analogleitungen sollten Sie an beiden Leitungsenden erden. Wenn Potenzialunterschiede zwischen den Leitungsenden bestehen, so kann ein Potenzialausgleichstrom fließen, der die Analogsignale stören könnte. In diesem Fall sollten Sie den Schirm nur an einem Leitungsende erden.

#### Anschließen von Lasten und Aktoren

Mit den Analogausgabe-Modulen können Sie Lasten und Aktoren mit Strom oder Spannung versorgen.



**Bitte achten Sie beim Anschluss der Aktoren immer auf richtige Polarität! Lassen Sie die Ausgangsklemmen der nicht benutzten Kanäle unbeschaltet und stellen Sie im Hardware-Konfigurator von Siemens die Ausgabeart des Kanals auf "deaktiviert".**

#### Parametrierung

Die Parametrierung über CPU, PROFIBUS und PROFINET erfolgt mittels Datensätze (DS). Die entsprechende Datensatz-Nr. finden Sie bei der jeweiligen Modulbeschreibung. Hier sind auch die Indizes (IX) bzw. Subindizes (SX) für CANopen bzw. für EtherCAT aufgeführt.

#### Diagnosefunktion

Die Module sind diagnosefähig. Folgende Fehlermeldungen können Sie über die Diagnose abrufen:

- Fehler in der Parametrierung
- Kurzschlusserkennung
- Drahtbruchererkennung



#### **Abwechselndes Blinken der Kanal-Fehler LEDs**

*Das abwechselnde Blinken der Kanal-Fehler-LEDs von Kanal 0 und 1 zeigt einen Watchdog-Fehler aufgrund einer Systemüberlastung an. Starten Sie mit einem Power-Cycle Ihr System neu. Sollte der Fehler erneut auftreten, überprüfen Sie Konfiguration und Anschaltung und passen Sie diese ggf. an. Sollte der Fehler weiterhin bestehen kontaktieren Sie bitte unseren Support.*

### 4.2 Analogwert

#### Darstellung von Analogwerten

Die Analogwerte werden ausschließlich in binärer Form verarbeitet. Hierbei wird eine binäre Wortvariable in ein analoges Prozesssignal gewandelt und über den entsprechenden Kanal ausgegeben. Die Analogwerte werden als Festpunktzahl im Zweierkomplement dargestellt.

Auflösung	Analogwert															
	High-Byte (Byte 0)								Low-Byte (Byte 1)							
Bitnummer	15	14	13	12	11	10	9	8	7	6	5	4	3	2	1	0
Wertigkeit	VZ	2 <sup>14</sup>	2 <sup>13</sup>	2 <sup>12</sup>	2 <sup>11</sup>	2 <sup>10</sup>	2 <sup>9</sup>	2 <sup>8</sup>	2 <sup>7</sup>	2 <sup>6</sup>	2 <sup>5</sup>	2 <sup>4</sup>	2 <sup>3</sup>	2 <sup>2</sup>	2 <sup>1</sup>	2 <sup>0</sup>
12Bit	VZ	Analogwert (Wort)												X	X	X
15Bit	VZ	Analogwert (Wort)														

**Auflösung** Bei einer Auflösung von 12Bit plus Vorzeichen-Bit sind die niederwertigen Stellen (3Bit) irrelevant.

**Vorzeichen-Bit (VZ)** Bit 15 dient als Vorzeichenbit. Hierbei gilt:

- Bit 15 = "0": → positiver Wert
- Bit 15 = "1": → negativer Wert

### 4.3 Ausgabebereiche und Funktionsnummern

**Allgemeines** Nachfolgend sind alle Ausgabebereiche mit zugehöriger Funktionsnummer aufgeführt, die vom jeweiligen Analog-Modul unterstützt werden. Mit den hier aufgeführten Formeln können Sie einen Wert (Digitalwert) in einen analogen Ausgabewert umrechnen und umgekehrt.

**Ausgabebereiche** Spannung

#### 0 ... 10V

Ausgabebereich (Fkt.-Nr.)	Spannung (U)	Dezimal (D)	Hex	Bereich	Umrechnung
0 ... 10V Siemens S7-Format (10h)	11,76V	32511	7EFFh	Übersteuerung	$U = D \times \frac{10}{27648}$ $D = 27648 \times \frac{U}{10}$
	10V	27648	6C00h	Nennbereich	
	5V	13824	3600h		
	0V	0	0000h		
	Nicht möglich, wird auf 0V begrenzt.				
0 ... 10V Siemens S5-Format (20h)	12,5V	20480	5000h	Übersteuerung	$U = D \times \frac{10}{16384}$ $D = 16384 \times \frac{U}{10}$
	10V	16384	4000h	Nennbereich	
	5V	8192	2000h		
	0V	0	0000h		
	Nicht möglich, wird auf 0V begrenzt.				



**±10V**

Ausgabebereich (Fkt.-Nr.)	Spannung (U)	Dezimal (D)	Hex	Bereich	Umrechnung
±10V Siemens S7-Format (12h)	11,76V	32511	7EFFh	Übersteuerung	$U = D \times \frac{10}{27648}$ $D = 27648 \times \frac{U}{10}$
	10V	27648	6C00h	Nennbereich	
	5V	13824	3600h		
	0V	0	0000h		
	-5V	-13824	CA00h		
	-10V	-27648	9400h	Untersteuerung	
	-11,76V	-32512	8100h		
±10V Siemens S5-Format (22h)	12,5V	20480	5000h	Übersteuerung	$U = D \times \frac{10}{16384}$ $D = 16384 \times \frac{U}{10}$
	10V	16384	4000h	Nennbereich	
	5V	8192	2000h		
	0V	0	0000h		
	-5V	-8192	E000h		
	-10V	-16384	C000h	Untersteuerung	
	-12,5V	-20480	B000h		

**Ausgabebereich**                      **Strom**

**0 ... 20mA**

Ausgabebereich (Fkt.-Nr.)	Strom (I)	Dezimal (D)	Hex	Bereich	Umrechnung
0 ... 20mA Siemens S7-Format (31h)	23,52mA	32511	7EFFh	Übersteuerung	$I = D \times \frac{20}{27648}$ $D = 27648 \times \frac{I}{20}$
	20mA	27648	6C00h	Nennbereich	
	10mA	13824	3600h		
	0mA	0	0000h		
	Nicht möglich, wird auf 0mA begrenzt.				
0 ... 20mA Siemens S5-Format (41h)	25,00mA	20480	5000h	Übersteuerung	$I = D \times \frac{20}{16384}$ $D = 16384 \times \frac{I}{20}$
	20mA	16384	4000h	Nennbereich	
	10mA	8192	2000h		
	0mA	0	0000h		
	Nicht möglich, wird auf 0mA begrenzt.				

4 ... 20mA

Ausgabebereich (Fkt.-Nr.)	Strom (I)	Dezimal (D)	Hex	Bereich	Umrechnung
4 ... 20mA Siemens S7-Format (30h)	22,81mA	32511	7EFFh	Übersteuerung	$I = D \times \frac{16}{27648} + 4$ $D = 27648 \times \frac{I-4}{16}$
	20mA	27648	6C00h	Nennbereich	
	12mA	13824	3600h		
	4mA	0	0000h		
	0mA	-6912	E500h	Untersteuerung	
4 ... 20mA Siemens S5-Format (40h)	24,00mA	20480	5000h	Übersteuerung	$I = D \times \frac{16}{16384} + 4$ $D = 16384 \times \frac{I-4}{16}$
	20mA	16384	4000h	Nennbereich	
	12mA	8192	2000h		
	4mA	0	0000h		
	0mA	-4096	F000h	Untersteuerung	

### 4.4 032-1BB30 - AO 2x12Bit 0...10V

#### Eigenschaften

Das Elektronikmodul besitzt 2 Ausgänge, deren Funktionen parametrierbar sind. Die Kanäle auf dem Modul sind zum Rückwandbus potenzialgetrennt. Zusätzlich sind die Kanäle mittels DC/DC-Wandler zur DC 24V Leistungsversorgung potenzialgetrennt.

- 2 analoge Ausgänge
- Spannungsausgabe 0 ... 10V
- Diagnosefunktion
- 12Bit Auflösung

#### Aufbau

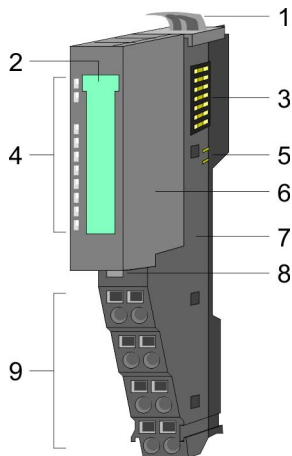

- 1 Verriegelungshebel Terminal-Modul
- 2 Beschriftungsstreifen
- 3 Rückwandbus
- 4 LED-Statusanzeige
- 5 DC 24V Leistungsversorgung
- 6 Elektronik-Modul
- 7 Terminal-Modul
- 8 Verriegelungshebel Elektronik-Modul
- 9 Anschlussklemmen

#### Statusanzeige

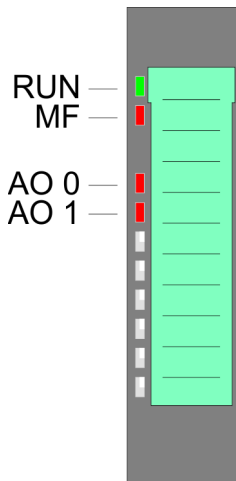

RUN ■ grün	MF ■ rot	AO x ■ rot	Beschreibung
■	□	X	Bus-Kommunikation ist OK Modul-Status ist OK
■	■	X	Bus-Kommunikation ist OK Modul-Status meldet Fehler
□	■	X	Bus-Kommunikation nicht möglich Modul-Status meldet Fehler
□	□	X	Fehler Busversorgungsspannung
X	▣ 2Hz	X	Konfigurationsfehler ↪ Kap. 2.8 "Hilfe zur Fehlersuche - LEDs" Seite 30
■	□	■	Fehler Kanal x <ul style="list-style-type: none"> <li>■ Überlast, Kurzschluss</li> <li>■ Fehler in der Parametrierung</li> </ul>
nicht relevant: X			

**Anschlüsse**

Für Drähte mit einem Querschnitt von 0,08mm<sup>2</sup> bis 1,5mm<sup>2</sup>.

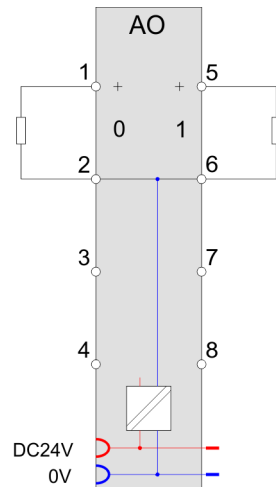
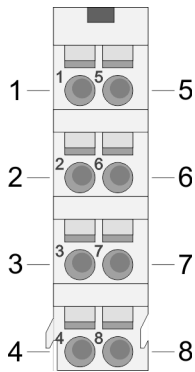

Pos.	Funktion	Typ	Beschreibung
1	AO 0	A	Kanal 0
2	AGND	A	Masse der Kanäle
3	---	---	nicht belegt
4	---	---	nicht belegt
5	AO 1	A	Kanal 1
6	AGND	A	Masse der Kanäle
7	---	---	nicht belegt
8	---	---	nicht belegt

A: Ausgang

**Eingabebereich**

Das Modul belegt keine Bytes im Eingabebereich.

**Ausgabebereich**

Bei CPU, PROFIBUS und PROFINET wird der Ausgabebereich im entsprechenden Adressbereich eingeblendet.

IX - Index für Zugriff über CANopen mit s = Subindex, abhängig von Anzahl und Typ der Analog-Module

SX - Subindex für Zugriff über EtherCAT mit Index 7000h + EtherCAT-Slot

Näheres hierzu finden Sie im Handbuch zu Ihrem Bus-Koppler.

Adr.	Name	Bytes	Funktion	IX	SX
+0	AO 0	2	Analogwert Kanal 0	6411h/s	01h
+2	AO 1	2	Analogwert Kanal 1	6411h/s+1	02h

## 4.4.1 Technische Daten

Artikelnr.	032-1BB30
Bezeichnung	SM 032 - Analoge Ausgabe
Modulkennung	0501 25D8
<b>Stromaufnahme/Verlustleistung</b>	
Stromaufnahme aus Rückwandbus	85 mA
Stromaufnahme aus Lastspannung L+ (ohne Last)	35 mA
Verlustleistung	1,2 W
<b>Technische Daten Analoge Ausgänge</b>	
Anzahl Ausgänge	2
Leitungslänge geschirmt	200 m
Lastnennspannung	DC 24 V
Verpolschutz der Lastnennspannung	✓
Stromaufnahme aus Lastnennspannung	-
Spannungsausgang Kurzschlussschutz	✓
Spannungsausgänge	✓
min. Bürdenwiderstand im Spannungsbereich	5 kΩ
max. kapazitive Last im Spannungsbereich	1 μF
max. Kurzschlussstrom des Spannungsausgangs	10 mA
Ausgangsspannungsbereiche	0 V ... +10 V
Gebrauchsfehlergrenze Spannungsbereiche	+/-0,3%
Grundfehlergrenze Spannungsbereiche	+/-0,2%
Zerstörgrenze gegen von außen angelegte Spannungen	max. 24V
Stromausgänge	-
max. Bürdenwiderstand im Strombereich	-
max. induktive Last im Strombereich	-
typ. Leerlaufspannung des Stromausgangs	-
Ausgangsstrombereiche	-
Gebrauchsfehlergrenze Strombereiche	-
Grundfehlergrenze Strombereiche	-
Zerstörgrenze gegen von außen angelegte Spannungen	-
Einschwingzeit für ohmsche Last	1,5 ms
Einschwingzeit für kapazitive Last	2 ms
Einschwingzeit für induktive Last	-
Auflösung in Bit	12
Wandlungszeit	2 ms alle Kanäle
Ersatzwerte aufschaltbar	nein

Artikelnr.	032-1BB30
Ausgangsdatengröße	4 Byte
<b>Status, Alarm, Diagnosen</b>	
Statusanzeige	ja
Alarme	nein
Prozessalarm	nein
Diagnosealarm	nein
Diagnosefunktion	ja
Diagnoseinformation auslesbar	möglich
Versorgungsspannungsanzeige	grüne LED
Sammelfehleranzeige	rote LED
Kanalfehleranzeige	rote LED pro Kanal
<b>Potenzialtrennung</b>	
zwischen den Kanälen	-
zwischen den Kanälen in Gruppen zu	-
zwischen Kanälen und Rückwandbus	✓
zwischen Kanälen und Spannungsversorgung	✓
max. Potenzialdifferenz zwischen Stromkreisen	-
max. Potenzialdifferenz zwischen Eingängen (Ucm)	-
max. Potenzialdifferenz zwischen Mana und Mintern (Uiso)	DC 75 V/ AC 50 V
max. Potenzialdifferenz zwischen Eingängen und Mana (Ucm)	-
max. Potenzialdifferenz zwischen Eingängen und Mintern (Uiso)	-
max. Potenzialdifferenz zwischen Mintern und Ausgängen	-
Isolierung geprüft mit	DC 500 V
<b>Datengrößen</b>	
Eingangsbytes	0
Ausgangsbytes	4
Parameterbytes	8
Diagnosebytes	20
<b>Gehäuse</b>	
Material	PPE / PPE GF10
Befestigung	Profilschiene 35mm
<b>Mechanische Daten</b>	
Abmessungen (BxHxT)	12,9 mm x 109 mm x 76,5 mm
Gewicht Netto	60 g
Gewicht inklusive Zubehör	60 g

<b>Artikelnr.</b>	<b>032-1BB30</b>
Gewicht Brutto	74 g
<b>Umgebungsbedingungen</b>	
Betriebstemperatur	0 °C bis 60 °C
Lagertemperatur	-25 °C bis 70 °C
<b>Zertifizierungen</b>	
Zertifizierung nach UL	ja
Zertifizierung nach KC	ja

#### 4.4.2 Parametrierdaten

DS - Datensatz für Zugriff über CPU, PROFIBUS und PROFINET

IX - Index für Zugriff über CANopen

SX - Subindex für Zugriff über EtherCAT mit Index 3100h + EtherCAT-Slot

Näheres hierzu finden Sie im Handbuch zu Ihrem Bus-Koppler.

Name	Bytes	Funktion	Default	DS	IX	SX
RES0	1	reserviert	00h	00h	3100h	01h
SHORT_EN	1	Kurzschlusserkennung	00h	00h	3101h	02h
CH0FN	1	Funktionsnummer Kanal 0	10h	80h	3102h	03h
CH1FN	1	Funktionsnummer Kanal 1	10h	81h	3103h	04h

#### SHORT\_EN Kurzschluss-erkennung

Byte	Bit 7 ... 0
0	<ul style="list-style-type: none"> <li>■ Bit 0: Kurzschlusserkennung Kanal 0 (1: an)</li> <li>■ Bit 1: Kurzschlusserkennung Kanal 1 (1: an)</li> <li>■ Bit 7 ... 2: reserviert</li> </ul>

#### CHxFN Funktionsnummer Kanal x

Nachfolgend sind alle Ausgabebereiche mit zugehöriger Funktionsnummer aufgeführt, die vom Analog-Modul unterstützt werden. Durch Angabe von FFh wird der entsprechende Kanal deaktiviert. Mit den hier aufgeführten Formeln können Sie einen Wert (Digitalwert) in einen analogen Ausgabewert umrechnen und umgekehrt.

0 ... 10V

Ausgabebereich (Fkt.-Nr.)	Spannung (U)	Dezimal (D)	Hex	Bereich	Umrechnung
0 ... 10V Siemens S7-Format (10h)	11,76V	32511	7EFFh	Übersteuerung	$U = D \times \frac{10}{27648}$ $D = 27648 \times \frac{U}{10}$
	10V	27648	6C00h	Nennbereich	
	5V	13824	3600h		
	0V	0	0000h		
	Nicht möglich, wird auf 0V begrenzt.				
0 ... 10V Siemens S5-Format (20h)	12,5V	20480	5000h	Übersteuerung	$U = D \times \frac{10}{16384}$ $D = 16384 \times \frac{U}{10}$
	10V	16384	4000h	Nennbereich	
	5V	8192	2000h		
	0V	0	0000h		
	Nicht möglich, wird auf 0V begrenzt.				

4.4.3 Diagnosedaten

Da dieses Modul keinen Diagnosealarm unterstützt, dienen die Diagnosedaten der Information über dieses Modul. Im Fehlerfall leuchtet die entsprechende Kanal-LED des Moduls und der Fehler wird in den Diagnosedaten eingetragen.

Folgende Fehler werden in den Diagnosedaten erfasst:

- Projektierungs-/Parametrierungsfehler
- Kurzschluss/Überlast (sofern parametriert)

DS - Datensatz für Zugriff über CPU, PROFIBUS und PROFINET. Der Zugriff erfolgt über DS 01h. Zusätzlich können Sie über DS 00h auf die ersten 4 Byte zugreifen.

IX - Index für Zugriff über CANopen. Der Zugriff erfolgt über IX 2F01h. Zusätzlich können Sie über IX 2F00h auf die ersten 4 Byte zugreifen.

SX - Subindex für Zugriff über EtherCAT mit Index 5005h.

Näheres hierzu finden Sie im Handbuch zu Ihrem Bus-Koppler.

Name	Bytes	Funktion	Default	DS	IX	SX
ERR_A	1	Diagnose	00h	01h	2F01h	02h
MODTYP	1	Modulinformation	15h			03h
ERR_C	1	reserviert	00h			04h
ERR_D	1	Diagnose	00h			05h
CHTYP	1	Kanaltyp	73h			06h
NUMBIT	1	Anzahl Diagnosebits pro Kanal	08h			07h
NUMCH	1	Anzahl Kanäle des Moduls	02h			08h
CHERR	1	Kanalfehler	00h			09h
CH0ERR	1	Kanalspezifischer Fehler Kanal 0	00h			0Ah



Name	Bytes	Funktion	Default	DS	IX	SX
CH1ERR	1	Kanalspezifischer Fehler Kanal 1	00h			0Bh
CH2ERR... CH7ERR	6	reserviert	00h			0Ch ... 11h
DIAG_US	4	µs-Ticker	00h			13h

**ERR\_A Diagnose**

Byte	Bit 7 ... 0
0	<ul style="list-style-type: none"> <li>■ Bit 0: gesetzt, wenn Baugruppenstörung</li> <li>■ Bit 1: gesetzt bei Fehler intern</li> <li>■ Bit 2: gesetzt, bei Fehler extern</li> <li>■ Bit 3: gesetzt, bei Kanalfehler vorhanden</li> <li>■ Bit 4: gesetzt, bei Fehlen der externen Versorgungsspannung</li> <li>■ Bit 6 ... 5: reserviert</li> <li>■ Bit 7: gesetzt bei Parametrierfehler</li> </ul>

**MODTYP Modulinformation**

Byte	Bit 7 ... 0
0	<ul style="list-style-type: none"> <li>■ Bit 3 ... 0: Modulkategorie <ul style="list-style-type: none"> <li>– 0101b Analogbaugruppe</li> </ul> </li> <li>■ Bit 4: Kanalinformation vorhanden</li> <li>■ Bit 7 ... 5: reserviert</li> </ul>

**ERR\_D Diagnose**

Byte	Bit 7 ... 0
0	<ul style="list-style-type: none"> <li>■ Bit 2 ... 0: reserviert</li> <li>■ Bit 3: gesetzt bei internem Diagnosepufferüberlauf</li> <li>■ Bit 4: gesetzt bei internem Kommunikationsfehler</li> <li>■ Bit 7 ... 5: reserviert</li> </ul>

**CHTYP Kanaltyp**

Byte	Bit 7 ... 0
0	<ul style="list-style-type: none"> <li>■ Bit 6 ... 0: Kanaltyp <ul style="list-style-type: none"> <li>– 70h: Digitaleingabe</li> <li>– 71h: Analogeingabe</li> <li>– 72h: Digitalausgabe</li> <li>– 73h: Analogausgabe</li> <li>– 74h: Analogeingabe/-ausgabe</li> <li>– 76h: Zähler</li> </ul> </li> <li>■ Bit 7: reserviert</li> </ul>

**NUMBIT Diagnosebits**

Byte	Bit 7 ... 0
0	Anzahl der Diagnosebits, die das Modul pro Kanal ausgibt (hier 08h)

**NUMCH Kanäle**

Byte	Bit 7 ... 0
0	Anzahl der Kanäle eines Moduls (hier 02h)

**CHERR Kanalfehler**

Byte	Bit 7 ... 0
0	<ul style="list-style-type: none"> <li>■ Bit 0: gesetzt bei Fehler Kanalgruppe 0</li> <li>■ Bit 1: gesetzt bei Fehler Kanalgruppe 1</li> <li>■ Bit 7 ... 2: reserviert</li> </ul>

**CH0ERR / CH1ERR kanal-spezifisch**

Byte	Bit 7 ... 0
0	Kanalspezifische Fehler: Kanal x <ul style="list-style-type: none"> <li>■ Bit 0: gesetzt bei Projektierungs-/Parametrierungsfehler</li> <li>■ Bit 2 ... 1: reserviert</li> <li>■ Bit 3: gesetzt bei Kurzschluss nach M</li> <li>■ Bit 7 ... 4: reserviert</li> </ul>

**CH2ERR ... CH7ERR reserviert**

Byte	Bit 7 ... 0
0	reserviert

**DIAG\_US  $\mu$ s-Ticker**

Byte	Bit 7 ... 0
0...3	Wert des $\mu$ s-Ticker bei Auftreten der Diagnose

 **$\mu$ s-Ticker**

Im SLIO-Modul befindet sich ein 32-Bit Timer ( $\mu$ s-Ticker), welcher mit NetzEIN gestartet wird und nach  $2^{32}-1\mu$ s wieder bei 0 beginnt.

### 4.5 032-1BB40 - AO 2x12Bit 0(4)...20mA

#### Eigenschaften

Das Elektronikmodul besitzt 2 Ausgänge, deren Funktionen parametrierbar sind. Die Kanäle auf dem Modul sind zum Rückwandbus potenzialgetrennt. Zusätzlich sind die Kanäle mittels DC/DC-Wandler zur DC 24V Leistungsversorgung potenzialgetrennt.

- 2 analoge Ausgänge
- Stromausgabe 0 ... 20mA; 4 ... 20mA
- Diagnosefunktion
- 12Bit Auflösung

#### Aufbau

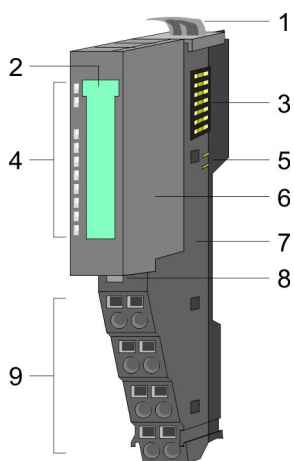

- 1 Verriegelungshebel Terminal-Modul
- 2 Beschriftungsstreifen
- 3 Rückwandbus
- 4 LED-Statusanzeige
- 5 DC 24V Leistungsversorgung
- 6 Elektronik-Modul
- 7 Terminal-Modul
- 8 Verriegelungshebel Elektronik-Modul
- 9 Anschlussklemmen

#### Statusanzeige

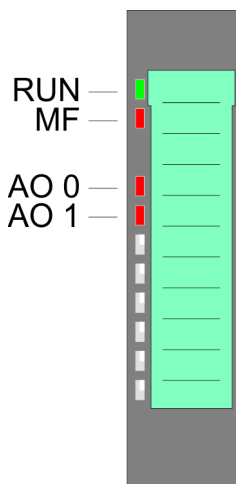

RUN ■ grün	MF ■ rot	AO x ■ rot	Beschreibung
■	□	X	Bus-Kommunikation ist OK Modul-Status ist OK
■	■	X	Bus-Kommunikation ist OK Modul-Status meldet Fehler
□	■	X	Bus-Kommunikation nicht möglich Modul-Status meldet Fehler
□	□	X	Fehler Busversorgungsspannung
X	▣ 2Hz	X	Konfigurationsfehler ↪ Kap. 2.8 "Hilfe zur Fehlersuche - LEDs" Seite 30
■	□	■	Fehler Kanal x <ul style="list-style-type: none"> <li>■ Fehler in der Parametrierung</li> <li>■ Drahtbruch (falls parametriert)</li> </ul>
nicht relevant: X			

**Anschlüsse**

Für Drähte mit einem Querschnitt von 0,08mm<sup>2</sup> bis 1,5mm<sup>2</sup>.

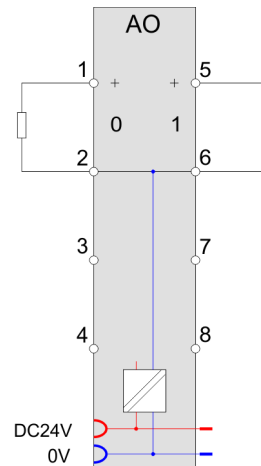
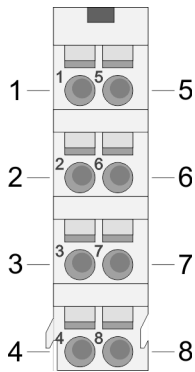

Pos.	Funktion	Typ	Beschreibung
1	AO 0	A	Kanal 0
2	AGND	A	Masse der Kanäle
3	---	---	nicht belegt
4	---	---	nicht belegt
5	AO 1	A	Kanal 1
6	AGND	A	Masse der Kanäle
7	---	---	nicht belegt
8	---	---	nicht belegt

A: Ausgang

**Eingabebereich**

Das Modul belegt keine Bytes im Eingabebereich.

**Ausgabebereich**

Bei CPU, PROFIBUS und PROFINET wird der Ausgabebereich im entsprechenden Adressbereich eingeblendet.

IX - Index für Zugriff über CANopen mit s = Subindex, abhängig von Anzahl und Typ der Analog-Module

SX - Subindex für Zugriff über EtherCAT mit Index 7000h + EtherCAT-Slot

Näheres hierzu finden Sie im Handbuch zu Ihrem Bus-Koppler.

Adr.	Name	Bytes	Funktion	IX	SX
+0	AO 0	2	Analogwert Kanal 0	6411h/s	01h
+2	AO 1	2	Analogwert Kanal 1	6411h/s+1	02h

## 4.5.1 Technische Daten

Artikelnr.	032-1BB40
Bezeichnung	SM 032 - Analoge Ausgabe
Modulkennung	0502 25D8
<b>Stromaufnahme/Verlustleistung</b>	
Stromaufnahme aus Rückwandbus	85 mA
Stromaufnahme aus Lastspannung L+ (ohne Last)	15 mA
Verlustleistung	0,8 W
<b>Technische Daten Analoge Ausgänge</b>	
Anzahl Ausgänge	2
Leitungslänge geschirmt	200 m
Lastnennspannung	DC 24 V
Verpolschutz der Lastnennspannung	✓
Stromaufnahme aus Lastnennspannung	-
Spannungsausgang Kurzschlussschutz	-
Spannungsausgänge	-
min. Bürdenwiderstand im Spannungsbereich	-
max. kapazitive Last im Spannungsbereich	-
max. Kurzschlussstrom des Spannungsausgangs	-
Ausgangsspannungsbereiche	-
Gebrauchsfehlergrenze Spannungsbereiche	-
Grundfehlergrenze Spannungsbereiche	-
Zerstörgrenze gegen von außen angelegte Spannungen	-
Stromausgänge	✓
max. Bürdenwiderstand im Strombereich	350 Ω
max. induktive Last im Strombereich	10 mH
typ. Leerlaufspannung des Stromausgangs	12 V
Ausgangsstrombereiche	0 mA ... +20 mA +4 mA ... +20 mA
Gebrauchsfehlergrenze Strombereiche	+/-0,4% ... +/-0,5%
Grundfehlergrenze Strombereiche	+/-0,2% ... +/-0,3%
Zerstörgrenze gegen von außen angelegte Spannungen	max. 12V (30V für 1s)
Einschwingzeit für ohmsche Last	0,25 ms
Einschwingzeit für kapazitive Last	-
Einschwingzeit für induktive Last	1,5 ms
Auflösung in Bit	12
Wandlungszeit	2 ms alle Kanäle

Artikelnr.	032-1BB40
Ersatzwerte aufschaltbar	nein
Ausgangsdatengröße	4 Byte
<b>Status, Alarm, Diagnosen</b>	
Statusanzeige	ja
Alarmer	nein
Prozessalarm	nein
Diagnosealarm	nein
Diagnosefunktion	ja
Diagnoseinformation auslesbar	möglich
Versorgungsspannungsanzeige	grüne LED
Sammelfehleranzeige	rote LED
Kanalfehleranzeige	rote LED pro Kanal
<b>Potenzialtrennung</b>	
zwischen den Kanälen	-
zwischen den Kanälen in Gruppen zu	-
zwischen Kanälen und Rückwandbus	✓
zwischen Kanälen und Spannungsversorgung	✓
max. Potenzialdifferenz zwischen Stromkreisen	-
max. Potenzialdifferenz zwischen Eingängen (U <sub>cm</sub> )	-
max. Potenzialdifferenz zwischen Mana und Mintern (U <sub>iso</sub> )	DC 75 V/ AC 50 V
max. Potenzialdifferenz zwischen Eingängen und Mana (U <sub>cm</sub> )	-
max. Potenzialdifferenz zwischen Eingängen und Mintern (U <sub>iso</sub> )	-
max. Potenzialdifferenz zwischen Mintern und Ausgängen	-
Isolierung geprüft mit	DC 500 V
<b>Datengrößen</b>	
Eingangsbytes	0
Ausgangsbytes	4
Parameterbytes	8
Diagnosebytes	20
<b>Gehäuse</b>	
Material	PPE / PPE GF10
Befestigung	Profilschiene 35mm
<b>Mechanische Daten</b>	
Abmessungen (BxHxT)	12,9 mm x 109 mm x 76,5 mm
Gewicht Netto	61 g

<b>Artikelnr.</b>	<b>032-1BB40</b>
Gewicht inklusive Zubehör	61 g
Gewicht Brutto	75 g
<b>Umgebungsbedingungen</b>	
Betriebstemperatur	0 °C bis 60 °C
Lagertemperatur	-25 °C bis 70 °C
<b>Zertifizierungen</b>	
Zertifizierung nach UL	ja
Zertifizierung nach KC	ja

#### 4.5.2 Parametrierdaten

DS - Datensatz für Zugriff über CPU, PROFIBUS und PROFINET

IX - Index für Zugriff über CANopen

SX - Subindex für Zugriff über EtherCAT mit Index 3100h + EtherCAT-Slot

Näheres hierzu finden Sie im Handbuch zu Ihrem Bus-Koppler.

Name	Bytes	Funktion	Default	DS	IX	SX
RES0	1	reserviert	00h	00h	3100h	01h
WIBRK_EN	1	Drahtbruchererkennung	00h	00h	3101h	02h
CH0FN	1	Funktionsnummer Kanal 0	31h	80h	3102h	03h
CH1FN	1	Funktionsnummer Kanal 1	31h	81h	3103h	04h

#### WIBRK\_EN Drahtbruchererkennung

Sie können die Drahtbruchererkennung auch für den Stromausgabebereich 0 ... 20mA aktivieren. Um eine sichere Drahtbruchererkennung zu gewährleisten, muss der Dezimalwert für die Ausgabe  $\geq 100$  sein.

Byte	Bit 7 ... 0
0	<ul style="list-style-type: none"> <li>■ Bit 0: Drahtbruchererkennung Kanal 0 (1: an)</li> <li>■ Bit 1: Drahtbruchererkennung Kanal 1 (1: an)</li> <li>■ Bit 7 ... 2: reserviert</li> </ul>

#### CHxFN Funktionsnummer Kanal x

Nachfolgend sind alle Ausgabebereiche mit zugehöriger Funktionsnummer aufgeführt, die vom Analog-Modul unterstützt werden. Durch Angabe von FFh wird der entsprechende Kanal deaktiviert. Mit den hier aufgeführten Formeln können Sie einen Wert (Digitalwert) in einen analogen Ausgabewert umrechnen und umgekehrt.

0 ... 20mA

Ausgabebereich (Fkt.-Nr.)	Strom (I)	Dezimal (D)	Hex	Bereich	Umrechnung
0 ... 20mA Siemens S7-Format (31h)	23,52mA	32511	7EFFh	Übersteuerung	$I = D \times \frac{20}{27648}$ $D = 27648 \times \frac{I}{20}$
	20mA	27648	6C00h	Nennbereich	
	10mA	13824	3600h		
	0mA	0	0000h		
	Nicht möglich, wird auf 0mA begrenzt.				
0 ... 20mA Siemens S5-Format (41h)	25,00mA	20480	5000h	Übersteuerung	$I = D \times \frac{20}{16384}$ $D = 16384 \times \frac{I}{20}$
	20mA	16384	4000h	Nennbereich	
	10mA	8192	2000h		
	0mA	0	0000h		
	Nicht möglich, wird auf 0mA begrenzt.				

4 ... 20mA

Ausgabebereich (Fkt.-Nr.)	Strom (I)	Dezimal (D)	Hex	Bereich	Umrechnung
4 ... 20mA Siemens S7-Format (30h)	22,81mA	32511	7EFFh	Übersteuerung	$I = D \times \frac{16}{27648} + 4$ $D = 27648 \times \frac{I-4}{16}$
	20mA	27648	6C00h	Nennbereich	
	12mA	13824	3600h		
	4mA	0	0000h		
	0mA	-6912	E500h	Untersteuerung	
4 ... 20mA Siemens S5-Format (40h)	24,00mA	20480	5000h	Übersteuerung	$I = D \times \frac{16}{16384} + 4$ $D = 16384 \times \frac{I-4}{16}$
	20mA	16384	4000h	Nennbereich	
	12mA	8192	2000h		
	4mA	0	0000h		
	0mA	-4096	F000h	Untersteuerung	



### 4.5.3 Diagnosedaten

Da dieses Modul keinen Diagnosealarm unterstützt, dienen die Diagnosedaten der Information über dieses Modul. Im Fehlerfall leuchtet die entsprechende Kanal-LED des Moduls und der Fehler wird in den Diagnosedaten eingetragen.

Folgende Fehler werden in den Diagnosedaten erfasst:

- Projektierungs-/Parametrierungsfehler
- Drahtbruch (sofern parametriert)

DS - Datensatz für Zugriff über CPU, PROFIBUS und PROFINET. Der Zugriff erfolgt über DS 01h. Zusätzlich können Sie über DS 00h auf die ersten 4 Byte zugreifen.

IX - Index für Zugriff über CANopen. Der Zugriff erfolgt über IX 2F01h. Zusätzlich können Sie über IX 2F00h auf die ersten 4 Byte zugreifen.

SX - Subindex für Zugriff über EtherCAT mit Index 5005h.

Näheres hierzu finden Sie im Handbuch zu Ihrem Bus-Koppler.

Name	Bytes	Funktion	Default	DS	IX	SX
ERR_A	1	Diagnose	00h	01h	2F01h	02h
MODTYP	1	Modulinformation	15h			03h
ERR_C	1	reserviert	00h			04h
ERR_D	1	Diagnose	00h			05h
CHTYP	1	Kanaltyp	73h			06h
NUMBIT	1	Anzahl Diagnosebits pro Kanal	08h			07h
NUMCH	1	Anzahl Kanäle des Moduls	02h			08h
CHERR	1	Kanalfehler	00h			09h
CH0ERR	1	Kanalspezifischer Fehler Kanal 0	00h			0Ah
CH1ERR	1	Kanalspezifischer Fehler Kanal 1	00h			0Bh
CH2ERR... CH7ERR	6	reserviert	00h			0Ch ... 11h
DIAG_US	4	µs-Ticker	00h			13h

#### ERR\_A Diagnose

Byte	Bit 7 ... 0
0	<ul style="list-style-type: none"> <li>■ Bit 0: gesetzt, wenn Baugruppenstörung</li> <li>■ Bit 1: gesetzt bei Fehler intern</li> <li>■ Bit 2: gesetzt, bei Fehler extern</li> <li>■ Bit 3: gesetzt, bei Kanalfehler vorhanden</li> <li>■ Bit 4: gesetzt, bei Fehlen der externen Versorgungsspannung</li> <li>■ Bit 6 ... 5: reserviert</li> <li>■ Bit 7: gesetzt bei Parametrierfehler</li> </ul>

**MODTYP Modulinformation**

Byte	Bit 7 ... 0
0	<ul style="list-style-type: none"> <li>■ Bit 3 ... 0: Modulklasse                             <ul style="list-style-type: none"> <li>– 0101b Analogbaugruppe</li> </ul> </li> <li>■ Bit 4: Kanalinformation vorhanden</li> <li>■ Bit 7 ... 5: reserviert</li> </ul>

**ERR\_D Diagnose**

Byte	Bit 7 ... 0
0	<ul style="list-style-type: none"> <li>■ Bit 2 ... 0: reserviert</li> <li>■ Bit 3: gesetzt bei internem Diagnosepufferüberlauf</li> <li>■ Bit 4: gesetzt bei internem Kommunikationsfehler</li> <li>■ Bit 7 ... 5: reserviert</li> </ul>

**CHTYP Kanaltyp**

Byte	Bit 7 ... 0
0	<ul style="list-style-type: none"> <li>■ Bit 6 ... 0: Kanaltyp                             <ul style="list-style-type: none"> <li>– 70h: Digitaleingabe</li> <li>– 71h: Analogeingabe</li> <li>– 72h: Digitalausgabe</li> <li>– 73h: Analogausgabe</li> <li>– 74h: Analogeingabe/-ausgabe</li> <li>– 76h: Zähler</li> </ul> </li> <li>■ Bit 7: reserviert</li> </ul>

**NUMBIT Diagnosebits**

Byte	Bit 7 ... 0
0	Anzahl der Diagnosebits, die das Modul pro Kanal ausgibt (hier 08h)

**NUMCH Kanäle**

Byte	Bit 7 ... 0
0	Anzahl der Kanäle eines Moduls (hier 02h)

**CHERR Kanalfehler**

Byte	Bit 7 ... 0
0	<ul style="list-style-type: none"> <li>■ Bit 0: gesetzt bei Fehler Kanalgruppe 0</li> <li>■ Bit 1: gesetzt bei Fehler Kanalgruppe 1</li> <li>■ Bit 7 ... 2: reserviert</li> </ul>

**CH0ERR / CH1ERR kanalspezifisch**

Byte	Bit 7 ... 0
0	Kanalspezifische Fehler: Kanal x <ul style="list-style-type: none"> <li>■ Bit 0: gesetzt bei Projektierungs-/Parametrierungsfehler</li> <li>■ Bit 3 ... 1: reserviert</li> <li>■ Bit 4: gesetzt bei Drahtbruch</li> <li>■ Bit 7 ... 5: reserviert</li> </ul>

**CH2ERR ... CH7ERR reserviert**

Byte	Bit 7 ... 0
0	reserviert

**DIAG\_US  $\mu$ s-Ticker**

Byte	Bit 7 ... 0
0...3	Wert des $\mu$ s-Ticker bei Auftreten der Diagnose

 *$\mu$ s-Ticker*

Im SLIO-Modul befindet sich ein 32-Bit Timer ( $\mu$ s-Ticker), welcher mit NetzEIN gestartet wird und nach  $2^{32}-1\mu$ s wieder bei 0 beginnt.

### 4.6 032-1BB70 - AO 2x12Bit ±10V

#### Eigenschaften

Das Elektronikmodul besitzt 2 Ausgänge, deren Funktionen parametrierbar sind. Die Kanäle auf dem Modul sind zum Rückwandbus potenzialgetrennt. Zusätzlich sind die Kanäle mittels DC/DC-Wandler zur DC 24V Leistungsversorgung potenzialgetrennt.

- 2 analoge Ausgänge
- Spannungsausgabe ±10V, 0 ... 10V
- Diagnosefunktion
- 12Bit Auflösung

#### Aufbau

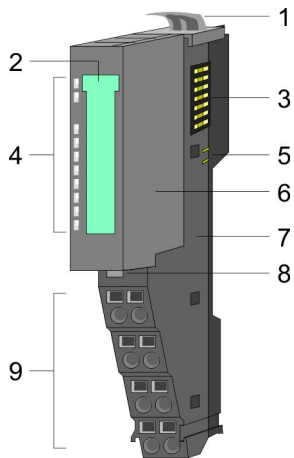

- 1 Verriegelungshebel Terminal-Modul
- 2 Beschriftungsstreifen
- 3 Rückwandbus
- 4 LED-Statusanzeige
- 5 DC 24V Leistungsversorgung
- 6 Elektronik-Modul
- 7 Terminal-Modul
- 8 Verriegelungshebel Elektronik-Modul
- 9 Anschlussklemmen

#### Statusanzeige

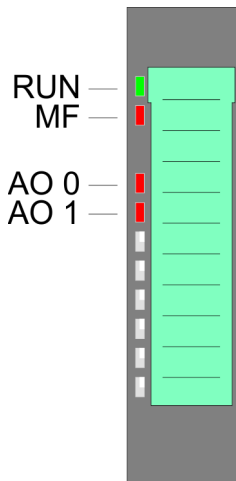

RUN ■ grün	MF ■ rot	AO x ■ rot	Beschreibung
■	□	X	Bus-Kommunikation ist OK Modul-Status ist OK
■	■	X	Bus-Kommunikation ist OK Modul-Status meldet Fehler
□	■	X	Bus-Kommunikation nicht möglich Modul-Status meldet Fehler
□	□	X	Fehler Busversorgungsspannung
X	▣ 2Hz	X	Konfigurationsfehler ↪ Kap. 2.8 "Hilfe zur Fehlersuche - LEDs" Seite 30
■	□	■	Fehler Kanal x <ul style="list-style-type: none"> <li>■ Überlast, Kurzschluss</li> <li>■ Fehler in der Parametrierung</li> </ul>
nicht relevant: X			

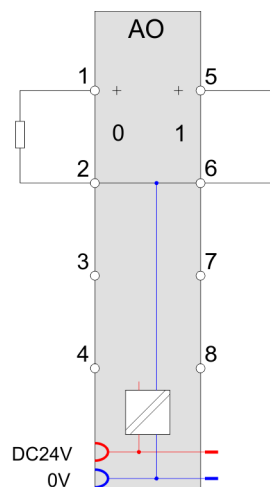
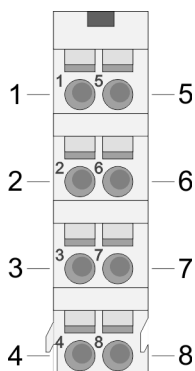
**Anschlüsse**Für Drähte mit einem Querschnitt von 0,08mm<sup>2</sup> bis 1,5mm<sup>2</sup>.

Pos.	Funktion	Typ	Beschreibung
1	AO 0	A	Kanal 0
2	AGND	A	Masse der Kanäle
3	---	---	nicht belegt
4	---	---	nicht belegt
5	AO 1	A	Kanal 1
6	AGND	A	Masse der Kanäle
7	---	---	nicht belegt
8	---	---	nicht belegt

A: Ausgang

**Eingabebereich**

Das Modul belegt keine Bytes im Eingabebereich.

**Ausgabebereich**

Bei CPU, PROFIBUS und PROFINET wird der Ausgabebereich im entsprechenden Adressbereich eingeblendet.

IX - Index für Zugriff über CANopen mit s = Subindex, abhängig von Anzahl und Typ der Analog-Module

SX - Subindex für Zugriff über EtherCAT mit Index 7000h + EtherCAT-Slot

Näheres hierzu finden Sie im Handbuch zu Ihrem Bus-Koppler.

Adr.	Name	Bytes	Funktion	IX	SX
+0	AO 0	2	Analogwert Kanal 0	6411h/s	01h
+2	AO 1	2	Analogwert Kanal 1	6411h/s+1	02h

## 4.6.1 Technische Daten

Artikelnr.	032-1BB70
Bezeichnung	SM 032 - Analoge Ausgabe
Modulkennung	0505 25D8
<b>Stromaufnahme/Verlustleistung</b>	
Stromaufnahme aus Rückwandbus	60 mA
Stromaufnahme aus Lastspannung L+ (ohne Last)	20 mA
Verlustleistung	0,8 W
<b>Technische Daten Analoge Ausgänge</b>	
Anzahl Ausgänge	2
Leitungslänge geschirmt	200 m
Lastnennspannung	DC 24 V
Verpolschutz der Lastnennspannung	✓
Stromaufnahme aus Lastnennspannung	-
Spannungsausgang Kurzschlussschutz	✓
Spannungsausgänge	✓
min. Bürdenwiderstand im Spannungsbereich	5 k $\Omega$
max. kapazitive Last im Spannungsbereich	1 $\mu$ F
max. Kurzschlussstrom des Spannungsausgangs	10 mA
Ausgangsspannungsbereiche	-10 V ... +10 V 0 V ... +10 V
Gebrauchsfehlergrenze Spannungsbereiche	+/-0,3%
Grundfehlergrenze Spannungsbereiche	+/-0,2%
Zerstörgrenze gegen von außen angelegte Spannungen	max. 24V
Stromausgänge	-
max. Bürdenwiderstand im Strombereich	-
max. induktive Last im Strombereich	-
typ. Leerlaufspannung des Stromausgangs	-
Ausgangsstrombereiche	-
Gebrauchsfehlergrenze Strombereiche	-
Grundfehlergrenze Strombereiche	-
Zerstörgrenze gegen von außen angelegte Spannungen	-
Einschwingzeit für ohmsche Last	3 ms
Einschwingzeit für kapazitive Last	3 ms
Einschwingzeit für induktive Last	-
Auflösung in Bit	12
Wandlungszeit	2 ms alle Kanäle

Artikelnr.	032-1BB70
Ersatzwerte aufschaltbar	nein
Ausgangsdatengröße	4 Byte
<b>Status, Alarm, Diagnosen</b>	
Statusanzeige	ja
Alarme	nein
Prozessalarm	nein
Diagnosealarm	nein
Diagnosefunktion	ja
Diagnoseinformation auslesbar	möglich
Versorgungsspannungsanzeige	grüne LED
Sammelfehleranzeige	rote LED
Kanalfehleranzeige	rote LED pro Kanal
<b>Potenzialtrennung</b>	
zwischen den Kanälen	-
zwischen den Kanälen in Gruppen zu	-
zwischen Kanälen und Rückwandbus	✓
zwischen Kanälen und Spannungsversorgung	✓
max. Potenzialdifferenz zwischen Stromkreisen	-
max. Potenzialdifferenz zwischen Eingängen (Ucm)	-
max. Potenzialdifferenz zwischen Mana und Mintern (Uiso)	DC 75 V/ AC 50 V
max. Potenzialdifferenz zwischen Eingängen und Mana (Ucm)	-
max. Potenzialdifferenz zwischen Eingängen und Mintern (Uiso)	-
max. Potenzialdifferenz zwischen Mintern und Ausgängen	-
Isolierung geprüft mit	DC 500 V
<b>Datengrößen</b>	
Eingangsbytes	0
Ausgangsbytes	4
Parameterbytes	8
Diagnosebytes	20
<b>Gehäuse</b>	
Material	PPE / PPE GF10
Befestigung	Profilschiene 35mm
<b>Mechanische Daten</b>	
Abmessungen (BxHxT)	12,9 mm x 109 mm x 76,5 mm
Gewicht Netto	58 g

<b>Artikelnr.</b>	<b>032-1BB70</b>
Gewicht inklusive Zubehör	58 g
Gewicht Brutto	73 g
<b>Umgebungsbedingungen</b>	
Betriebstemperatur	0 °C bis 60 °C
Lagertemperatur	-25 °C bis 70 °C
<b>Zertifizierungen</b>	
Zertifizierung nach UL	ja
Zertifizierung nach KC	ja

#### 4.6.2 Parametrierdaten

DS - Datensatz für Zugriff über CPU, PROFIBUS und PROFINET

IX - Index für Zugriff über CANopen

SX - Subindex für Zugriff über EtherCAT mit Index 3100h + EtherCAT-Slot

Näheres hierzu finden Sie im Handbuch zu Ihrem Bus-Koppler.

Name	Bytes	Funktion	Default	DS	IX	SX
RES0	1	reserviert	00h	00h	3100h	01h
SHORT_EN	1	Kurzschlusserkennung	00h	00h	3101h	02h
CH0FN	1	Funktionsnummer Kanal 0	12h	80h	3102h	03h
CH1FN	1	Funktionsnummer Kanal 1	12h	81h	3103h	04h

#### SHORT\_EN Kurzschlusserkennung

Byte	Bit 7 ... 0
0	<ul style="list-style-type: none"> <li>■ Bit 0: Kurzschlusserkennung Kanal 0 (1: an)</li> <li>■ Bit 1: Kurzschlusserkennung Kanal 1 (1: an)</li> <li>■ Bit 7 ... 2: reserviert</li> </ul>

#### CHxFN Funktionsnummer Kanal x

Nachfolgend sind alle Ausgabebereiche mit zugehöriger Funktionsnummer aufgeführt, die vom Analog-Modul unterstützt werden. Durch Angabe von FFh wird der entsprechende Kanal deaktiviert. Mit den hier aufgeführten Formeln können Sie einen Wert (Digitalwert) in einen analogen Ausgabewert umrechnen und umgekehrt.



±10V

Ausgabebereich (Fkt.-Nr.)	Spannung (U)	Dezimal (D)	Hex	Bereich	Umrechnung
±10V Siemens S7-Format (12h)	11,76V	32511	7EFFh	Übersteuerung	$U = D \times \frac{10}{27648}$ $D = 27648 \times \frac{U}{10}$
	10V	27648	6C00h	Nennbereich	
	5V	13824	3600h		
	0V	0	0000h		
	-5V	-13824	CA00h		
	-10V	-27648	9400h	Untersteuerung	
	-11,76V	-32512	8100h		
±10V Siemens S5-Format (22h)	12,5V	20480	5000h	Übersteuerung	$U = D \times \frac{10}{16384}$ $D = 16384 \times \frac{U}{10}$
	10V	16384	4000h	Nennbereich	
	5V	8192	2000h		
	0V	0	0000h		
	-5V	-8192	E000h		
	-10V	-16384	C000h		
	-12,5V	-20480	B000h	Untersteuerung	

0 ... 10V

Ausgabebereich (Fkt.-Nr.)	Spannung (U)	Dezimal (D)	Hex	Bereich	Umrechnung
0 ... 10V Siemens S7-Format (10h)	11,76V	32511	7EFFh	Übersteuerung	$U = D \times \frac{10}{27648}$ $D = 27648 \times \frac{U}{10}$
	10V	27648	6C00h	Nennbereich	
	5V	13824	3600h		
	0V	0	0000h		
	Nicht möglich, wird auf 0V begrenzt.				
0 ... 10V Siemens S5-Format (20h)	12,5V	20480	5000h	Übersteuerung	$U = D \times \frac{10}{16384}$ $D = 16384 \times \frac{U}{10}$
	10V	16384	4000h	Nennbereich	
	5V	8192	2000h		
	0V	0	0000h		
	Nicht möglich, wird auf 0V begrenzt.				

### 4.6.3 Diagnosedaten

Da dieses Modul keinen Diagnosealarm unterstützt, dienen die Diagnose-daten der Information über dieses Modul. Im Fehlerfall leuchtet die entsprechende Kanal-LED des Moduls und der Fehler wird in den Diagnosedaten eingetragen.

Folgende Fehler werden in den Diagnosedaten erfasst:

- Projektierungs-/Parametrierungsfehler
- Kurzschluss/Überlast (sofern parametriert)

DS - Datensatz für Zugriff über CPU, PROFIBUS und PROFINET. Der Zugriff erfolgt über DS 01h. Zusätzlich können Sie über DS 00h auf die ersten 4 Byte zugreifen.

IX - Index für Zugriff über CANopen. Der Zugriff erfolgt über IX 2F01h. Zusätzlich können Sie über IX 2F00h auf die ersten 4 Byte zugreifen.

SX - Subindex für Zugriff über EtherCAT mit Index 5005h.

Näheres hierzu finden Sie im Handbuch zu Ihrem Bus-Koppler.

Name	Bytes	Funktion	Default	DS	IX	SX
ERR_A	1	Diagnose	00h	01h	2F01h	02h
MODTYP	1	Modulinformation	15h			03h
ERR_C	1	reserviert	00h			04h
ERR_D	1	Diagnose	00h			05h
CHTYP	1	Kanaltyp	73h			06h
NUMBIT	1	Anzahl Diagnosebits pro Kanal	08h			07h
NUMCH	1	Anzahl Kanäle des Moduls	02h			08h
CHERR	1	Kanalfehler	00h			09h
CH0ERR	1	Kanalspezifischer Fehler Kanal 0	00h			0Ah
CH1ERR	1	Kanalspezifischer Fehler Kanal 1	00h			0Bh
CH2ERR... CH7ERR	6	reserviert	00h			0Ch ... 11h
DIAG_US	4	µs-Ticker	00h			13h

#### ERR\_A Diagnose

Byte	Bit 7 ... 0
0	<ul style="list-style-type: none"> <li>■ Bit 0: gesetzt, wenn Baugruppenstörung</li> <li>■ Bit 1: gesetzt bei Fehler intern</li> <li>■ Bit 2: gesetzt, bei Fehler extern</li> <li>■ Bit 3: gesetzt, bei Kanalfehler vorhanden</li> <li>■ Bit 4: gesetzt, bei Fehlen der externen Versorgungsspannung</li> <li>■ Bit 6 ... 5: reserviert</li> <li>■ Bit 7: gesetzt bei Parametrierfehler</li> </ul>

**MODTYP Modulinformation**

Byte	Bit 7 ... 0
0	<ul style="list-style-type: none"> <li>■ Bit 3 ... 0: Modulklasse               <ul style="list-style-type: none"> <li>– 0101b Analogbaugruppe</li> </ul> </li> <li>■ Bit 4: Kanalinformation vorhanden</li> <li>■ Bit 7 ... 5: reserviert</li> </ul>

**ERR\_D Diagnose**

Byte	Bit 7 ... 0
0	<ul style="list-style-type: none"> <li>■ Bit 2 ... 0: reserviert</li> <li>■ Bit 3: gesetzt bei internem Diagnosepufferüberlauf</li> <li>■ Bit 4: gesetzt bei internem Kommunikationsfehler</li> <li>■ Bit 7 ... 5: reserviert</li> </ul>

**CHTYP Kanaltyp**

Byte	Bit 7 ... 0
0	<ul style="list-style-type: none"> <li>■ Bit 6 ... 0: Kanaltyp               <ul style="list-style-type: none"> <li>– 70h: Digitaleingabe</li> <li>– 71h: Analogeingabe</li> <li>– 72h: Digitalausgabe</li> <li>– 73h: Analogausgabe</li> <li>– 74h: Analogeingabe/-ausgabe</li> <li>– 76h: Zähler</li> </ul> </li> <li>■ Bit 7: reserviert</li> </ul>

**NUMBIT Diagnosebits**

Byte	Bit 7 ... 0
0	Anzahl der Diagnosebits, die das Modul pro Kanal ausgibt (hier 08h)

**NUMCH Kanäle**

Byte	Bit 7 ... 0
0	Anzahl der Kanäle eines Moduls (hier 02h)

**CHERR Kanalfehler**

Byte	Bit 7 ... 0
0	<ul style="list-style-type: none"> <li>■ Bit 0: gesetzt bei Fehler Kanalgruppe 0</li> <li>■ Bit 1: gesetzt bei Fehler Kanalgruppe 1</li> <li>■ Bit 7 ... 2: reserviert</li> </ul>

**CH0ERR / CH1ERR kanalspezifisch**

Byte	Bit 7 ... 0
0	Kanalspezifische Fehler: Kanal x <ul style="list-style-type: none"> <li>■ Bit 0: gesetzt bei Projektierungs-/Parametrierungsfehler</li> <li>■ Bit 2 ... 1: reserviert</li> <li>■ Bit 3: gesetzt bei Kurzschluss nach M</li> <li>■ Bit 7 ... 4: reserviert</li> </ul>

032-1BB70 - AO 2x12Bit  $\pm 10V$  > Diagnosedaten**CH2ERR ... CH7ERR reserviert**

Byte	Bit 7 ... 0
0	reserviert

**DIAG\_US  $\mu$ s-Ticker**

Byte	Bit 7 ... 0
0...3	Wert des $\mu$ s-Ticker bei Auftreten der Diagnose

 *$\mu$ s-Ticker*

Im SLIO-Modul befindet sich ein 32-Bit Timer ( $\mu$ s-Ticker), welcher mit NetzEIN gestartet wird und nach  $2^{32}-1\mu$ s wieder bei 0 beginnt.

### 4.7 032-1BD30 - AO 4x12Bit 0...10V

#### Eigenschaften

Das Elektronikmodul besitzt 4 Ausgänge, deren Funktionen parametrierbar sind. Die Kanäle auf dem Modul sind zum Rückwandbus potenzialgetrennt. Zusätzlich sind die Kanäle mittels DC/DC-Wandler zur DC 24V Leistungsversorgung potenzialgetrennt.

- 4 analoge Ausgänge
- Spannungsausgabe 0 ... 10V
- Diagnosefunktion
- 12Bit Auflösung

#### Aufbau

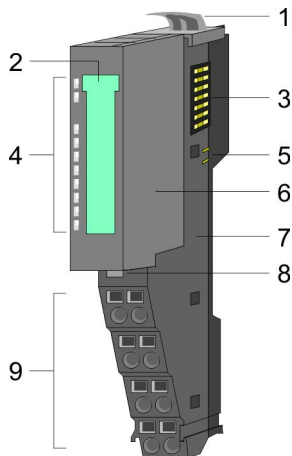

- 1 Verriegelungshebel Terminal-Modul
- 2 Beschriftungsstreifen
- 3 Rückwandbus
- 4 LED-Statusanzeige
- 5 DC 24V Leistungsversorgung
- 6 Elektronik-Modul
- 7 Terminal-Modul
- 8 Verriegelungshebel Elektronik-Modul
- 9 Anschlussklemmen

#### Statusanzeige

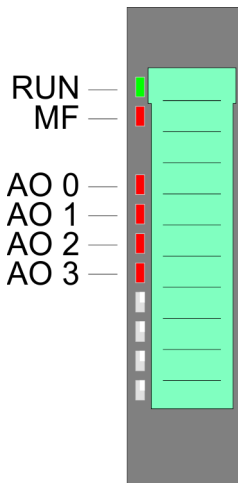

RUN ■ grün	MF ■ rot	AO x ■ rot	Beschreibung
■	□	X	Bus-Kommunikation ist OK Modul-Status ist OK
■	■	X	Bus-Kommunikation ist OK Modul-Status meldet Fehler
□	■	X	Bus-Kommunikation nicht möglich Modul-Status meldet Fehler
□	□	X	Fehler Busversorgungsspannung
X	▣ 2Hz	X	Konfigurationsfehler ↪ Kap. 2.8 "Hilfe zur Fehlersuche - LEDs" Seite 30
■	□	■	Fehler Kanal x <ul style="list-style-type: none"> <li>■ Überlast, Kurzschluss</li> <li>■ Fehler in der Parametrierung</li> </ul>
nicht relevant: X			

**Anschlüsse**

Für Drähte mit einem Querschnitt von 0,08mm<sup>2</sup> bis 1,5mm<sup>2</sup>.

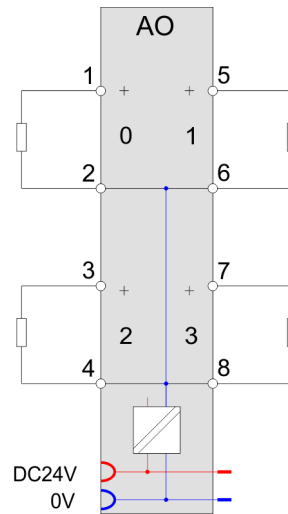
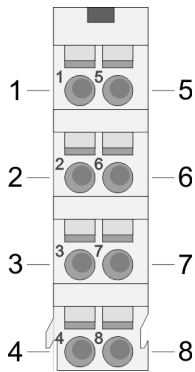

Pos.	Funktion	Typ	Beschreibung
1	AO 0	A	Kanal 0
2	AGND	A	Masse der Kanäle
3	AO 2	A	Kanal 2
4	AGND	A	Masse der Kanäle
5	AO 1	A	Kanal 1
6	AGND	A	Masse der Kanäle
7	AO 3	A	Kanal 3
8	AGND	A	Masse der Kanäle

A: Ausgang

**Eingabebereich**

Das Modul belegt keine Bytes im Eingabebereich.

**Ausgabebereich**

Bei CPU, PROFIBUS und PROFINET wird der Ausgabebereich im entsprechenden Adressbereich eingeblendet.

IX - Index für Zugriff über CANopen mit s = Subindex, abhängig von Anzahl und Typ der Analog-Module

SX - Subindex für Zugriff über EtherCAT mit Index 7000h + EtherCAT-Slot

Näheres hierzu finden Sie im Handbuch zu Ihrem Bus-Koppler.

Adr.	Name	Bytes	Funktion	IX	SX
+0	AO 0	2	Analogwert Kanal 0	6411h/s	01h
+2	AO 1	2	Analogwert Kanal 1	6411h/s+1	02h
+4	AO 2	2	Analogwert Kanal 2	6411h/s+2	03h
+6	AO 3	2	Analogwert Kanal 3	6411h/s+3	04h

## 4.7.1 Technische Daten

Artikelnr.	032-1BD30
Bezeichnung	SM 032 - Analoge Ausgabe
Modulkennung	0503 25E0
<b>Stromaufnahme/Verlustleistung</b>	
Stromaufnahme aus Rückwandbus	90 mA
Stromaufnahme aus Lastspannung L+ (ohne Last)	35 mA
Verlustleistung	1,2 W
<b>Technische Daten Analoge Ausgänge</b>	
Anzahl Ausgänge	4
Leitungslänge geschirmt	200 m
Lastnennspannung	DC 24 V
Verpolschutz der Lastnennspannung	✓
Stromaufnahme aus Lastnennspannung	-
Spannungsausgang Kurzschlussschutz	✓
Spannungsausgänge	✓
min. Bürdenwiderstand im Spannungsbereich	5 kΩ
max. kapazitive Last im Spannungsbereich	1 μF
max. Kurzschlussstrom des Spannungsausgangs	10 mA
Ausgangsspannungsbereiche	0 V ... +10 V
Gebrauchsfehlergrenze Spannungsbereiche	+/-0,3%
Grundfehlergrenze Spannungsbereiche	+/-0,2%
Zerstörgrenze gegen von außen angelegte Spannungen	max. 24V
Stromausgänge	-
max. Bürdenwiderstand im Strombereich	-
max. induktive Last im Strombereich	-
typ. Leerlaufspannung des Stromausgangs	-
Ausgangsstrombereiche	-
Gebrauchsfehlergrenze Strombereiche	-
Grundfehlergrenze Strombereiche	-
Zerstörgrenze gegen von außen angelegte Spannungen	-
Einschwingzeit für ohmsche Last	1,5 ms
Einschwingzeit für kapazitive Last	2 ms
Einschwingzeit für induktive Last	-
Auflösung in Bit	12
Wandlungszeit	2 ms alle Kanäle
Ersatzwerte aufschaltbar	nein

Artikelnr.	032-1BD30
Ausgangsdatengröße	8 Byte
<b>Status, Alarm, Diagnosen</b>	
Statusanzeige	ja
Alarme	nein
Prozessalarm	nein
Diagnosealarm	nein
Diagnosefunktion	ja
Diagnoseinformation auslesbar	möglich
Versorgungsspannungsanzeige	grüne LED
Sammelfehleranzeige	rote LED
Kanalfehleranzeige	rote LED pro Kanal
<b>Potenzialtrennung</b>	
zwischen den Kanälen	-
zwischen den Kanälen in Gruppen zu	-
zwischen Kanälen und Rückwandbus	✓
zwischen Kanälen und Spannungsversorgung	✓
max. Potentialdifferenz zwischen Stromkreisen	-
max. Potentialdifferenz zwischen Eingängen (Ucm)	-
max. Potentialdifferenz zwischen Mana und Mintern (Uiso)	DC 75 V/ AC 50 V
max. Potentialdifferenz zwischen Eingängen und Mana (Ucm)	-
max. Potentialdifferenz zwischen Eingängen und Mintern (Uiso)	-
max. Potentialdifferenz zwischen Mintern und Ausgängen	-
Isolierung geprüft mit	DC 500 V
<b>Datengrößen</b>	
Eingangsbytes	0
Ausgangsbytes	8
Parameterbytes	10
Diagnosebytes	20
<b>Gehäuse</b>	
Material	PPE / PPE GF10
Befestigung	Profilschiene 35mm
<b>Mechanische Daten</b>	
Abmessungen (BxHxT)	12,9 mm x 109 mm x 76,5 mm
Gewicht Netto	61 g
Gewicht inklusive Zubehör	61 g



<b>Artikelnr.</b>	<b>032-1BD30</b>
Gewicht Brutto	75 g
<b>Umgebungsbedingungen</b>	
Betriebstemperatur	0 °C bis 60 °C
Lagertemperatur	-25 °C bis 70 °C
<b>Zertifizierungen</b>	
Zertifizierung nach UL	ja
Zertifizierung nach KC	ja

#### 4.7.2 Parametrierdaten

DS - Datensatz für Zugriff über CPU, PROFIBUS und PROFINET

IX - Index für Zugriff über CANopen

SX - Subindex für Zugriff über EtherCAT mit Index 3100h + EtherCAT-Slot

Näheres hierzu finden Sie im Handbuch zu Ihrem Bus-Koppler.

Name	Bytes	Funktion	Default	DS	IX	SX
RES0	1	reserviert	00h	00h	3100h	01h
SHORT_EN	1	Kurzschlusserkennung	00h	00h	3101h	02h
CH0FN	1	Funktionsnummer Kanal 0	10h	80h	3102h	03h
CH1FN	1	Funktionsnummer Kanal 1	10h	81h	3103h	04h
CH2FN	1	Funktionsnummer Kanal 2	10h	82h	3104h	05h
CH3FN	1	Funktionsnummer Kanal 3	10h	83h	3105h	06h

#### SHORT\_EN Kurzschlusserkennung

Byte	Bit 7 ... 0
0	<ul style="list-style-type: none"> <li>■ Bit 0: Kurzschlusserkennung Kanal 0 (1: an)</li> <li>■ Bit 1: Kurzschlusserkennung Kanal 1 (1: an)</li> <li>■ Bit 2: Kurzschlusserkennung Kanal 2 (1: an)</li> <li>■ Bit 3: Kurzschlusserkennung Kanal 3 (1: an)</li> <li>■ Bit 7 ... 4: reserviert</li> </ul>

#### CHxFN Funktionsnummer Kanal x

Nachfolgend sind alle Ausgabebereiche mit zugehöriger Funktionsnummer aufgeführt, die vom Analog-Modul unterstützt werden. Durch Angabe von FFh wird der entsprechende Kanal deaktiviert. Mit den hier aufgeführten Formeln können Sie einen Wert (Digitalwert) in einen analogen Ausgabewert umrechnen und umgekehrt.

0 ... 10V

Ausgabebereich (Fkt.-Nr.)	Spannung (U)	Dezimal (D)	Hex	Bereich	Umrechnung
0 ... 10V Siemens S7-Format (10h)	11,76V	32511	7EFFh	Übersteuerung	$U = D \times \frac{10}{27648}$ $D = 27648 \times \frac{U}{10}$
	10V	27648	6C00h	Nennbereich	
	5V	13824	3600h		
	0V	0	0000h		
	Nicht möglich, wird auf 0V begrenzt.				
0 ... 10V Siemens S5-Format (20h)	12,5V	20480	5000h	Übersteuerung	$U = D \times \frac{10}{16384}$ $D = 16384 \times \frac{U}{10}$
	10V	16384	4000h	Nennbereich	
	5V	8192	2000h		
	0V	0	0000h		
	Nicht möglich, wird auf 0V begrenzt.				

4.7.3 Diagnosedaten

Da dieses Modul keinen Diagnosealarm unterstützt, dienen die Diagnosedaten der Information über dieses Modul. Im Fehlerfall leuchtet die entsprechende Kanal-LED des Moduls und der Fehler wird in den Diagnosedaten eingetragen.

Folgende Fehler werden in den Diagnosedaten erfasst:

- Projektierungs-/Parametrierungsfehler
- Kurzschluss/Überlast (sofern parametriert)

DS - Datensatz für Zugriff über CPU, PROFIBUS und PROFINET. Der Zugriff erfolgt über DS 01h. Zusätzlich können Sie über DS 00h auf die ersten 4 Byte zugreifen.

IX - Index für Zugriff über CANopen. Der Zugriff erfolgt über IX 2F01h. Zusätzlich können Sie über IX 2F00h auf die ersten 4 Byte zugreifen.

SX - Subindex für Zugriff über EtherCAT mit Index 5005h.

Näheres hierzu finden Sie im Handbuch zu Ihrem Bus-Koppler.

Name	Bytes	Funktion	Default	DS	IX	SX
ERR_A	1	Diagnose	00h	01h	2F01h	02h
MODTYP	1	Modulinformation	15h			03h
ERR_C	1	reserviert	00h			04h
ERR_D	1	Diagnose	00h			05h
CHTYP	1	Kanaltyp	73h			06h
NUMBIT	1	Anzahl Diagnosebits pro Kanal	08h			07h
NUMCH	1	Anzahl Kanäle des Moduls	04h			08h
CHERR	1	Kanalfehler	00h			09h
CH0ERR	1	Kanalspezifischer Fehler Kanal 0	00h			0Ah

Name	Bytes	Funktion	Default	DS	IX	SX
CH1ERR	1	Kanalspezifischer Fehler Kanal 1	00h			0Bh
CH2ERR	1	Kanalspezifischer Fehler Kanal 2	00h			0Ch
CH3ERR	1	Kanalspezifischer Fehler Kanal 3	00h			0Dh
CH4ERR... CH7ERR	4	reserviert	00h			0Eh ... 11h
DIAG_US	4	µs-Ticker	00h			13h

**ERR\_A Diagnose**

Byte	Bit 7 ... 0
0	<ul style="list-style-type: none"> <li>■ Bit 0: gesetzt, wenn Baugruppenstörung</li> <li>■ Bit 1: gesetzt bei Fehler intern</li> <li>■ Bit 2: gesetzt, bei Fehler extern</li> <li>■ Bit 3: gesetzt, bei Kanalfehler vorhanden</li> <li>■ Bit 4: gesetzt, bei Fehlen der externen Versorgungsspannung</li> <li>■ Bit 6 ... 5: reserviert</li> <li>■ Bit 7: gesetzt bei Parametrierfehler</li> </ul>

**MODTYP Modulinformation**

Byte	Bit 7 ... 0
0	<ul style="list-style-type: none"> <li>■ Bit 3 ... 0: Modulklasse                             <ul style="list-style-type: none"> <li>– 0101b Analogbaugruppe</li> </ul> </li> <li>■ Bit 4: Kanalinformation vorhanden</li> <li>■ Bit 7 ... 5: reserviert</li> </ul>

**ERR\_D Diagnose**

Byte	Bit 7 ... 0
0	<ul style="list-style-type: none"> <li>■ Bit 2 ... 0: reserviert</li> <li>■ Bit 3: gesetzt bei internem Diagnosepufferüberlauf</li> <li>■ Bit 4: gesetzt bei internem Kommunikationsfehler</li> <li>■ Bit 7 ... 5: reserviert</li> </ul>

**CHTYP Kanaltyp**

Byte	Bit 7 ... 0
0	<ul style="list-style-type: none"> <li>■ Bit 6 ... 0: Kanaltyp                             <ul style="list-style-type: none"> <li>– 70h: Digitaleingabe</li> <li>– 71h: Analogeingabe</li> <li>– 72h: Digitalausgabe</li> <li>– 73h: Analogausgabe</li> <li>– 74h: Analogeingabe/-ausgabe</li> <li>– 76h: Zähler</li> </ul> </li> <li>■ Bit 7: reserviert</li> </ul>

**NUMBIT Diagnosebits**

Byte	Bit 7 ... 0
0	Anzahl der Diagnosebits, die das Modul pro Kanal ausgibt (hier 08h)

**NUMCH Kanäle**

Byte	Bit 7 ... 0
0	Anzahl der Kanäle eines Moduls (hier 04h)

**CHERR Kanalfehler**

Byte	Bit 7 ... 0
0	<ul style="list-style-type: none"> <li>■ Bit 0: gesetzt bei Fehler Kanalgruppe 0</li> <li>■ Bit 1: gesetzt bei Fehler Kanalgruppe 1</li> <li>■ Bit 2: gesetzt bei Fehler Kanalgruppe 2</li> <li>■ Bit 3: gesetzt bei Fehler Kanalgruppe 3</li> <li>■ Bit 7 ... 4: reserviert</li> </ul>

**CH0ERR ... CH3ERR  
kanalspezifisch**

Byte	Bit 7 ... 0
0	Kanalspezifische Fehler: Kanal x <ul style="list-style-type: none"> <li>■ Bit 0: gesetzt bei Projektierungs-/Parametrierungsfehler</li> <li>■ Bit 2 ... 1: reserviert</li> <li>■ Bit 3: gesetzt bei Kurzschluss nach M</li> <li>■ Bit 7 ... 4: reserviert</li> </ul>

**CH4ERR ... CH7ERR reser-  
viert**

Byte	Bit 7 ... 0
0	reserviert

**DIAG\_US  $\mu$ s-Ticker**

Byte	Bit 7 ... 0
0...3	Wert des $\mu$ s-Ticker bei Auftreten der Diagnose

 **$\mu$ s-Ticker**

Im SLIO-Modul befindet sich ein 32-Bit Timer ( $\mu$ s-Ticker), welcher mit NetzeIN gestartet wird und nach  $2^{32}-1\mu$ s wieder bei 0 beginnt.

### 4.8 032-1BD40 - AO 4x12Bit 0(4)...20mA

#### Eigenschaften

Das Elektronikmodul besitzt 4 Ausgänge, deren Funktionen parametrierbar sind. Die Kanäle auf dem Modul sind zum Rückwandbus potenzialgetrennt. Zusätzlich sind die Kanäle mittels DC/DC-Wandler zur DC 24V Leistungsversorgung potenzialgetrennt.

- 4 analoge Ausgänge
- Stromausgabe 0...20mA; 4...20mA
- Diagnosefunktion
- 12Bit Auflösung

#### Aufbau

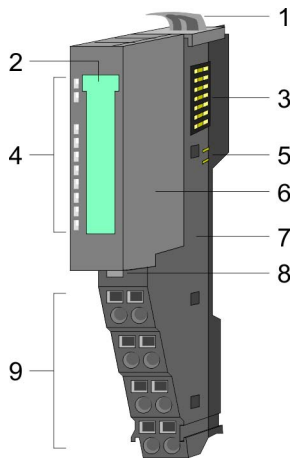

- 1 Verriegelungshebel Terminal-Modul
- 2 Beschriftungsstreifen
- 3 Rückwandbus
- 4 LED-Statusanzeige
- 5 DC 24V Leistungsversorgung
- 6 Elektronik-Modul
- 7 Terminal-Modul
- 8 Verriegelungshebel Elektronik-Modul
- 9 Anschlussklemmen

#### Statusanzeige

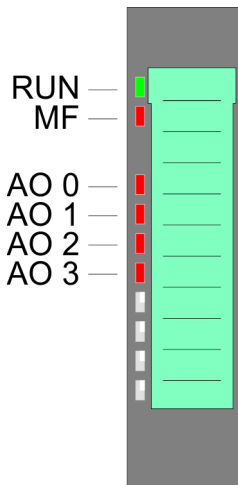

RUN	MF	AO x	Beschreibung
<input checked="" type="checkbox"/> grün	<input checked="" type="checkbox"/> rot	<input checked="" type="checkbox"/> rot	
<input checked="" type="checkbox"/>	<input type="checkbox"/>	X	Bus-Kommunikation ist OK Modul-Status ist OK
<input checked="" type="checkbox"/>	<input checked="" type="checkbox"/>	X	Bus-Kommunikation ist OK Modul-Status meldet Fehler
<input type="checkbox"/>	<input checked="" type="checkbox"/>	X	Bus-Kommunikation nicht möglich Modul-Status meldet Fehler
<input type="checkbox"/>	<input type="checkbox"/>	X	Fehler Busversorgungsspannung
X	<input checked="" type="checkbox"/> 2Hz	X	Konfigurationsfehler ↪ Kap. 2.8 "Hilfe zur Fehlersuche - LEDs" Seite 30
<input checked="" type="checkbox"/>	<input type="checkbox"/>	<input checked="" type="checkbox"/>	Fehler Kanal x <ul style="list-style-type: none"> <li>■ Fehler in der Parametrierung</li> <li>■ Drahtbruch (falls parametriert)</li> </ul>
nicht relevant: X			

**Anschlüsse**

Für Drähte mit einem Querschnitt von 0,08mm<sup>2</sup> bis 1,5mm<sup>2</sup>.

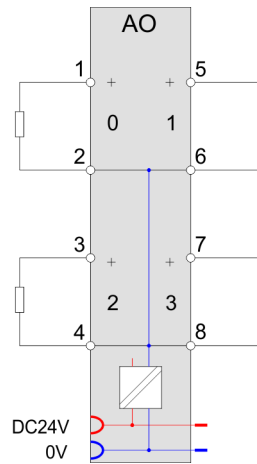
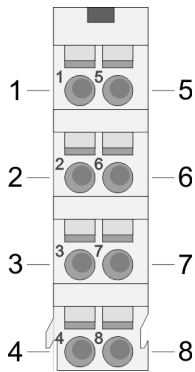

Pos.	Funktion	Typ	Beschreibung
1	AO 0	A	Kanal 0
2	AGND	A	Masse der Kanäle
3	AO 2	A	Kanal 2
4	AGND	A	Masse der Kanäle
5	AO 1	A	Kanal 1
6	AGND	A	Masse der Kanäle
7	AO 3	A	Kanal 3
8	AGND	A	Masse der Kanäle

A: Ausgang

**Eingabebereich**

Das Modul belegt keine Bytes im Eingabebereich.

**Ausgabebereich**

Bei CPU, PROFIBUS und PROFINET wird der Ausgabebereich im entsprechenden Adressbereich eingeblendet.

IX - Index für Zugriff über CANopen mit s = Subindex, abhängig von Anzahl und Typ der Analog-Module

SX - Subindex für Zugriff über EtherCAT mit Index 7000h + EtherCAT-Slot

Näheres hierzu finden Sie im Handbuch zu Ihrem Bus-Koppler.

Adr.	Name	Bytes	Funktion	IX	SX
+0	AO 0	2	Analogwert Kanal 0	6411h/s	01h
+2	AO 1	2	Analogwert Kanal 1	6411h/s+1	02h
+0	AO 2	2	Analogwert Kanal 2	6411h/s+2	03h
+2	AO 3	2	Analogwert Kanal 3	6411h/s+3	04h

## 4.8.1 Technische Daten

Artikelnr.	032-1BD40
Bezeichnung	SM 032 - Analoge Ausgabe
Modulkennung	0504 25E0
<b>Stromaufnahme/Verlustleistung</b>	
Stromaufnahme aus Rückwandbus	90 mA
Stromaufnahme aus Lastspannung L+ (ohne Last)	15 mA
Verlustleistung	0,8 W
<b>Technische Daten Analoge Ausgänge</b>	
Anzahl Ausgänge	4
Leitungslänge geschirmt	200 m
Lastnennspannung	DC 24 V
Verpolschutz der Lastnennspannung	✓
Stromaufnahme aus Lastnennspannung	-
Spannungsausgang Kurzschlussschutz	-
Spannungsausgänge	-
min. Bürdenwiderstand im Spannungsbereich	-
max. kapazitive Last im Spannungsbereich	-
max. Kurzschlussstrom des Spannungsausgangs	-
Ausgangsspannungsbereiche	-
Gebrauchsfehlergrenze Spannungsbereiche	-
Grundfehlergrenze Spannungsbereiche	-
Zerstörgrenze gegen von außen angelegte Spannungen	-
Stromausgänge	✓
max. Bürdenwiderstand im Strombereich	350 Ω
max. induktive Last im Strombereich	10 mH
typ. Leerlaufspannung des Stromausgangs	12 V
Ausgangsstrombereiche	0 mA ... +20 mA +4 mA ... +20 mA
Gebrauchsfehlergrenze Strombereiche	+/-0,4% ... +/-0,5%
Grundfehlergrenze Strombereiche	+/-0,2% ... +/-0,3%
Zerstörgrenze gegen von außen angelegte Spannungen	max. 12V (30V für 1s)
Einschwingzeit für ohmsche Last	0,25 ms
Einschwingzeit für kapazitive Last	-
Einschwingzeit für induktive Last	1,5 ms
Auflösung in Bit	12
Wandlungszeit	2 ms alle Kanäle

Artikelnr.	032-1BD40
Ersatzwerte aufschaltbar	nein
Ausgangsdatengröße	8 Byte
<b>Status, Alarm, Diagnosen</b>	
Statusanzeige	ja
Alarme	nein
Prozessalarm	nein
Diagnosealarm	nein
Diagnosefunktion	ja
Diagnoseinformation auslesbar	möglich
Versorgungsspannungsanzeige	grüne LED
Sammelfehleranzeige	rote LED
Kanalfehleranzeige	rote LED pro Kanal
<b>Potenzialtrennung</b>	
zwischen den Kanälen	-
zwischen den Kanälen in Gruppen zu	-
zwischen Kanälen und Rückwandbus	✓
zwischen Kanälen und Spannungsversorgung	✓
max. Potenzialdifferenz zwischen Stromkreisen	-
max. Potenzialdifferenz zwischen Eingängen (Ucm)	-
max. Potenzialdifferenz zwischen Mana und Mintern (Uiso)	DC 75 V/ AC 50 V
max. Potenzialdifferenz zwischen Eingängen und Mana (Ucm)	-
max. Potenzialdifferenz zwischen Eingängen und Mintern (Uiso)	-
max. Potenzialdifferenz zwischen Mintern und Ausgängen	-
Isolierung geprüft mit	DC 500 V
<b>Datengrößen</b>	
Eingangsbytes	0
Ausgangsbytes	8
Parameterbytes	10
Diagnosebytes	20
<b>Gehäuse</b>	
Material	PPE / PPE GF10
Befestigung	Profilschiene 35mm
<b>Mechanische Daten</b>	
Abmessungen (BxHxT)	12,9 mm x 109 mm x 76,5 mm
Gewicht Netto	61 g



<b>Artikelnr.</b>	<b>032-1BD40</b>
Gewicht inklusive Zubehör	61 g
Gewicht Brutto	75 g
<b>Umgebungsbedingungen</b>	
Betriebstemperatur	0 °C bis 60 °C
Lagertemperatur	-25 °C bis 70 °C
<b>Zertifizierungen</b>	
Zertifizierung nach UL	ja
Zertifizierung nach KC	ja

#### 4.8.2 Parametrierdaten

DS - Datensatz für Zugriff über CPU, PROFIBUS und PROFINET

IX - Index für Zugriff über CANopen

SX - Subindex für Zugriff über EtherCAT mit Index 3100h + EtherCAT-Slot

Näheres hierzu finden Sie im Handbuch zu Ihrem Bus-Koppler.

Name	Bytes	Funktion	Default	DS	IX	SX
RES0	1	reserviert	00h	00h	3100h	01h
WIBRK_EN	1	Drahtbruchererkennung	00h	00h	3101h	02h
CH0FN	1	Funktionsnummer Kanal 0	31h	80h	3102h	03h
CH1FN	1	Funktionsnummer Kanal 1	31h	81h	3103h	04h
CH2FN	1	Funktionsnummer Kanal 2	31h	82h	3104h	05h
CH3FN	1	Funktionsnummer Kanal 3	31h	83h	3105h	06h

#### WIBRK\_EN Drahtbruchererkennung

Sie können die Drahtbruchererkennung auch für den Stromausgabebereich 0 ... 20mA aktivieren. Um eine sichere Drahtbruchererkennung zu gewährleisten, muss der Dezimalwert für die Ausgabe  $\geq 100$  sein.

Byte	Bit 7 ... 0
0	<ul style="list-style-type: none"> <li>■ Bit 0: Drahtbruchererkennung Kanal 0 (1: an)</li> <li>■ Bit 1: Drahtbruchererkennung Kanal 1 (1: an)</li> <li>■ Bit 2: Drahtbruchererkennung Kanal 2 (1: an)</li> <li>■ Bit 3: Drahtbruchererkennung Kanal 3 (1: an)</li> <li>■ Bit 7 ... 4: reserviert</li> </ul>

#### CHxFN Funktionsnummer Kanal x

Nachfolgend sind alle Ausgabebereiche mit zugehöriger Funktionsnummer aufgeführt, die vom Analog-Modul unterstützt werden. Durch Angabe von FFh wird der entsprechende Kanal deaktiviert. Mit den hier aufgeführten Formeln können Sie einen Wert (Digitalwert) in einen analogen Ausgabewert umrechnen und umgekehrt.

0 ... 20mA

Ausgabebereich (Fkt.-Nr.)	Strom (I)	Dezimal (D)	Hex	Bereich	Umrechnung
0 ... 20mA Siemens S7-Format (31h)	23,52mA	32511	7EFFh	Übersteuerung	$I = D \times \frac{20}{27648}$ $D = 27648 \times \frac{I}{20}$
	20mA	27648	6C00h	Nennbereich	
	10mA	13824	3600h		
	0mA	0	0000h		
	Nicht möglich, wird auf 0mA begrenzt.				
0 ... 20mA Siemens S5-Format (41h)	25,00mA	20480	5000h	Übersteuerung	$I = D \times \frac{20}{16384}$ $D = 16384 \times \frac{I}{20}$
	20mA	16384	4000h	Nennbereich	
	10mA	8192	2000h		
	0mA	0	0000h		
	Nicht möglich, wird auf 0mA begrenzt.				

4 ... 20mA

Ausgabebereich (Fkt.-Nr.)	Strom (I)	Dezimal (D)	Hex	Bereich	Umrechnung
4 ... 20mA Siemens S7-Format (30h)	22,81mA	32511	7EFFh	Übersteuerung	$I = D \times \frac{16}{27648} + 4$ $D = 27648 \times \frac{I-4}{16}$
	20mA	27648	6C00h	Nennbereich	
	12mA	13824	3600h		
	4mA	0	0000h		
	0mA	-6912	E500h	Untersteuerung	
4 ... 20mA Siemens S5-Format (40h)	24,00mA	20480	5000h	Übersteuerung	$I = D \times \frac{16}{16384} + 4$ $D = 16384 \times \frac{I-4}{16}$
	20mA	16384	4000h	Nennbereich	
	12mA	8192	2000h		
	4mA	0	0000h		
	0mA	-4096	F000h	Untersteuerung	

### 4.8.3 Diagnosedaten

Da dieses Modul keinen Diagnosealarm unterstützt, dienen die Diagnosedaten der Information über dieses Modul. Im Fehlerfall leuchtet die entsprechende Kanal-LED des Moduls und der Fehler wird in den Diagnosedaten eingetragen.

Folgende Fehler werden in den Diagnosedaten erfasst:

- Projektierungs-/Parametrierungsfehler
- Drahtbruch (sofern parametriert)

DS - Datensatz für Zugriff über CPU, PROFIBUS und PROFINET. Der Zugriff erfolgt über DS 01h. Zusätzlich können Sie über DS 00h auf die ersten 4 Byte zugreifen.

IX - Index für Zugriff über CANopen. Der Zugriff erfolgt über IX 2F01h. Zusätzlich können Sie über IX 2F00h auf die ersten 4 Byte zugreifen.

SX - Subindex für Zugriff über EtherCAT mit Index 5005h.

Näheres hierzu finden Sie im Handbuch zu Ihrem Bus-Koppler.

Name	Bytes	Funktion	Default	DS	IX	SX
ERR_A	1	Diagnose	00h	01h	2F01h	02h
MODTYP	1	Modulinformation	15h			03h
ERR_C	1	reserviert	00h			04h
ERR_D	1	Diagnose	00h			05h
CHTYP	1	Kanaltyp	73h			06h
NUMBIT	1	Anzahl Diagnosebits pro Kanal	08h			07h
NUMCH	1	Anzahl Kanäle des Moduls	04h			08h
CHERR	1	Kanalfehler	00h			09h
CH0ERR	1	Kanalspezifischer Fehler Kanal 0	00h			0Ah
CH1ERR	1	Kanalspezifischer Fehler Kanal 1	00h			0Bh
CH2ERR	1	Kanalspezifischer Fehler Kanal 2	00h			0Ch
CH3ERR	1	Kanalspezifischer Fehler Kanal 3	00h			0Dh
CH4ERR... CH7ERR	4	reserviert	00h			0Eh ... 11h
DIAG_US	4	µs-Ticker	00h			13h

#### ERR\_A Diagnose

Byte	Bit 7 ... 0
0	<ul style="list-style-type: none"> <li>■ Bit 0: gesetzt, wenn Baugruppenstörung</li> <li>■ Bit 1: gesetzt bei Fehler intern</li> <li>■ Bit 2: gesetzt, bei Fehler extern</li> <li>■ Bit 3: gesetzt, bei Kanalfehler vorhanden</li> <li>■ Bit 4: gesetzt, bei Fehlen der externen Versorgungsspannung</li> <li>■ Bit 6 ... 5: reserviert</li> <li>■ Bit 7: gesetzt bei Parametrierfehler</li> </ul>

**MODTYP Modulinformation**

Byte	Bit 7 ... 0
0	<ul style="list-style-type: none"> <li>■ Bit 3 ... 0: Modulklasse                             <ul style="list-style-type: none"> <li>– 0101b Analogbaugruppe</li> </ul> </li> <li>■ Bit 4: Kanalinformation vorhanden</li> <li>■ Bit 7 ... 5: reserviert</li> </ul>

**ERR\_D Diagnose**

Byte	Bit 7 ... 0
0	<ul style="list-style-type: none"> <li>■ Bit 2 ... 0: reserviert</li> <li>■ Bit 3: gesetzt bei internem Diagnosepufferüberlauf</li> <li>■ Bit 4: gesetzt bei internem Kommunikationsfehler</li> <li>■ Bit 7 ... 5: reserviert</li> </ul>

**CHTYP Kanaltyp**

Byte	Bit 7 ... 0
0	<ul style="list-style-type: none"> <li>■ Bit 6 ... 0: Kanaltyp                             <ul style="list-style-type: none"> <li>– 70h: Digitaleingabe</li> <li>– 71h: Analogeingabe</li> <li>– 72h: Digitalausgabe</li> <li>– 73h: Analogausgabe</li> <li>– 74h: Analogeingabe/-ausgabe</li> <li>– 76h: Zähler</li> </ul> </li> <li>■ Bit 7: reserviert</li> </ul>

**NUMBIT Diagnosebits**

Byte	Bit 7 ... 0
0	Anzahl der Diagnosebits, die das Modul pro Kanal ausgibt (hier 08h)

**NUMCH Kanäle**

Byte	Bit 7 ... 0
0	Anzahl der Kanäle eines Moduls (hier 04h)

**CHERR Kanalfehler**

Byte	Bit 7 ... 0
0	<ul style="list-style-type: none"> <li>■ Bit 0: gesetzt bei Fehler Kanalgruppe 0</li> <li>■ Bit 1: gesetzt bei Fehler Kanalgruppe 1</li> <li>■ Bit 2: gesetzt bei Fehler Kanalgruppe 2</li> <li>■ Bit 3: gesetzt bei Fehler Kanalgruppe 3</li> <li>■ Bit 7 ... 4: reserviert</li> </ul>

**CH0ERR ... CH3ERR kanalspezifisch**

Byte	Bit 7 ... 0
0	Kanalspezifische Fehler: Kanal x: <ul style="list-style-type: none"> <li>■ Bit 0: gesetzt bei Projektierungs-/Parametrierungsfehler</li> <li>■ Bit 3 ... 1: reserviert</li> <li>■ Bit 4: gesetzt bei Drahtbruch</li> <li>■ Bit 7 ... 5: reserviert</li> </ul>

**DIAG\_US  $\mu$ s-Ticker**

Byte	Bit 7 ... 0
0...3	Wert des $\mu$ s-Ticker bei Auftreten der Diagnose

 **$\mu$ s-Ticker**

Im SLIO-Modul befindet sich ein 32-Bit Timer ( $\mu$ s-Ticker), welcher mit NetzEIN gestartet wird und nach  $2^{32}-1\mu$ s wieder bei 0 beginnt.

### 4.9 032-1BD70 - AO 4x12Bit ±10V

#### Eigenschaften

Das Elektronikmodul besitzt 4 Ausgänge, deren Funktionen parametrierbar sind. Die Kanäle auf dem Modul sind zum Rückwandbus potenzialgetrennt. Zusätzlich sind die Kanäle mittels DC/DC-Wandler zur DC 24V Leistungsversorgung potenzialgetrennt.

- 4 analoge Ausgänge
- Spannungsausgabe ±10V, 0 ... 10V
- Diagnosefunktion
- 12Bit Auflösung

#### Aufbau

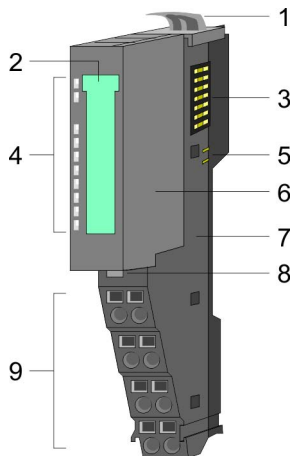

- 1 Verriegelungshebel Terminal-Modul
- 2 Beschriftungsstreifen
- 3 Rückwandbus
- 4 LED-Statusanzeige
- 5 DC 24V Leistungsversorgung
- 6 Elektronik-Modul
- 7 Terminal-Modul
- 8 Verriegelungshebel Elektronik-Modul
- 9 Anschlussklemmen

#### Statusanzeige

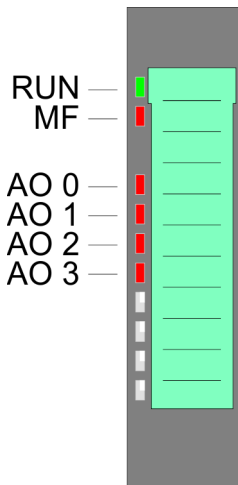

RUN	MF	AO x	Beschreibung
■ grün	■ rot	■ rot	
■	□	X	Bus-Kommunikation ist OK Modul-Status ist OK
■	■	X	Bus-Kommunikation ist OK Modul-Status meldet Fehler
□	■	X	Bus-Kommunikation nicht möglich Modul-Status meldet Fehler
□	□	X	Fehler Busversorgungsspannung
X	▣ 2Hz	X	Konfigurationsfehler ↪ Kap. 2.8 "Hilfe zur Fehlersuche - LEDs" Seite 30
■	□	■	Fehler Kanal x <ul style="list-style-type: none"> <li>■ Überlast, Kurzschluss</li> <li>■ Fehler in der Parametrierung</li> </ul>
nicht relevant: X			

**Anschlüsse**

Für Drähte mit einem Querschnitt von 0,08mm<sup>2</sup> bis 1,5mm<sup>2</sup>.

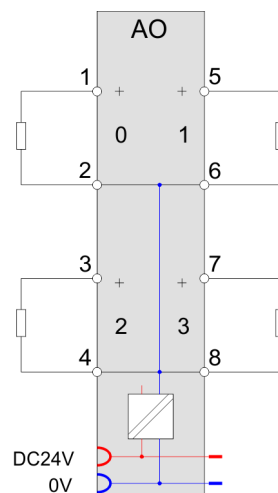
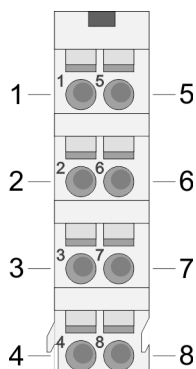

Pos.	Funktion	Typ	Beschreibung
1	AO 0	A	Kanal 0
2	AGND	A	Masse der Kanäle
3	AO 2	A	Kanal 2
4	AGND	A	Masse der Kanäle
5	AO 1	A	Kanal 1
6	AGND	A	Masse der Kanäle
7	AO 3	A	Kanal 3
8	AGND	A	Masse der Kanäle

A: Ausgang

**Eingabebereich**

Das Modul belegt keine Bytes im Eingabebereich.

**Ausgabebereich**

Bei CPU, PROFIBUS und PROFINET wird der Ausgabebereich im entsprechenden Adressbereich eingeblendet.

IX - Index für Zugriff über CANopen mit s = Subindex, abhängig von Anzahl und Typ der Analog-Module

SX - Subindex für Zugriff über EtherCAT mit Index 7000h + EtherCAT-Slot

Näheres hierzu finden Sie im Handbuch zu Ihrem Bus-Koppler.

Adr.	Name	Bytes	Funktion	IX	SX
+0	AO 0	2	Analogwert Kanal 0	6411h/s	01h
+2	AO 1	2	Analogwert Kanal 1	6411h/s+1	02h
+4	AO 2	2	Analogwert Kanal 2	6411h/s+2	03h
+6	AO 3	2	Analogwert Kanal 3	6411h/s+3	04h

## 4.9.1 Technische Daten

Artikelnr.	032-1BD70
Bezeichnung	SM 032 - Analoge Ausgabe
Modulkennung	0506 25E0
<b>Stromaufnahme/Verlustleistung</b>	
Stromaufnahme aus Rückwandbus	60 mA
Stromaufnahme aus Lastspannung L+ (ohne Last)	20 mA
Verlustleistung	0,8 W
<b>Technische Daten Analoge Ausgänge</b>	
Anzahl Ausgänge	4
Leitungslänge geschirmt	200 m
Lastnennspannung	DC 24 V
Verpolschutz der Lastnennspannung	✓
Stromaufnahme aus Lastnennspannung	-
Spannungsausgang Kurzschlussschutz	✓
Spannungsausgänge	✓
min. Bürdenwiderstand im Spannungsbereich	5 k $\Omega$
max. kapazitive Last im Spannungsbereich	1 $\mu$ F
max. Kurzschlussstrom des Spannungsausgangs	10 mA
Ausgangsspannungsbereiche	-10 V ... +10 V 0 V ... +10 V
Gebrauchsfehlergrenze Spannungsbereiche	+/-0,3%
Grundfehlergrenze Spannungsbereiche	+/-0,2%
Zerstörgrenze gegen von außen angelegte Spannungen	max. 24V
Stromausgänge	-
max. Bürdenwiderstand im Strombereich	-
max. induktive Last im Strombereich	-
typ. Leerlaufspannung des Stromausgangs	-
Ausgangsstrombereiche	-
Gebrauchsfehlergrenze Strombereiche	-
Grundfehlergrenze Strombereiche	-
Zerstörgrenze gegen von außen angelegte Spannungen	-
Einschwingzeit für ohmsche Last	3 ms
Einschwingzeit für kapazitive Last	3 ms
Einschwingzeit für induktive Last	-
Auflösung in Bit	12
Wandlungszeit	2 ms alle Kanäle



Artikelnr.	032-1BD70
Ersatzwerte aufschaltbar	nein
Ausgangsdatengröße	8 Byte
<b>Status, Alarm, Diagnosen</b>	
Statusanzeige	ja
Alarme	nein
Prozessalarm	nein
Diagnosealarm	nein
Diagnosefunktion	ja
Diagnoseinformation auslesbar	möglich
Versorgungsspannungsanzeige	grüne LED
Sammelfehleranzeige	rote LED
Kanalfehleranzeige	rote LED pro Kanal
<b>Potenzialtrennung</b>	
zwischen den Kanälen	-
zwischen den Kanälen in Gruppen zu	-
zwischen Kanälen und Rückwandbus	✓
zwischen Kanälen und Spannungsversorgung	✓
max. Potenzialdifferenz zwischen Stromkreisen	-
max. Potenzialdifferenz zwischen Eingängen (Ucm)	-
max. Potenzialdifferenz zwischen Mana und Mintern (Uiso)	DC 75 V/ AC 50 V
max. Potenzialdifferenz zwischen Eingängen und Mana (Ucm)	-
max. Potenzialdifferenz zwischen Eingängen und Mintern (Uiso)	-
max. Potenzialdifferenz zwischen Mintern und Ausgängen	-
Isolierung geprüft mit	DC 500 V
<b>Datengrößen</b>	
Eingangsbytes	0
Ausgangsbytes	8
Parameterbytes	10
Diagnosebytes	20
<b>Gehäuse</b>	
Material	PPE / PPE GF10
Befestigung	Profilschiene 35mm
<b>Mechanische Daten</b>	
Abmessungen (BxHxT)	12,9 mm x 109 mm x 76,5 mm
Gewicht Netto	62 g

<b>Artikelnr.</b>	<b>032-1BD70</b>
Gewicht inklusive Zubehör	62 g
Gewicht Brutto	76 g
<b>Umgebungsbedingungen</b>	
Betriebstemperatur	0 °C bis 60 °C
Lagertemperatur	-25 °C bis 70 °C
<b>Zertifizierungen</b>	
Zertifizierung nach UL	ja
Zertifizierung nach KC	ja

### 4.9.2 Parametrierdaten

DS - Datensatz für Zugriff über CPU, PROFIBUS und PROFINET

IX - Index für Zugriff über CANopen

SX - Subindex für Zugriff über EtherCAT mit Index 3100h + EtherCAT-Slot

Näheres hierzu finden Sie im Handbuch zu Ihrem Bus-Koppler.

Name	Bytes	Funktion	Default	DS	IX	SX
RES0	1	reserviert	00h	00h	3100h	01h
SHORT_EN	1	Kurzschlusserkennung	00h	00h	3101h	02h
CH0FN	1	Funktionsnummer Kanal 0	12h	80h	3102h	03h
CH1FN	1	Funktionsnummer Kanal 1	12h	81h	3103h	04h
CH2FN	1	Funktionsnummer Kanal 2	12h	82h	3104h	05h
CH3FN	1	Funktionsnummer Kanal 3	12h	83h	3105h	06h

#### SHORT\_EN Kurzschlusserkennung

Byte	Bit 7 ... 0
0	<ul style="list-style-type: none"> <li>■ Bit 0: Kurzschlusserkennung Kanal 0 (1: an)</li> <li>■ Bit 1: Kurzschlusserkennung Kanal 1 (1: an)</li> <li>■ Bit 2: Kurzschlusserkennung Kanal 2 (1: an)</li> <li>■ Bit 3: Kurzschlusserkennung Kanal 3 (1: an)</li> <li>■ Bit 7 ... 4: reserviert</li> </ul>

#### CHxFN Funktionsnummer Kanal x

Nachfolgend sind alle Ausgabebereiche mit zugehöriger Funktionsnummer aufgeführt, die vom Analog-Modul unterstützt werden. Durch Angabe von FFh wird der entsprechende Kanal deaktiviert. Mit den hier aufgeführten Formeln können Sie einen Wert (Digitalwert) in einen analogen Ausgabewert umrechnen und umgekehrt.

±10V

Ausgabebereich (Fkt.-Nr.)	Spannung (U)	Dezimal (D)	Hex	Bereich	Umrechnung
±10V Siemens S7-Format (12h)	11,76V	32511	7EFFh	Übersteuerung	$U = D \times \frac{10}{27648}$ $D = 27648 \times \frac{U}{10}$
	10V	27648	6C00h	Nennbereich	
	5V	13824	3600h		
	0V	0	0000h		
	-5V	-13824	CA00h		
	-10V	-27648	9400h	Untersteuerung	
	-11,76V	-32512	8100h		
±10V Siemens S5-Format (22h)	12,5V	20480	5000h	Übersteuerung	$U = D \times \frac{10}{16384}$ $D = 16384 \times \frac{U}{10}$
	10V	16384	4000h	Nennbereich	
	5V	8192	2000h		
	0V	0	0000h		
	-5V	-8192	E000h		
	-10V	-16384	C000h		
	-12,5V	-20480	B000h	Untersteuerung	

0 ... 10V

Ausgabebereich (Fkt.-Nr.)	Spannung (U)	Dezimal (D)	Hex	Bereich	Umrechnung
0 ... 10V Siemens S7-Format (10h)	11,76V	32511	7EFFh	Übersteuerung	$U = D \times \frac{10}{27648}$ $D = 27648 \times \frac{U}{10}$
	10V	27648	6C00h	Nennbereich	
	5V	13824	3600h		
	0V	0	0000h		
	Nicht möglich, wird auf 0V begrenzt.				
0 ... 10V Siemens S5-Format (20h)	12,5V	20480	5000h	Übersteuerung	$U = D \times \frac{10}{16384}$ $D = 16384 \times \frac{U}{10}$
	10V	16384	4000h	Nennbereich	
	5V	8192	2000h		
	0V	0	0000h		
	Nicht möglich, wird auf 0V begrenzt.				

### 4.9.3 Diagnosedaten

Da dieses Modul keinen Diagnosealarm unterstützt, dienen die Diagnosedaten der Information über dieses Modul. Im Fehlerfall leuchtet die entsprechende Kanal-LED des Moduls und der Fehler wird in den Diagnosedaten eingetragen.

Folgende Fehler werden in den Diagnosedaten erfasst:

- Projektierungs-/Parametrierungsfehler
- Kurzschluss/Überlast (sofern parametriert)

DS - Datensatz für Zugriff über CPU, PROFIBUS und PROFINET. Der Zugriff erfolgt über DS 01h. Zusätzlich können Sie über DS 00h auf die ersten 4 Byte zugreifen.

IX - Index für Zugriff über CANopen. Der Zugriff erfolgt über IX 2F01h. Zusätzlich können Sie über IX 2F00h auf die ersten 4 Byte zugreifen.

SX - Subindex für Zugriff über EtherCAT mit Index 5005h.

Näheres hierzu finden Sie im Handbuch zu Ihrem Bus-Koppler.

Name	Bytes	Funktion	Default	DS	IX	SX
ERR_A	1	Diagnose	00h	01h	2F01h	02h
MODTYP	1	Modulinformation	15h			03h
ERR_C	1	reserviert	00h			04h
ERR_D	1	Diagnose	00h			05h
CHTYP	1	Kanaltyp	73h			06h
NUMBIT	1	Anzahl Diagnosebits pro Kanal	08h			07h
NUMCH	1	Anzahl Kanäle des Moduls	04h			08h
CHERR	1	Kanalfehler	00h			09h
CH0ERR	1	Kanalspezifischer Fehler Kanal 0	00h			0Ah
CH1ERR	1	Kanalspezifischer Fehler Kanal 1	00h			0Bh
CH2ERR	1	Kanalspezifischer Fehler Kanal 2	00h			0Ch
CH3ERR	1	Kanalspezifischer Fehler Kanal 3	00h			0Dh
CH4ERR... CH7ERR	4	reserviert	00h			0Eh ... 11h
DIAG_US	4	µs-Ticker	00h			13h

#### ERR\_A Diagnose

Byte	Bit 7 ... 0
0	<ul style="list-style-type: none"> <li>■ Bit 0: gesetzt, wenn Baugruppenstörung</li> <li>■ Bit 1: gesetzt bei Fehler intern</li> <li>■ Bit 2: gesetzt, bei Fehler extern</li> <li>■ Bit 3: gesetzt, bei Kanalfehler vorhanden</li> <li>■ Bit 4: gesetzt, bei Fehlen der externen Versorgungsspannung</li> <li>■ Bit 6 ... 5: reserviert</li> <li>■ Bit 7: gesetzt bei Parametrierfehler</li> </ul>

**MODTYP Modulinformation**

Byte	Bit 7 ... 0
0	<ul style="list-style-type: none"> <li>■ Bit 3 ... 0: Modulklasse               <ul style="list-style-type: none"> <li>– 0101b Analogbaugruppe</li> </ul> </li> <li>■ Bit 4: Kanalinformation vorhanden</li> <li>■ Bit 7 ... 5: reserviert</li> </ul>

**ERR\_D Diagnose**

Byte	Bit 7 ... 0
0	<ul style="list-style-type: none"> <li>■ Bit 2 ... 0: reserviert</li> <li>■ Bit 3: gesetzt bei internem Diagnosepufferüberlauf</li> <li>■ Bit 4: gesetzt bei internem Kommunikationsfehler</li> <li>■ Bit 7 ... 5: reserviert</li> </ul>

**CHTYP Kanaltyp**

Byte	Bit 7 ... 0
0	<ul style="list-style-type: none"> <li>■ Bit 6 ... 0: Kanaltyp               <ul style="list-style-type: none"> <li>– 70h: Digitaleingabe</li> <li>– 71h: Analogeingabe</li> <li>– 72h: Digitalausgabe</li> <li>– 73h: Analogausgabe</li> <li>– 74h: Analogeingabe/-ausgabe</li> <li>– 76h: Zähler</li> </ul> </li> <li>■ Bit 7: reserviert</li> </ul>

**NUMBIT Diagnosebits**

Byte	Bit 7 ... 0
0	Anzahl der Diagnosebits, die das Modul pro Kanal ausgibt (hier 08h)

**NUMCH Kanäle**

Byte	Bit 7 ... 0
0	Anzahl der Kanäle eines Moduls (hier 04h)

**CHERR Kanalfehler**

Byte	Bit 7 ... 0
0	<ul style="list-style-type: none"> <li>■ Bit 0: gesetzt bei Fehler Kanalgruppe 0</li> <li>■ Bit 1: gesetzt bei Fehler Kanalgruppe 1</li> <li>■ Bit 2: gesetzt bei Fehler Kanalgruppe 2</li> <li>■ Bit 3: gesetzt bei Fehler Kanalgruppe 3</li> <li>■ Bit 7 ... 4: reserviert</li> </ul>

**CH0ERR ... CH3ERR kanalspezifisch**

Byte	Bit 7 ... 0
0	Kanalspezifische Fehler: Kanal x: <ul style="list-style-type: none"> <li>■ Bit 0: gesetzt bei Projektierungs-/Parametrierungsfehler</li> <li>■ Bit 2 ... 1: reserviert</li> <li>■ Bit 3: Kurzschluss nach M</li> <li>■ Bit 7 ... 4: reserviert</li> </ul>

---

032-1BD70 - AO 4x12Bit  $\pm 10V$  > Diagnosedaten

**CH4ERR ... CH7ERR reserviert**

Byte	Bit 7 ... 0
0	reserviert

**DIAG\_US  $\mu$ s-Ticker**

Byte	Bit 7 ... 0
0...3	Wert des $\mu$ s-Ticker bei Auftreten der Diagnose

 *$\mu$ s-Ticker*

Im SLIO-Modul befindet sich ein 32-Bit Timer ( $\mu$ s-Ticker), welcher mit NetzEIN gestartet wird und nach  $2^{32}-1\mu$ s wieder bei 0 beginnt.

### 4.10 032-1CB30 - AO 2x16Bit 0...10V

#### Eigenschaften

Das Elektronikmodul besitzt 2 Ausgänge, deren Funktionen parametrierbar sind. Die Kanäle auf dem Modul sind zum Rückwandbus potenzialgetrennt. Zusätzlich sind die Kanäle mittels DC/DC-Wandler zur DC 24V Leistungsversorgung potenzialgetrennt.

- 2 analoge Ausgänge
- Spannungsausgabe 0 ... 10V
- Diagnosefunktion
- 16Bit Auflösung

#### Aufbau

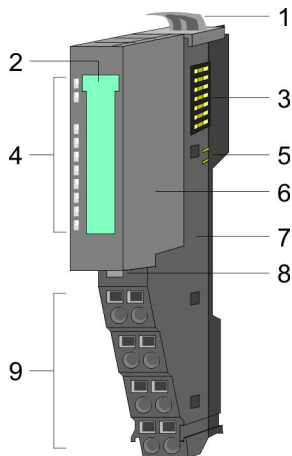

- 1 Verriegelungshebel Terminal-Modul
- 2 Beschriftungsstreifen
- 3 Rückwandbus
- 4 LED-Statusanzeige
- 5 DC 24V Leistungsversorgung
- 6 Elektronik-Modul
- 7 Terminal-Modul
- 8 Verriegelungshebel Elektronik-Modul
- 9 Anschlussklemmen

#### Statusanzeige

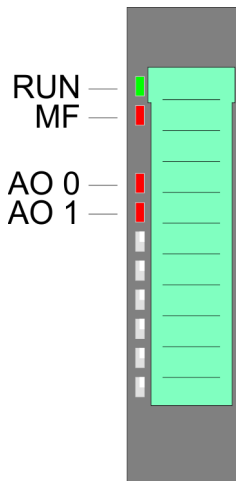

RUN ■ grün	MF ■ rot	AO x ■ rot	Beschreibung
■	□	X	Bus-Kommunikation ist OK Modul-Status ist OK
■	■	X	Bus-Kommunikation ist OK Modul-Status meldet Fehler
□	■	X	Bus-Kommunikation nicht möglich Modul-Status meldet Fehler
□	□	X	Fehler Busversorgungsspannung
X	▣ 2Hz	X	Konfigurationsfehler ↪ Kap. 2.8 "Hilfe zur Fehlersuche - LEDs" Seite 30
■	□	■	Fehler Kanal x <ul style="list-style-type: none"> <li>■ Überlast, Kurzschluss</li> <li>■ Fehler in der Parametrierung</li> </ul>
nicht relevant: X			

**Anschlüsse**

Für Drähte mit einem Querschnitt von 0,08mm<sup>2</sup> bis 1,5mm<sup>2</sup>.

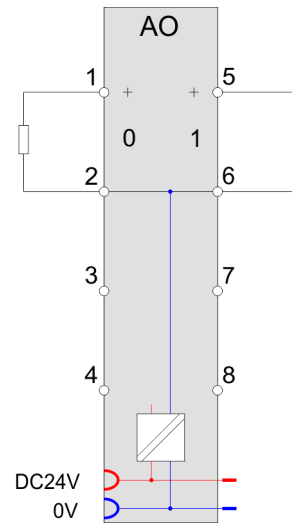
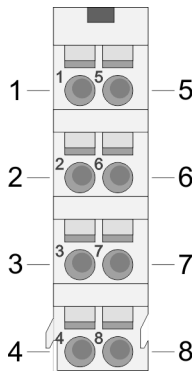

Pos.	Funktion	Typ	Beschreibung
1	AO 0	A	Kanal 0
2	AGND	A	Masse der Kanäle
3	---	---	nicht belegt
4	---	---	nicht belegt
5	AO 1	A	Kanal 1
6	AGND	A	Masse der Kanäle
7	---	---	nicht belegt
8	---	---	nicht belegt

A: Ausgang

**Eingabebereich**

Das Modul belegt keine Bytes im Eingabebereich.

**Ausgabebereich**

Bei CPU, PROFIBUS und PROFINET wird der Ausgabebereich im entsprechenden Adressbereich eingeblendet.

IX - Index für Zugriff über CANopen mit s = Subindex, abhängig von Anzahl und Typ der Analog-Module

SX - Subindex für Zugriff über EtherCAT mit Index 7000h + EtherCAT-Slot

Näheres hierzu finden Sie im Handbuch zu Ihrem Bus-Koppler.

Adr.	Name	Bytes	Funktion	IX	SX
+0	AO 0	2	Analogwert Kanal 0	6411h/s	01h
+2	AO 1	2	Analogwert Kanal 1	6411h/s+1	02h



## 4.10.1 Technische Daten

Artikelnr.	032-1CB30
Bezeichnung	SM 032 - Analoge Ausgabe
Modulkennung	0507 2558
<b>Stromaufnahme/Verlustleistung</b>	
Stromaufnahme aus Rückwandbus	60 mA
Stromaufnahme aus Lastspannung L+ (ohne Last)	20 mA
Verlustleistung	0,8 W
<b>Technische Daten Analoge Ausgänge</b>	
Anzahl Ausgänge	2
Leitungslänge geschirmt	200 m
Lastnennspannung	DC 24 V
Verpolschutz der Lastnennspannung	✓
Stromaufnahme aus Lastnennspannung	-
Spannungsausgang Kurzschlussschutz	✓
Spannungsausgänge	✓
min. Bürdenwiderstand im Spannungsbereich	5 kΩ
max. kapazitive Last im Spannungsbereich	1 μF
max. Kurzschlussstrom des Spannungsausgangs	10 mA
Ausgangsspannungsbereiche	0 V ... +10 V
Gebrauchsfehlergrenze Spannungsbereiche	+/-0,2%
Grundfehlergrenze Spannungsbereiche	+/-0,1%
Zerstörgrenze gegen von außen angelegte Spannungen	max. 24V
Stromausgänge	-
max. Bürdenwiderstand im Strombereich	-
max. induktive Last im Strombereich	-
typ. Leerlaufspannung des Stromausgangs	-
Ausgangsstrombereiche	-
Gebrauchsfehlergrenze Strombereiche	-
Grundfehlergrenze Strombereiche	-
Zerstörgrenze gegen von außen angelegte Spannungen	-
Einschwingzeit für ohmsche Last	150 μs
Einschwingzeit für kapazitive Last	1 ms
Einschwingzeit für induktive Last	-
Auflösung in Bit	16
Wandlungszeit	200 μs alle Kanäle
Ersatzwerte aufschaltbar	nein

Artikelnr.	032-1CB30
Ausgangsdatengröße	4 Byte
<b>Status, Alarm, Diagnosen</b>	
Statusanzeige	ja
Alarme	nein
Prozessalarm	nein
Diagnosealarm	nein
Diagnosefunktion	ja
Diagnoseinformation auslesbar	möglich
Versorgungsspannungsanzeige	grüne LED
Sammelfehleranzeige	rote LED
Kanalfehleranzeige	rote LED pro Kanal
<b>Potenzialtrennung</b>	
zwischen den Kanälen	-
zwischen den Kanälen in Gruppen zu	-
zwischen Kanälen und Rückwandbus	✓
zwischen Kanälen und Spannungsversorgung	✓
max. Potentialdifferenz zwischen Stromkreisen	-
max. Potentialdifferenz zwischen Eingängen (Ucm)	-
max. Potentialdifferenz zwischen Mana und Mintern (Uiso)	DC 75 V/ AC 50 V
max. Potentialdifferenz zwischen Eingängen und Mana (Ucm)	-
max. Potentialdifferenz zwischen Eingängen und Mintern (Uiso)	-
max. Potentialdifferenz zwischen Mintern und Ausgängen	-
Isolierung geprüft mit	DC 500 V
<b>Datengrößen</b>	
Eingangsbytes	0
Ausgangsbytes	4
Parameterbytes	8
Diagnosebytes	20
<b>Gehäuse</b>	
Material	PPE / PPE GF10
Befestigung	Profilschiene 35mm
<b>Mechanische Daten</b>	
Abmessungen (BxHxT)	12,9 mm x 109 mm x 76,5 mm
Gewicht Netto	61 g
Gewicht inklusive Zubehör	61 g

<b>Artikelnr.</b>	<b>032-1CB30</b>
Gewicht Brutto	75 g
<b>Umgebungsbedingungen</b>	
Betriebstemperatur	0 °C bis 60 °C
Lagertemperatur	-25 °C bis 70 °C
<b>Zertifizierungen</b>	
Zertifizierung nach UL	ja
Zertifizierung nach KC	ja

#### 4.10.2 Parametrierdaten

DS - Datensatz für Zugriff über CPU, PROFIBUS und PROFINET

IX - Index für Zugriff über CANopen

SX - Subindex für Zugriff über EtherCAT mit Index 3100h + EtherCAT-Slot

Näheres hierzu finden Sie im Handbuch zu Ihrem Bus-Koppler.

Name	Bytes	Funktion	Default	DS	IX	SX
RES0	1	reserviert	00h	00h	3100h	01h
SHORT_EN	1	Kurzschlusserkennung	00h	00h	3101h	02h
CH0FN	1	Funktionsnummer Kanal 0	10h	80h	3102h	03h
CH1FN	1	Funktionsnummer Kanal 1	10h	81h	3103h	04h

#### SHORT\_EN Kurzschluss-erkennung

Byte	Bit 7 ... 0
0	<ul style="list-style-type: none"> <li>■ Bit 0: Kurzschlusserkennung Kanal 0 (1: an)</li> <li>■ Bit 1: Kurzschlusserkennung Kanal 1 (1: an)</li> <li>■ Bit 7 ... 2: reserviert</li> </ul>

#### CHxFN Funktionsnummer Kanal x

Nachfolgend sind alle Ausgabebereiche mit zugehöriger Funktionsnummer aufgeführt, die vom Analog-Modul unterstützt werden. Durch Angabe von FFh wird der entsprechende Kanal deaktiviert. Mit den hier aufgeführten Formeln können Sie einen Wert (Digitalwert) in einen analogen Ausgabewert umrechnen und umgekehrt.

0 ... 10V

Ausgabebereich (Fkt.-Nr.)	Spannung (U)	Dezimal (D)	Hex	Bereich	Umrechnung
0 ... 10V Siemens S7-Format (10h)	11,76V	32511	7EFFh	Übersteuerung	$U = D \times \frac{10}{27648}$ $D = 27648 \times \frac{U}{10}$
	10V	27648	6C00h	Nennbereich	
	5V	13824	3600h		
	0V	0	0000h		
	Nicht möglich, wird auf 0V begrenzt.				
0 ... 10V Siemens S5-Format (20h)	12,5V	20480	5000h	Übersteuerung	$U = D \times \frac{10}{16384}$ $D = 16384 \times \frac{U}{10}$
	10V	16384	4000h	Nennbereich	
	5V	8192	2000h		
	0V	0	0000h		
	Nicht möglich, wird auf 0V begrenzt.				

4.10.3 Diagnosedaten

Da dieses Modul keinen Diagnosealarm unterstützt, dienen die Diagnose-daten der Information über dieses Modul. Im Fehlerfall leuchtet die entsprechende Kanal-LED des Moduls und der Fehler wird in den Diagnosedaten eingetragen.

Folgende Fehler werden in den Diagnosedaten erfasst:

- Projektierungs-/Parametrierungsfehler
- Kurzschluss/Überlast (sofern parametriert)

DS - Datensatz für Zugriff über CPU, PROFIBUS und PROFINET. Der Zugriff erfolgt über DS 01h. Zusätzlich können Sie über DS 00h auf die ersten 4 Byte zugreifen.

IX - Index für Zugriff über CANopen. Der Zugriff erfolgt über IX 2F01h. Zusätzlich können Sie über IX 2F00h auf die ersten 4 Byte zugreifen.

SX - Subindex für Zugriff über EtherCAT mit Index 5005h.

Näheres hierzu finden Sie im Handbuch zu Ihrem Bus-Koppler.

Name	Bytes	Funktion	Default	DS	IX	SX
ERR_A	1	Diagnose	00h	01h	2F01h	02h
MODTYP	1	Modulinformation	15h			03h
ERR_C	1	reserviert	00h			04h
ERR_D	1	Diagnose	00h			05h
CHTYP	1	Kanaltyp	73h			06h
NUMBIT	1	Anzahl Diagnosebits pro Kanal	08h			07h
NUMCH	1	Anzahl Kanäle des Moduls	02h			08h
CHERR	1	Kanalfehler	00h			09h
CH0ERR	1	Kanalspezifischer Fehler Kanal 0	00h			0Ah

Name	Bytes	Funktion	Default	DS	IX	SX
CH1ERR	1	Kanalspezifischer Fehler Kanal 1	00h			0Bh
CH2ERR... CH7ERR	6	reserviert	00h			0Ch ... 11h
DIAG_US	4	µs-Ticker	00h			13h

**ERR\_A Diagnose**

Byte	Bit 7 ... 0
0	<ul style="list-style-type: none"> <li>■ Bit 0: gesetzt, wenn Baugruppenstörung</li> <li>■ Bit 1: gesetzt bei Fehler intern</li> <li>■ Bit 2: gesetzt, bei Fehler extern</li> <li>■ Bit 3: gesetzt, bei Kanalfehler vorhanden</li> <li>■ Bit 4: gesetzt, bei Fehlen der externen Versorgungsspannung</li> <li>■ Bit 6 ... 5: reserviert</li> <li>■ Bit 7: gesetzt bei Parametrierfehler</li> </ul>

**MODTYP Modulinformation**

Byte	Bit 7 ... 0
0	<ul style="list-style-type: none"> <li>■ Bit 3 ... 0: Modulkategorie <ul style="list-style-type: none"> <li>– 0101b Analogbaugruppe</li> </ul> </li> <li>■ Bit 4: Kanalinformation vorhanden</li> <li>■ Bit 7 ... 5: reserviert</li> </ul>

**ERR\_D Diagnose**

Byte	Bit 7 ... 0
0	<ul style="list-style-type: none"> <li>■ Bit 2 ... 0: reserviert</li> <li>■ Bit 3: gesetzt bei internem Diagnosepufferüberlauf</li> <li>■ Bit 4: gesetzt bei internem Kommunikationsfehler</li> <li>■ Bit 7 ... 5: reserviert</li> </ul>

**CHTYP Kanaltyp**

Byte	Bit 7 ... 0
0	<ul style="list-style-type: none"> <li>■ Bit 6 ... 0: Kanaltyp <ul style="list-style-type: none"> <li>– 70h: Digitaleingabe</li> <li>– 71h: Analogeingabe</li> <li>– 72h: Digitalausgabe</li> <li>– 73h: Analogausgabe</li> <li>– 74h: Analogeingabe/-ausgabe</li> <li>– 76h: Zähler</li> </ul> </li> <li>■ Bit 7: reserviert</li> </ul>

**NUMBIT Diagnosebits**

Byte	Bit 7 ... 0
0	Anzahl der Diagnosebits, die das Modul pro Kanal ausgibt (hier 08h)

**NUMCH Kanäle**

Byte	Bit 7 ... 0
0	Anzahl der Kanäle eines Moduls (hier 02h)

**CHERR Kanalfehler**

Byte	Bit 7 ... 0
0	<ul style="list-style-type: none"> <li>■ Bit 0: gesetzt bei Fehler Kanalgruppe 0</li> <li>■ Bit 1: gesetzt bei Fehler Kanalgruppe 1</li> <li>■ Bit 7 ... 2: reserviert</li> </ul>

**CH0ERR / CH1ERR kanal-spezifisch**

Byte	Bit 7 ... 0
0	Kanalspezifische Fehler: Kanal x <ul style="list-style-type: none"> <li>■ Bit 0: gesetzt bei Projektierungs-/Parametrierungsfehler</li> <li>■ Bit 2 ... 1: reserviert</li> <li>■ Bit 3: gesetzt bei Kurzschluss nach M</li> <li>■ Bit 7 ... 4: reserviert</li> </ul>

**CH2ERR ... CH7ERR reserviert**

Byte	Bit 7 ... 0
0	reserviert

**DIAG\_US  $\mu$ s-Ticker**

Byte	Bit 7 ... 0
0...3	Wert des $\mu$ s-Ticker bei Auftreten der Diagnose

 **$\mu$ s-Ticker**

Im SLIO-Modul befindet sich ein 32-Bit Timer ( $\mu$ s-Ticker), welcher mit NetzEIN gestartet wird und nach  $2^{32}-1\mu$ s wieder bei 0 beginnt.

### 4.11 032-1CB40 - AO 2x16Bit 0(4)...20mA

#### Eigenschaften

Das Elektronikmodul besitzt 2 Ausgänge, deren Funktionen parametrierbar sind. Die Kanäle auf dem Modul sind zum Rückwandbus potenzialgetrennt. Zusätzlich sind die Kanäle mittels DC/DC-Wandler zur DC 24V Leistungsversorgung potenzialgetrennt.

- 2 analoge Ausgänge
- Stromausgabe 0 ... 20mA; 4 ... 20mA
- Diagnosefunktion
- 16Bit Auflösung

#### Aufbau

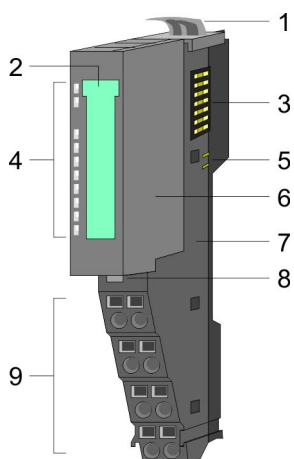

- 1 Verriegelungshebel Terminal-Modul
- 2 Beschriftungsstreifen
- 3 Rückwandbus
- 4 LED-Statusanzeige
- 5 DC 24V Leistungsversorgung
- 6 Elektronik-Modul
- 7 Terminal-Modul
- 8 Verriegelungshebel Elektronik-Modul
- 9 Anschlussklemmen

#### Statusanzeige

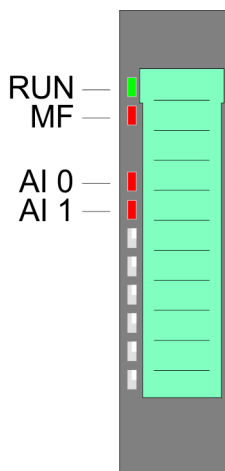

RUN ■ grün	MF ■ rot	AO x ■ rot	Beschreibung
■	□	X	Bus-Kommunikation ist OK Modul-Status ist OK
■	■	X	Bus-Kommunikation ist OK Modul-Status meldet Fehler
□	■	X	Bus-Kommunikation nicht möglich Modul-Status meldet Fehler
□	□	X	Fehler Busversorgungsspannung
X	▣ 2Hz	X	Konfigurationsfehler ↪ Kap. 2.8 "Hilfe zur Fehlersuche - LEDs" Seite 30
■	□	■	Fehler Kanal x <ul style="list-style-type: none"> <li>■ Fehler in der Parametrierung</li> <li>■ Drahtbruch (falls parametriert)</li> </ul>
nicht relevant: X			

**Anschlüsse**

Für Drähte mit einem Querschnitt von 0,08mm<sup>2</sup> bis 1,5mm<sup>2</sup>.

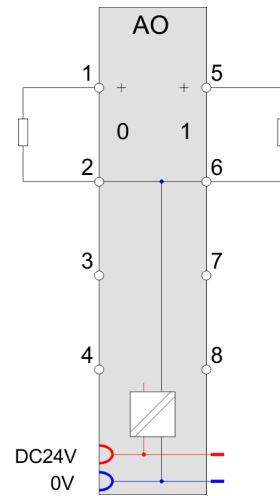
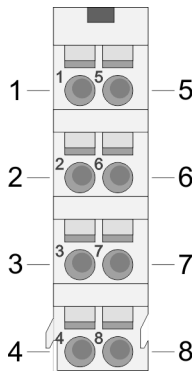

Pos.	Funktion	Typ	Beschreibung
1	AO 0	A	Kanal 0
2	AGND	A	Masse der Kanäle
3	---	---	nicht belegt
4	---	---	nicht belegt
5	AO 1	A	Kanal 1
6	AGND	A	Masse der Kanäle
7	---	---	nicht belegt
8	---	---	nicht belegt

A: Ausgang

**Eingabebereich**

Das Modul belegt keine Bytes im Eingabebereich.

**Ausgabebereich**

Bei CPU, PROFIBUS und PROFINET wird der Ausgabebereich im entsprechenden Adressbereich eingeblendet.

IX - Index für Zugriff über CANopen mit s = Subindex, abhängig von Anzahl und Typ der Analog-Module

SX - Subindex für Zugriff über EtherCAT mit Index 7000h + EtherCAT-Slot

Näheres hierzu finden Sie im Handbuch zu Ihrem Bus-Koppler.

Adr.	Name	Bytes	Funktion	IX	SX
+0	AO 0	2	Analogwert Kanal 0	6411h/s	01h
+2	AO 1	2	Analogwert Kanal 1	6411h/s+1	02h



## 4.11.1 Technische Daten

Artikelnr.	032-1CB40
Bezeichnung	SM 032 - Analoge Ausgabe
Modulkennung	050B 25D8
<b>Stromaufnahme/Verlustleistung</b>	
Stromaufnahme aus Rückwandbus	60 mA
Stromaufnahme aus Lastspannung L+ (ohne Last)	15 mA
Verlustleistung	0,7 W
<b>Technische Daten Analoge Ausgänge</b>	
Anzahl Ausgänge	2
Leitungslänge geschirmt	200 m
Lastnennspannung	DC 24 V
Verpolschutz der Lastnennspannung	✓
Stromaufnahme aus Lastnennspannung	-
Spannungsausgang Kurzschlusschutz	-
Spannungsausgänge	-
min. Bürdenwiderstand im Spannungsbereich	-
max. kapazitive Last im Spannungsbereich	-
max. Kurzschlussstrom des Spannungsausgangs	-
Ausgangsspannungsbereiche	-
Gebrauchsfehlergrenze Spannungsbereiche	-
Grundfehlergrenze Spannungsbereiche	-
Zerstörgrenze gegen von außen angelegte Spannungen	-
Stromausgänge	✓
max. Bürdenwiderstand im Strombereich	350 Ω
max. induktive Last im Strombereich	10 mH
typ. Leerlaufspannung des Stromausgangs	12 V
Ausgangsstrombereiche	0 mA ... +20 mA +4 mA ... +20 mA
Gebrauchsfehlergrenze Strombereiche	+/-0,2%
Grundfehlergrenze Strombereiche	+/-0,1%
Zerstörgrenze gegen von außen angelegte Spannungen	max. 12V (30V für 1s)
Einschwingzeit für ohmsche Last	0,25 ms
Einschwingzeit für kapazitive Last	-
Einschwingzeit für induktive Last	1,5 ms
Auflösung in Bit	16
Wandlungszeit	400 µs alle Kanäle

Artikelnr.	032-1CB40
Ersatzwerte aufschaltbar	nein
Ausgangsdatengröße	4 Byte
<b>Status, Alarm, Diagnosen</b>	
Statusanzeige	ja
Alarmer	nein
Prozessalarm	nein
Diagnosealarm	nein
Diagnosefunktion	ja
Diagnoseinformation auslesbar	möglich
Versorgungsspannungsanzeige	grüne LED
Sammelfehleranzeige	rote LED
Kanalfehleranzeige	rote LED pro Kanal
<b>Potenzialtrennung</b>	
zwischen den Kanälen	-
zwischen den Kanälen in Gruppen zu	-
zwischen Kanälen und Rückwandbus	✓
zwischen Kanälen und Spannungsversorgung	✓
max. Potenzialdifferenz zwischen Stromkreisen	-
max. Potenzialdifferenz zwischen Eingängen (Ucm)	-
max. Potenzialdifferenz zwischen Mana und Mintern (Uiso)	DC 75 V/ AC 50 V
max. Potenzialdifferenz zwischen Eingängen und Mana (Ucm)	-
max. Potenzialdifferenz zwischen Eingängen und Mintern (Uiso)	-
max. Potenzialdifferenz zwischen Mintern und Ausgängen	-
Isolierung geprüft mit	DC 500 V
<b>Datengrößen</b>	
Eingangsbytes	0
Ausgangsbytes	4
Parameterbytes	8
Diagnosebytes	20
<b>Gehäuse</b>	
Material	PPE / PPE GF10
Befestigung	Profilschiene 35mm
<b>Mechanische Daten</b>	
Abmessungen (BxHxT)	12,9 mm x 109 mm x 76,5 mm
Gewicht Netto	61 g

<b>Artikelnr.</b>	<b>032-1CB40</b>
Gewicht inklusive Zubehör	61 g
Gewicht Brutto	75 g
<b>Umgebungsbedingungen</b>	
Betriebstemperatur	0 °C bis 60 °C
Lagertemperatur	-25 °C bis 70 °C
<b>Zertifizierungen</b>	
Zertifizierung nach UL	ja
Zertifizierung nach KC	ja

#### 4.11.2 Parametrierdaten

DS - Datensatz für Zugriff über CPU, PROFIBUS und PROFINET

IX - Index für Zugriff über CANopen

SX - Subindex für Zugriff über EtherCAT mit Index 3100h + EtherCAT-Slot

Näheres hierzu finden Sie im Handbuch zu Ihrem Bus-Koppler.

Name	Bytes	Funktion	Default	DS	IX	SX
RES0	1	reserviert	00h	00h	3100h	01h
WIBRK_EN	1	Drahtbruchererkennung	00h	00h	3101h	02h
CH0FN	1	Funktionsnummer Kanal 0	31h	80h	3102h	03h
CH1FN	1	Funktionsnummer Kanal 1	31h	81h	3103h	04h

#### WIBRK\_EN Drahtbruchererkennung

Byte	Bit 7 ... 0
0	<ul style="list-style-type: none"> <li>■ Bit 0: Drahtbruchererkennung Kanal 0 (1: an)</li> <li>■ Bit 1: Drahtbruchererkennung Kanal 1 (1: an)</li> <li>■ Bit 7 ... 2: reserviert</li> </ul>



*Bitte beachten Sie, dass bei aktivierter Drahtbruchererkennung es im Ausgabebereich 0...20mA bei der Unterschreitung von 40µA (100 Digits) zu sporadischen Drahtbruchmeldungen kommen kann!*

#### CHxFN Funktionsnummer Kanal x

Nachfolgend sind alle Ausgabebereiche mit zugehöriger Funktionsnummer aufgeführt, die vom Analog-Modul unterstützt werden. Durch Angabe von FFh wird der entsprechende Kanal deaktiviert. Mit den hier aufgeführten Formeln können Sie einen Wert (Digitalwert) in einen analogen Ausgabewert umrechnen und umgekehrt.

0 ... 20mA

Ausgabebereich (Fkt.-Nr.)	Strom (I)	Dezimal (D)	Hex	Bereich	Umrechnung
0 ... 20mA Siemens S7-Format (31h)	23,52mA	32511	7EFFh	Übersteuerung	$I = D \times \frac{20}{27648}$ $D = 27648 \times \frac{I}{20}$
	20mA	27648	6C00h	Nennbereich	
	10mA	13824	3600h		
	0mA	0	0000h		
	Nicht möglich, wird auf 0mA begrenzt.			Untersteuerung	
0 ... 20mA Siemens S5-Format (41h)	25,00mA	20480	5000h	Übersteuerung	$I = D \times \frac{20}{16384}$ $D = 16384 \times \frac{I}{20}$
	20mA	16384	4000h	Nennbereich	
	10mA	8192	2000h		
	0mA	0	0000h		
	Nicht möglich, wird auf 0mA begrenzt.			Untersteuerung	

4 ... 20mA

Ausgabebereich (Fkt.-Nr.)	Strom (I)	Dezimal (D)	Hex	Bereich	Umrechnung
4 ... 20mA Siemens S7-Format (30h)	22,81mA	32511	7EFFh	Übersteuerung	$I = D \times \frac{16}{27648} + 4$ $D = 27648 \times \frac{I-4}{16}$
	20mA	27648	6C00h	Nennbereich	
	12mA	13824	3600h		
	4mA	0	0000h		
	0mA	-6912	E500h	Untersteuerung	
4 ... 20mA Siemens S5-Format (40h)	24,00mA	20480	5000h	Übersteuerung	$I = D \times \frac{16}{16384} + 4$ $D = 16384 \times \frac{I-4}{16}$
	20mA	16384	4000h	Nennbereich	
	12mA	8192	2000h		
	4mA	0	0000h		
	0mA	-4096	F000h	Untersteuerung	

### 4.11.3 Diagnosedaten

Da dieses Modul keinen Diagnosealarm unterstützt, dienen die Diagnosedaten der Information über dieses Modul. Im Fehlerfall leuchtet die entsprechende Kanal-LED des Moduls und der Fehler wird in den Diagnosedaten eingetragen.

Folgende Fehler werden in den Diagnosedaten erfasst:

- Projektierungs-/Parametrierungsfehler
- Drahtbruch (sofern parametriert)

DS - Datensatz für Zugriff über CPU, PROFIBUS und PROFINET. Der Zugriff erfolgt über DS 01h. Zusätzlich können Sie über DS 00h auf die ersten 4 Byte zugreifen.

IX - Index für Zugriff über CANopen. Der Zugriff erfolgt über IX 2F01h. Zusätzlich können Sie über IX 2F00h auf die ersten 4 Byte zugreifen.

SX - Subindex für Zugriff über EtherCAT mit Index 5005h.

Näheres hierzu finden Sie im Handbuch zu Ihrem Bus-Koppler.

Name	Bytes	Funktion	Default	DS	IX	SX
ERR_A	1	Diagnose	00h	01h	2F01h	02h
MODTYP	1	Modulinformation	15h			03h
ERR_C	1	reserviert	00h			04h
ERR_D	1	Diagnose	00h			05h
CHTYP	1	Kanaltyp	73h			06h
NUMBIT	1	Anzahl Diagnosebits pro Kanal	08h			07h
NUMCH	1	Anzahl Kanäle des Moduls	02h			08h
CHERR	1	Kanalfehler	00h			09h
CH0ERR	1	Kanalspezifischer Fehler Kanal 0	00h			0Ah
CH1ERR	1	Kanalspezifischer Fehler Kanal 1	00h			0Bh
CH2ERR... CH7ERR	6	reserviert	00h			0Ch ... 11h
DIAG_US	4	µs-Ticker	00h			13h

#### ERR\_A Diagnose

Byte	Bit 7 ... 0
0	<ul style="list-style-type: none"> <li>■ Bit 0: gesetzt, wenn Baugruppenstörung</li> <li>■ Bit 1: gesetzt bei Fehler intern</li> <li>■ Bit 2: gesetzt, bei Fehler extern</li> <li>■ Bit 3: gesetzt, bei Kanalfehler vorhanden</li> <li>■ Bit 4: gesetzt, bei Fehlen der externen Versorgungsspannung</li> <li>■ Bit 6 ... 5: reserviert</li> <li>■ Bit 7: gesetzt bei Parametrierfehler</li> </ul>

**MODTYP Modulinformation**

Byte	Bit 7 ... 0
0	<ul style="list-style-type: none"> <li>■ Bit 3 ... 0: Modulklasse                             <ul style="list-style-type: none"> <li>– 0101b Analogbaugruppe</li> </ul> </li> <li>■ Bit 4: Kanalinformation vorhanden</li> <li>■ Bit 7 ... 5: reserviert</li> </ul>

**ERR\_D Diagnose**

Byte	Bit 7 ... 0
0	<ul style="list-style-type: none"> <li>■ Bit 2 ... 0: reserviert</li> <li>■ Bit 3: gesetzt bei internem Diagnosepufferüberlauf</li> <li>■ Bit 4: gesetzt bei internem Kommunikationsfehler</li> <li>■ Bit 7 ... 5: reserviert</li> </ul>

**CHTYP Kanaltyp**

Byte	Bit 7 ... 0
0	<ul style="list-style-type: none"> <li>■ Bit 6 ... 0: Kanaltyp                             <ul style="list-style-type: none"> <li>– 70h: Digitaleingabe</li> <li>– 71h: Analogeingabe</li> <li>– 72h: Digitalausgabe</li> <li>– 73h: Analogausgabe</li> <li>– 74h: Analogeingabe/-ausgabe</li> <li>– 76h: Zähler</li> </ul> </li> <li>■ Bit 7: reserviert</li> </ul>

**NUMBIT Diagnosebits**

Byte	Bit 7 ... 0
0	Anzahl der Diagnosebits, die das Modul pro Kanal ausgibt (hier 08h)

**NUMCH Kanäle**

Byte	Bit 7 ... 0
0	Anzahl der Kanäle eines Moduls (hier 02h)

**CHERR Kanalfehler**

Byte	Bit 7 ... 0
0	<ul style="list-style-type: none"> <li>■ Bit 0: gesetzt bei Fehler Kanalgruppe 0</li> <li>■ Bit 1: gesetzt bei Fehler Kanalgruppe 1</li> <li>■ Bit 7 ... 2: reserviert</li> </ul>

**CH0ERR / CH1ERR kanalspezifisch**

Byte	Bit 7 ... 0
0	Kanalspezifische Fehler: Kanal x <ul style="list-style-type: none"> <li>■ Bit 0: gesetzt bei Projektierungs-/Parametrierungsfehler</li> <li>■ Bit 3 ... 1: reserviert</li> <li>■ Bit 4: gesetzt bei Drahtbruch</li> <li>■ Bit 7 ... 5: reserviert</li> </ul>

**CH2ERR ... CH7ERR reserviert**

Byte	Bit 7 ... 0
0	reserviert

**DIAG\_US  $\mu$ s-Ticker**

Byte	Bit 7 ... 0
0...3	Wert des $\mu$ s-Ticker bei Auftreten der Diagnose

 *$\mu$ s-Ticker*

Im SLIO-Modul befindet sich ein 32-Bit Timer ( $\mu$ s-Ticker), welcher mit NetzEIN gestartet wird und nach  $2^{32}-1\mu$ s wieder bei 0 beginnt.

### 4.12 032-1CB70 - AO 2x16Bit ±10V

#### Eigenschaften

Das Elektronikmodul besitzt 2 Ausgänge, deren Funktionen parametrierbar sind. Die Kanäle auf dem Modul sind zum Rückwandbus potenzialgetrennt. Zusätzlich sind die Kanäle mittels DC/DC-Wandler zur DC 24V Leistungsversorgung potenzialgetrennt.

- 2 analoge Ausgänge
- Spannungsausgabe ±10V, 0 ... 10V
- Diagnosefunktion
- 16Bit Auflösung

#### Aufbau

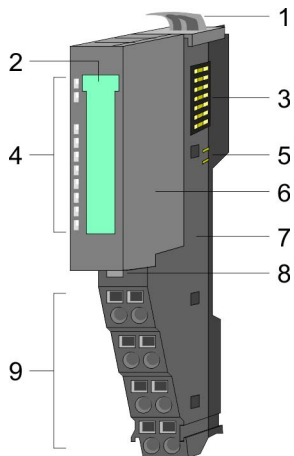

- 1 Verriegelungshebel Terminal-Modul
- 2 Beschriftungsstreifen
- 3 Rückwandbus
- 4 LED-Statusanzeige
- 5 DC 24V Leistungsversorgung
- 6 Elektronik-Modul
- 7 Terminal-Modul
- 8 Verriegelungshebel Elektronik-Modul
- 9 Anschlussklemmen

#### Statusanzeige

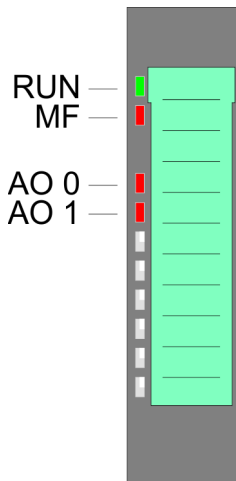

RUN ■ grün	MF ■ rot	AO x ■ rot	Beschreibung
■	□	X	Bus-Kommunikation ist OK Modul-Status ist OK
■	■	X	Bus-Kommunikation ist OK Modul-Status meldet Fehler
□	■	X	Bus-Kommunikation nicht möglich Modul-Status meldet Fehler
□	□	X	Fehler Busversorgungsspannung
X	▣ 2Hz	X	Konfigurationsfehler ↪ Kap. 2.8 "Hilfe zur Fehlersuche - LEDs" Seite 30
■	□	■	Fehler Kanal x <ul style="list-style-type: none"> <li>■ Überlast, Kurzschluss</li> <li>■ Fehler in der Parametrierung</li> </ul>
nicht relevant: X			

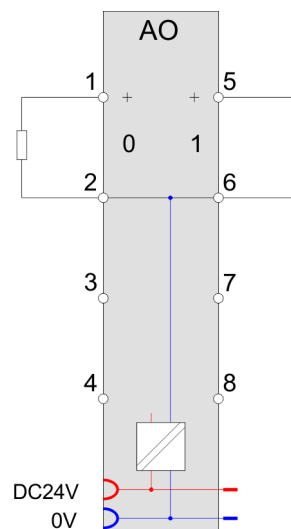
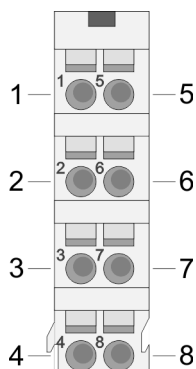

**Anschlüsse**Für Drähte mit einem Querschnitt von 0,08mm<sup>2</sup> bis 1,5mm<sup>2</sup>.

Pos.	Funktion	Typ	Beschreibung
1	AO 0	A	Kanal 0
2	AGND	A	Masse der Kanäle
3	---	---	nicht belegt
4	---	---	nicht belegt
5	AO 1	A	Kanal 1
6	AGND	A	Masse der Kanäle
7	---	---	nicht belegt
8	---	---	nicht belegt

A: Ausgang

**Eingabebereich**

Das Modul belegt keine Bytes im Eingabebereich.

**Ausgabebereich**

Bei CPU, PROFIBUS und PROFINET wird der Ausgabebereich im entsprechenden Adressbereich eingeblendet.

IX - Index für Zugriff über CANopen mit s = Subindex, abhängig von Anzahl und Typ der Analog-Module

SX - Subindex für Zugriff über EtherCAT mit Index 7000h + EtherCAT-Slot

Näheres hierzu finden Sie im Handbuch zu Ihrem Bus-Koppler.

Adr.	Name	Bytes	Funktion	IX	SX
+0	AO 0	2	Analogwert Kanal 0	6411h/s	01h
+2	AO 1	2	Analogwert Kanal 1	6411h/s+1	02h

## 4.12.1 Technische Daten

Artikelnr.	032-1CB70
Bezeichnung	SM 032 - Analoge Ausgabe
Modulkennung	0508 2558
<b>Stromaufnahme/Verlustleistung</b>	
Stromaufnahme aus Rückwandbus	60 mA
Stromaufnahme aus Lastspannung L+ (ohne Last)	20 mA
Verlustleistung	0,8 W
<b>Technische Daten Analoge Ausgänge</b>	
Anzahl Ausgänge	2
Leitungslänge geschirmt	200 m
Lastnennspannung	DC 24 V
Verpolschutz der Lastnennspannung	✓
Stromaufnahme aus Lastnennspannung	-
Spannungsausgang Kurzschlussschutz	✓
Spannungsausgänge	✓
min. Bürdenwiderstand im Spannungsbereich	5 k $\Omega$
max. kapazitive Last im Spannungsbereich	1 $\mu$ F
max. Kurzschlussstrom des Spannungsausgangs	10 mA
Ausgangsspannungsbereiche	-10 V ... +10 V 0 V ... +10 V
Gebrauchsfehlergrenze Spannungsbereiche	+/-0,2%
Grundfehlergrenze Spannungsbereiche	+/-0,1%
Zerstörgrenze gegen von außen angelegte Spannungen	max. 24V
Stromausgänge	-
max. Bürdenwiderstand im Strombereich	-
max. induktive Last im Strombereich	-
typ. Leerlaufspannung des Stromausgangs	-
Ausgangsstrombereiche	-
Gebrauchsfehlergrenze Strombereiche	-
Grundfehlergrenze Strombereiche	-
Zerstörgrenze gegen von außen angelegte Spannungen	-
Einschwingzeit für ohmsche Last	300 $\mu$ s
Einschwingzeit für kapazitive Last	3 ms
Einschwingzeit für induktive Last	-
Auflösung in Bit	16
Wandlungszeit	200 $\mu$ s alle Kanäle

Artikelnr.	032-1CB70
Ersatzwerte aufschaltbar	nein
Ausgangsdatengröße	4 Byte
<b>Status, Alarm, Diagnosen</b>	
Statusanzeige	ja
Alarme	nein
Prozessalarm	nein
Diagnosealarm	nein
Diagnosefunktion	ja
Diagnoseinformation auslesbar	möglich
Versorgungsspannungsanzeige	grüne LED
Sammelfehleranzeige	rote LED
Kanalfehleranzeige	rote LED pro Kanal
<b>Potenzialtrennung</b>	
zwischen den Kanälen	-
zwischen den Kanälen in Gruppen zu	-
zwischen Kanälen und Rückwandbus	✓
zwischen Kanälen und Spannungsversorgung	✓
max. Potenzialdifferenz zwischen Stromkreisen	-
max. Potenzialdifferenz zwischen Eingängen (Ucm)	-
max. Potenzialdifferenz zwischen Mana und Mintern (Uiso)	DC 75 V/ AC 50 V
max. Potenzialdifferenz zwischen Eingängen und Mana (Ucm)	-
max. Potenzialdifferenz zwischen Eingängen und Mintern (Uiso)	-
max. Potenzialdifferenz zwischen Mintern und Ausgängen	-
Isolierung geprüft mit	DC 500 V
<b>Datengrößen</b>	
Eingangsbytes	0
Ausgangsbytes	4
Parameterbytes	8
Diagnosebytes	20
<b>Gehäuse</b>	
Material	PPE / PPE GF10
Befestigung	Profilschiene 35mm
<b>Mechanische Daten</b>	
Abmessungen (BxHxT)	12,9 mm x 109 mm x 76,5 mm
Gewicht Netto	60 g

<b>Artikelnr.</b>	<b>032-1CB70</b>
Gewicht inklusive Zubehör	60 g
Gewicht Brutto	75 g
<b>Umgebungsbedingungen</b>	
Betriebstemperatur	0 °C bis 60 °C
Lagertemperatur	-25 °C bis 70 °C
<b>Zertifizierungen</b>	
Zertifizierung nach UL	ja
Zertifizierung nach KC	ja

#### 4.12.2 Parametrierdaten

DS - Datensatz für Zugriff über CPU, PROFIBUS und PROFINET

IX - Index für Zugriff über CANopen

SX - Subindex für Zugriff über EtherCAT mit Index 3100h + EtherCAT-Slot

Näheres hierzu finden Sie im Handbuch zu Ihrem Bus-Koppler.

Name	Bytes	Funktion	Default	DS	IX	SX
RES0	1	reserviert	00h	00h	3100h	01h
SHORT_EN	1	Kurzschlusserkennung	00h	00h	3101h	02h
CH0FN	1	Funktionsnummer Kanal 0	12h	80h	3102h	03h
CH1FN	1	Funktionsnummer Kanal 1	12h	81h	3103h	04h

#### SHORT\_EN Kurzschlusserkennung

Byte	Bit 7 ... 0
0	<ul style="list-style-type: none"> <li>■ Bit 0: Kurzschlusserkennung Kanal 0 (1: an)</li> <li>■ Bit 1: Kurzschlusserkennung Kanal 1 (1: an)</li> <li>■ Bit 7 ... 2: reserviert</li> </ul>

#### CHxFN Funktionsnummer Kanal x

Nachfolgend sind alle Ausgabebereiche mit zugehöriger Funktionsnummer aufgeführt, die vom Analog-Modul unterstützt werden. Durch Angabe von FFh wird der entsprechende Kanal deaktiviert. Mit den hier aufgeführten Formeln können Sie einen Wert (Digitalwert) in einen analogen Ausgabewert umrechnen und umgekehrt.

±10V

Ausgabebereich (Fkt.-Nr.)	Spannung (U)	Dezimal (D)	Hex	Bereich	Umrechnung
±10V Siemens S7-Format (12h)	11,76V	32511	7EFFh	Übersteuerung	$U = D \times \frac{10}{27648}$ $D = 27648 \times \frac{U}{10}$
	10V	27648	6C00h	Nennbereich	
	5V	13824	3600h		
	0V	0	0000h		
	-5V	-13824	CA00h		
	-10V	-27648	9400h		
	-11,76V	-32512	8100h	Untersteuerung	
±10V Siemens S5-Format (22h)	12,5V	20480	5000h	Übersteuerung	$U = D \times \frac{10}{16384}$ $D = 16384 \times \frac{U}{10}$
	10V	16384	4000h	Nennbereich	
	5V	8192	2000h		
	0V	0	0000h		
	-5V	-8192	E000h		
	-10V	-16384	C000h		
	-12,5V	-20480	B000h	Untersteuerung	

0 ... 10V

Ausgabebereich (Fkt.-Nr.)	Spannung (U)	Dezimal (D)	Hex	Bereich	Umrechnung
0 ... 10V Siemens S7-Format (10h)	11,76V	32511	7EFFh	Übersteuerung	$U = D \times \frac{10}{27648}$ $D = 27648 \times \frac{U}{10}$
	10V	27648	6C00h	Nennbereich	
	5V	13824	3600h		
	0V	0	0000h		
	Nicht möglich, wird auf 0V begrenzt.				
0 ... 10V Siemens S5-Format (20h)	12,5V	20480	5000h	Übersteuerung	$U = D \times \frac{10}{16384}$ $D = 16384 \times \frac{U}{10}$
	10V	16384	4000h	Nennbereich	
	5V	8192	2000h		
	0V	0	0000h		
	Nicht möglich, wird auf 0V begrenzt.				

### 4.12.3 Diagnosedaten

Da dieses Modul keinen Diagnosealarm unterstützt, dienen die Diagnosedaten der Information über dieses Modul. Im Fehlerfall leuchtet die entsprechende Kanal-LED des Moduls und der Fehler wird in den Diagnosedaten eingetragen.

Folgende Fehler werden in den Diagnosedaten erfasst:

- Projektierungs-/Parametrierungsfehler
- Kurzschluss/Überlast (sofern parametriert)

DS - Datensatz für Zugriff über CPU, PROFIBUS und PROFINET. Der Zugriff erfolgt über DS 01h. Zusätzlich können Sie über DS 00h auf die ersten 4 Byte zugreifen.

IX - Index für Zugriff über CANopen. Der Zugriff erfolgt über IX 2F01h. Zusätzlich können Sie über IX 2F00h auf die ersten 4 Byte zugreifen.

SX - Subindex für Zugriff über EtherCAT mit Index 5005h.

Näheres hierzu finden Sie im Handbuch zu Ihrem Bus-Koppler.

Name	Bytes	Funktion	Default	DS	IX	SX
ERR_A	1	Diagnose	00h	01h	2F01h	02h
MODTYP	1	Modulinformation	15h			03h
ERR_C	1	reserviert	00h			04h
ERR_D	1	Diagnose	00h			05h
CHTYP	1	Kanaltyp	73h			06h
NUMBIT	1	Anzahl Diagnosebits pro Kanal	08h			07h
NUMCH	1	Anzahl Kanäle des Moduls	02h			08h
CHERR	1	Kanalfehler	00h			09h
CH0ERR	1	Kanalspezifischer Fehler Kanal 0	00h			0Ah
CH1ERR	1	Kanalspezifischer Fehler Kanal 1	00h			0Bh
CH2ERR... CH7ERR	6	reserviert	00h			0Ch ... 11h
DIAG_US	4	µs-Ticker	00h			13h

#### ERR\_A Diagnose

Byte	Bit 7 ... 0
0	<ul style="list-style-type: none"> <li>■ Bit 0: gesetzt, wenn Baugruppenstörung</li> <li>■ Bit 1: gesetzt bei Fehler intern</li> <li>■ Bit 2: gesetzt, bei Fehler extern</li> <li>■ Bit 3: gesetzt, bei Kanalfehler vorhanden</li> <li>■ Bit 4: gesetzt, bei Fehlen der externen Versorgungsspannung</li> <li>■ Bit 6 ... 5: reserviert</li> <li>■ Bit 7: gesetzt bei Parametrierfehler</li> </ul>

**MODTYP Modulinformation**

Byte	Bit 7 ... 0
0	<ul style="list-style-type: none"> <li>■ Bit 3 ... 0: Modulklasse               <ul style="list-style-type: none"> <li>– 0101b Analogbaugruppe</li> </ul> </li> <li>■ Bit 4: Kanalinformation vorhanden</li> <li>■ Bit 7 ... 5: reserviert</li> </ul>

**ERR\_D Diagnose**

Byte	Bit 7 ... 0
0	<ul style="list-style-type: none"> <li>■ Bit 2 ... 0: reserviert</li> <li>■ Bit 3: gesetzt bei internem Diagnosepufferüberlauf</li> <li>■ Bit 4: gesetzt bei internem Kommunikationsfehler</li> <li>■ Bit 7 ... 5: reserviert</li> </ul>

**CHTYP Kanaltyp**

Byte	Bit 7 ... 0
0	<ul style="list-style-type: none"> <li>■ Bit 6 ... 0: Kanaltyp               <ul style="list-style-type: none"> <li>– 70h: Digitaleingabe</li> <li>– 71h: Analogeingabe</li> <li>– 72h: Digitalausgabe</li> <li>– 73h: Analogausgabe</li> <li>– 74h: Analogeingabe/-ausgabe</li> <li>– 76h: Zähler</li> </ul> </li> <li>■ Bit 7: reserviert</li> </ul>

**NUMBIT Diagnosebits**

Byte	Bit 7 ... 0
0	Anzahl der Diagnosebits, die das Modul pro Kanal ausgibt (hier 08h)

**NUMCH Kanäle**

Byte	Bit 7 ... 0
0	Anzahl der Kanäle eines Moduls (hier 02h)

**CHERR Kanalfehler**

Byte	Bit 7 ... 0
0	<ul style="list-style-type: none"> <li>■ Bit 0: gesetzt bei Fehler Kanalgruppe 0</li> <li>■ Bit 1: gesetzt bei Fehler Kanalgruppe 1</li> <li>■ Bit 7 ... 2: reserviert</li> </ul>

**CH0ERR / CH1ERR kanalspezifisch**

Byte	Bit 7 ... 0
0	Kanalspezifische Fehler: Kanal x <ul style="list-style-type: none"> <li>■ Bit 0: gesetzt bei Projektierungs-/Parametrierungsfehler</li> <li>■ Bit 2 ... 1: reserviert</li> <li>■ Bit 3: gesetzt bei Kurzschluss nach M</li> <li>■ Bit 7 ... 4: reserviert</li> </ul>

---

032-1CB70 - AO 2x16Bit  $\pm 10V$  > Diagnosedaten

**CH2ERR ... CH7ERR reserviert**

Byte	Bit 7 ... 0
0	reserviert

**DIAG\_US  $\mu$ s-Ticker**

Byte	Bit 7 ... 0
0...3	Wert des $\mu$ s-Ticker bei Auftreten der Diagnose

 *$\mu$ s-Ticker*

Im SLIO-Modul befindet sich ein 32-Bit Timer ( $\mu$ s-Ticker), welcher mit NetzEIN gestartet wird und nach  $2^{32}-1\mu$ s wieder bei 0 beginnt.



### 4.13 032-1CD30 - AO 4x16Bit 0...10V

#### Eigenschaften

Das Elektronikmodul besitzt 4 Ausgänge, deren Funktionen parametrierbar sind. Die Kanäle auf dem Modul sind zum Rückwandbus potenzialgetrennt. Zusätzlich sind die Kanäle mittels DC/DC-Wandler zur DC 24V Leistungsversorgung potenzialgetrennt.

- 4 analoge Ausgänge
- Spannungsausgabe 0 ... 10V
- Diagnosefunktion
- 16Bit Auflösung

#### Aufbau

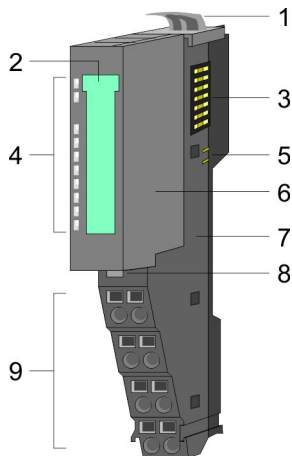

- 1 Verriegelungshebel Terminal-Modul
- 2 Beschriftungsstreifen
- 3 Rückwandbus
- 4 LED-Statusanzeige
- 5 DC 24V Leistungsversorgung
- 6 Elektronik-Modul
- 7 Terminal-Modul
- 8 Verriegelungshebel Elektronik-Modul
- 9 Anschlussklemmen

#### Statusanzeige

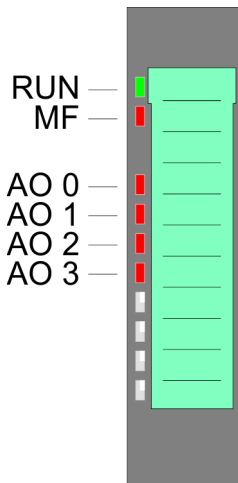

RUN	MF	AO x	Beschreibung
<input checked="" type="checkbox"/> grün	<input checked="" type="checkbox"/> rot	<input checked="" type="checkbox"/> rot	
<input checked="" type="checkbox"/>	<input type="checkbox"/>	X	Bus-Kommunikation ist OK Modul-Status ist OK
<input checked="" type="checkbox"/>	<input checked="" type="checkbox"/>	X	Bus-Kommunikation ist OK Modul-Status meldet Fehler
<input type="checkbox"/>	<input checked="" type="checkbox"/>	X	Bus-Kommunikation nicht möglich Modul-Status meldet Fehler
<input type="checkbox"/>	<input type="checkbox"/>	X	Fehler Busversorgungsspannung
X	<input checked="" type="checkbox"/> 2Hz	X	Konfigurationsfehler ↪ Kap. 2.8 "Hilfe zur Fehlersuche - LEDs" Seite 30
<input checked="" type="checkbox"/>	<input type="checkbox"/>	<input checked="" type="checkbox"/>	Fehler Kanal x <ul style="list-style-type: none"> <li>■ Überlast, Kurzschluss</li> <li>■ Fehler in der Parametrierung</li> </ul>
nicht relevant: X			

**Anschlüsse**

Für Drähte mit einem Querschnitt von 0,08mm<sup>2</sup> bis 1,5mm<sup>2</sup>.

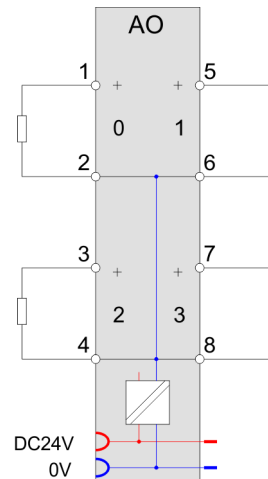
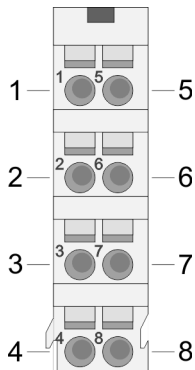

Pos.	Funktion	Typ	Beschreibung
1	AO 0	A	Kanal 0
2	AGND	A	Masse der Kanäle
3	AO 2	A	Kanal 2
4	AGND	A	Masse der Kanäle
5	AO 1	A	Kanal 1
6	AGND	A	Masse der Kanäle
7	AO 3	A	Kanal 3
8	AGND	A	Masse der Kanäle

A: Ausgang

**Eingabebereich**

Das Modul belegt keine Bytes im Eingabebereich.

**Ausgabebereich**

Bei CPU, PROFIBUS und PROFINET wird der Ausgabebereich im entsprechenden Adressbereich eingeblendet.

IX - Index für Zugriff über CANopen mit s = Subindex, abhängig von Anzahl und Typ der Analog-Module

SX - Subindex für Zugriff über EtherCAT mit Index 7000h + EtherCAT-Slot

Näheres hierzu finden Sie im Handbuch zu Ihrem Bus-Koppler.

Adr.	Name	Bytes	Funktion	IX	SX
+0	AO 0	2	Analogwert Kanal 0	6411h/s	01h
+2	AO 1	2	Analogwert Kanal 1	6411h/s+1	02h
+4	AO 2	2	Analogwert Kanal 2	6411h/s+2	03h
+6	AO 3	2	Analogwert Kanal 3	6411h/s+3	04h

## 4.13.1 Technische Daten

Artikelnr.	032-1CD30
Bezeichnung	SM 032 - Analoge Ausgabe
Modulkennung	0509 2560
<b>Stromaufnahme/Verlustleistung</b>	
Stromaufnahme aus Rückwandbus	65 mA
Stromaufnahme aus Lastspannung L+ (ohne Last)	20 mA
Verlustleistung	0,8 W
<b>Technische Daten Analoge Ausgänge</b>	
Anzahl Ausgänge	4
Leitungslänge geschirmt	200 m
Lastnennspannung	DC 24 V
Verpolschutz der Lastnennspannung	✓
Stromaufnahme aus Lastnennspannung	-
Spannungsausgang Kurzschlussschutz	✓
Spannungsausgänge	✓
min. Bürdenwiderstand im Spannungsbereich	5 kΩ
max. kapazitive Last im Spannungsbereich	1 μF
max. Kurzschlussstrom des Spannungsausgangs	10 mA
Ausgangsspannungsbereiche	0 V ... +10 V
Gebrauchsfehlergrenze Spannungsbereiche	+/-0,2%
Grundfehlergrenze Spannungsbereiche	+/-0,1%
Zerstörgrenze gegen von außen angelegte Spannungen	max. 24V
Stromausgänge	-
max. Bürdenwiderstand im Strombereich	-
max. induktive Last im Strombereich	-
typ. Leerlaufspannung des Stromausgangs	-
Ausgangsstrombereiche	-
Gebrauchsfehlergrenze Strombereiche	-
Grundfehlergrenze Strombereiche	-
Zerstörgrenze gegen von außen angelegte Spannungen	-
Einschwingzeit für ohmsche Last	150 μs
Einschwingzeit für kapazitive Last	1 ms
Einschwingzeit für induktive Last	-
Auflösung in Bit	16
Wandlungszeit	200 μs alle Kanäle
Ersatzwerte aufschaltbar	nein

Artikelnr.	032-1CD30
Ausgangsdatengröße	8 Byte
<b>Status, Alarm, Diagnosen</b>	
Statusanzeige	ja
Alarme	nein
Prozessalarm	nein
Diagnosealarm	nein
Diagnosefunktion	ja
Diagnoseinformation auslesbar	möglich
Versorgungsspannungsanzeige	grüne LED
Sammelfehleranzeige	rote LED
Kanalfehleranzeige	rote LED pro Kanal
<b>Potenzialtrennung</b>	
zwischen den Kanälen	-
zwischen den Kanälen in Gruppen zu	-
zwischen Kanälen und Rückwandbus	✓
zwischen Kanälen und Spannungsversorgung	✓
max. Potentialdifferenz zwischen Stromkreisen	-
max. Potentialdifferenz zwischen Eingängen (Ucm)	-
max. Potentialdifferenz zwischen Mana und Mintern (Uiso)	DC 75 V/ AC 50 V
max. Potentialdifferenz zwischen Eingängen und Mana (Ucm)	-
max. Potentialdifferenz zwischen Eingängen und Mintern (Uiso)	-
max. Potentialdifferenz zwischen Mintern und Ausgängen	-
Isolierung geprüft mit	DC 500 V
<b>Datengrößen</b>	
Eingangsbytes	0
Ausgangsbytes	8
Parameterbytes	10
Diagnosebytes	20
<b>Gehäuse</b>	
Material	PPE / PPE GF10
Befestigung	Profilschiene 35mm
<b>Mechanische Daten</b>	
Abmessungen (BxHxT)	12,9 mm x 109 mm x 76,5 mm
Gewicht Netto	60 g
Gewicht inklusive Zubehör	60 g

<b>Artikelnr.</b>	<b>032-1CD30</b>
Gewicht Brutto	75 g
<b>Umgebungsbedingungen</b>	
Betriebstemperatur	0 °C bis 60 °C
Lagertemperatur	-25 °C bis 70 °C
<b>Zertifizierungen</b>	
Zertifizierung nach UL	ja
Zertifizierung nach KC	ja

#### 4.13.2 Parametrierdaten

DS - Datensatz für Zugriff über CPU, PROFIBUS und PROFINET

IX - Index für Zugriff über CANopen

SX - Subindex für Zugriff über EtherCAT mit Index 3100h + EtherCAT-Slot

Näheres hierzu finden Sie im Handbuch zu Ihrem Bus-Koppler.

Name	Bytes	Funktion	Default	DS	IX	SX
RES0	1	reserviert	00h	00h	3100h	01h
SHORT_EN	1	Kurzschlusserkennung	00h	00h	3101h	02h
CH0FN	1	Funktionsnummer Kanal 0	10h	80h	3102h	03h
CH1FN	1	Funktionsnummer Kanal 1	10h	81h	3103h	04h
CH2FN	1	Funktionsnummer Kanal 2	10h	82h	3104h	05h
CH3FN	1	Funktionsnummer Kanal 3	10h	83h	3105h	06h

#### SHORT\_EN Kurzschluss-erkennung

Byte	Bit 7 ... 0
0	<ul style="list-style-type: none"> <li>■ Bit 0: Kurzschlusserkennung Kanal 0 (1: an)</li> <li>■ Bit 1: Kurzschlusserkennung Kanal 1 (1: an)</li> <li>■ Bit 1: Kurzschlusserkennung Kanal 2 (1: an)</li> <li>■ Bit 1: Kurzschlusserkennung Kanal 3 (1: an)</li> <li>■ Bit 7 ... 4: reserviert</li> </ul>

#### CHxFN Funktionsnummer Kanal x

Nachfolgend sind alle Ausgabebereiche mit zugehöriger Funktionsnummer aufgeführt, die vom Analog-Modul unterstützt werden. Durch Angabe von FFh wird der entsprechende Kanal deaktiviert. Mit den hier aufgeführten Formeln können Sie einen Wert (Digitalwert) in einen analogen Ausgabewert umrechnen und umgekehrt.

0 ... 10V

Ausgabebereich (Fkt.-Nr.)	Spannung (U)	Dezimal (D)	Hex	Bereich	Umrechnung
0 ... 10V Siemens S7-Format (10h)	11,76V	32511	7EFFh	Übersteuerung	$U = D \times \frac{10}{27648}$ $D = 27648 \times \frac{U}{10}$
	10V	27648	6C00h	Nennbereich	
	5V	13824	3600h		
	0V	0	0000h		
	Nicht möglich, wird auf 0V begrenzt.				
0 ... 10V Siemens S5-Format (20h)	12,5V	20480	5000h	Übersteuerung	$U = D \times \frac{10}{16384}$ $D = 16384 \times \frac{U}{10}$
	10V	16384	4000h	Nennbereich	
	5V	8192	2000h		
	0V	0	0000h		
	Nicht möglich, wird auf 0V begrenzt.				

4.13.3 Diagnosedaten

Da dieses Modul keinen Diagnosealarm unterstützt, dienen die Diagnose-daten der Information über dieses Modul. Im Fehlerfall leuchtet die entsprechende Kanal-LED des Moduls und der Fehler wird in den Diagnosedaten eingetragen.

Folgende Fehler werden in den Diagnosedaten erfasst:

- Projektierungs-/Parametrierungsfehler
- Kurzschluss/Überlast (sofern parametriert)

DS - Datensatz für Zugriff über CPU, PROFIBUS und PROFINET. Der Zugriff erfolgt über DS 01h. Zusätzlich können Sie über DS 00h auf die ersten 4 Byte zugreifen.

IX - Index für Zugriff über CANopen. Der Zugriff erfolgt über IX 2F01h. Zusätzlich können Sie über IX 2F00h auf die ersten 4 Byte zugreifen.

SX - Subindex für Zugriff über EtherCAT mit Index 5005h.

Näheres hierzu finden Sie im Handbuch zu Ihrem Bus-Koppler.

Name	Bytes	Funktion	Default	DS	IX	SX
ERR_A	1	Diagnose	00h	01h	2F01h	02h
MODTYP	1	Modulinformation	15h			03h
ERR_C	1	reserviert	00h			04h
ERR_D	1	Diagnose	00h			05h
CHTYP	1	Kanaltyp	73h			06h
NUMBIT	1	Anzahl Diagnosebits pro Kanal	08h			07h
NUMCH	1	Anzahl Kanäle des Moduls	02h			08h
CHERR	1	Kanalfehler	00h			09h
CH0ERR	1	Kanalspezifischer Fehler Kanal 0	00h			0Ah

Name	Bytes	Funktion	Default	DS	IX	SX
CH1ERR	1	Kanalspezifischer Fehler Kanal 1	00h			0Bh
CH2ERR	1	Kanalspezifischer Fehler Kanal 2				0Ch
CH3ERR	1	Kanalspezifischer Fehler Kanal 3				0Dh
CH4ERR... CH7ERR	4	reserviert	00h			0Eh ... 11h
DIAG_US	4	µs-Ticker	00h			13h

**ERR\_A Diagnose**

Byte	Bit 7 ... 0
0	<ul style="list-style-type: none"> <li>■ Bit 0: gesetzt, wenn Baugruppenstörung</li> <li>■ Bit 1: gesetzt bei Fehler intern</li> <li>■ Bit 2: gesetzt, bei Fehler extern</li> <li>■ Bit 3: gesetzt, bei Kanalfehler vorhanden</li> <li>■ Bit 4: gesetzt, bei Fehlen der externen Versorgungsspannung</li> <li>■ Bit 6 ... 5: reserviert</li> <li>■ Bit 7: gesetzt bei Parametrierfehler</li> </ul>

**MODTYP Modulinformation**

Byte	Bit 7 ... 0
0	<ul style="list-style-type: none"> <li>■ Bit 3 ... 0: Modulklasse <ul style="list-style-type: none"> <li>– 0101b Analogbaugruppe</li> </ul> </li> <li>■ Bit 4: Kanalinformation vorhanden</li> <li>■ Bit 7 ... 5: reserviert</li> </ul>

**ERR\_D Diagnose**

Byte	Bit 7 ... 0
0	<ul style="list-style-type: none"> <li>■ Bit 2 ... 0: reserviert</li> <li>■ Bit 3: gesetzt bei internem Diagnosepufferüberlauf</li> <li>■ Bit 4: gesetzt bei internem Kommunikationsfehler</li> <li>■ Bit 7 ... 5: reserviert</li> </ul>

**CHTYP Kanaltyp**

Byte	Bit 7 ... 0
0	<ul style="list-style-type: none"> <li>■ Bit 6 ... 0: Kanaltyp <ul style="list-style-type: none"> <li>– 70h: Digitaleingabe</li> <li>– 71h: Analogeingabe</li> <li>– 72h: Digitalausgabe</li> <li>– 73h: Analogausgabe</li> <li>– 74h: Analogeingabe/-ausgabe</li> <li>– 76h: Zähler</li> </ul> </li> <li>■ Bit 7: reserviert</li> </ul>

**NUMBIT Diagnosebits**

Byte	Bit 7 ... 0
0	Anzahl der Diagnosebits, die das Modul pro Kanal ausgibt (hier 08h)

**NUMCH Kanäle**

Byte	Bit 7 ... 0
0	Anzahl der Kanäle eines Moduls (hier 04h)

**CHERR Kanalfehler**

Byte	Bit 7 ... 0
0	<ul style="list-style-type: none"> <li>■ Bit 0: gesetzt bei Fehler Kanalgruppe 0</li> <li>■ Bit 1: gesetzt bei Fehler Kanalgruppe 1</li> <li>■ Bit 2: gesetzt bei Fehler Kanalgruppe 2</li> <li>■ Bit 3: gesetzt bei Fehler Kanalgruppe 3</li> <li>■ Bit 7 ... 4: reserviert</li> </ul>

**CH0ERR ... CH3ERR  
kanalspezifisch**

Byte	Bit 7 ... 0
0	Kanalspezifische Fehler: Kanal x: <ul style="list-style-type: none"> <li>■ Bit 0: gesetzt bei Projektierungs-/Parametrierungsfehler</li> <li>■ Bit 2 ... 1: reserviert</li> <li>■ Bit 3: Kurzschluss nach M</li> <li>■ Bit 7 ... 4: reserviert</li> </ul>

**CH4ERR ... CH7ERR reser-  
viert**

Byte	Bit 7 ... 0
0	reserviert

**DIAG\_US  $\mu$ s-Ticker**

Byte	Bit 7 ... 0
0...3	Wert des $\mu$ s-Ticker bei Auftreten der Diagnose

 **$\mu$ s-Ticker**

Im SLIO-Modul befindet sich ein 32-Bit Timer ( $\mu$ s-Ticker), welcher mit NetzeIN gestartet wird und nach  $2^{32}-1\mu$ s wieder bei 0 beginnt.



### 4.14 032-1CD40 - AO 4x16Bit 0(4)...20mA

#### Eigenschaften

Das Elektronikmodul besitzt 4 Ausgänge, deren Funktionen parametrierbar sind. Die Kanäle auf dem Modul sind zum Rückwandbus potenzialgetrennt. Zusätzlich sind die Kanäle mittels DC/DC-Wandler zur DC 24V Leistungsversorgung potenzialgetrennt.

- 4 analoge Ausgänge
- Stromausgabe 0...20mA; 4...20mA
- Diagnosefunktion
- 16Bit Auflösung

#### Aufbau

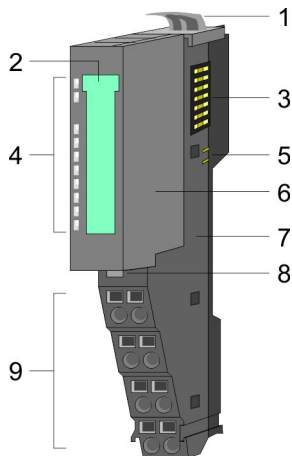

- 1 Verriegelungshebel Terminal-Modul
- 2 Beschriftungsstreifen
- 3 Rückwandbus
- 4 LED-Statusanzeige
- 5 DC 24V Leistungsversorgung
- 6 Elektronik-Modul
- 7 Terminal-Modul
- 8 Verriegelungshebel Elektronik-Modul
- 9 Anschlussklemmen

#### Statusanzeige

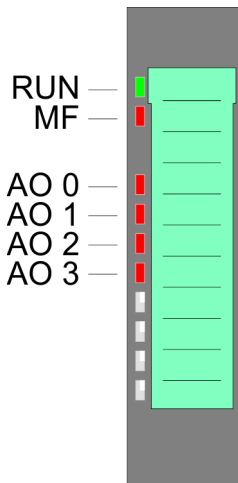

RUN	MF	AO x	Beschreibung
<input checked="" type="checkbox"/> grün	<input checked="" type="checkbox"/> rot	<input checked="" type="checkbox"/> rot	
<input checked="" type="checkbox"/>	<input type="checkbox"/>	X	Bus-Kommunikation ist OK Modul-Status ist OK
<input checked="" type="checkbox"/>	<input checked="" type="checkbox"/>	X	Bus-Kommunikation ist OK Modul-Status meldet Fehler
<input type="checkbox"/>	<input checked="" type="checkbox"/>	X	Bus-Kommunikation nicht möglich Modul-Status meldet Fehler
<input type="checkbox"/>	<input type="checkbox"/>	X	Fehler Busversorgungsspannung
X	<input checked="" type="checkbox"/> 2Hz	X	Konfigurationsfehler ↪ Kap. 2.8 "Hilfe zur Fehlersuche - LEDs" Seite 30
<input checked="" type="checkbox"/>	<input type="checkbox"/>	<input checked="" type="checkbox"/>	Fehler Kanal x <ul style="list-style-type: none"> <li>■ Fehler in der Parametrierung</li> <li>■ Drahtbruch (falls parametriert)</li> </ul>
nicht relevant: X			

**Anschlüsse**

Für Drähte mit einem Querschnitt von 0,08mm<sup>2</sup> bis 1,5mm<sup>2</sup>.

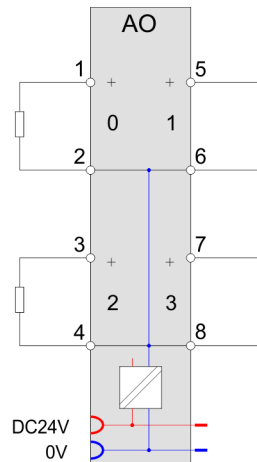
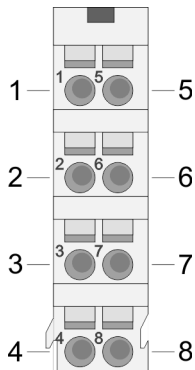

Pos.	Funktion	Typ	Beschreibung
1	AO 0	A	Kanal 0
2	AGND	A	Masse der Kanäle
3	AO 2	A	Kanal 2
4	AGND	A	Masse der Kanäle
5	AO 1	A	Kanal 1
6	AGND	A	Masse der Kanäle
7	AO 3	A	Kanal 3
8	AGND	A	Masse der Kanäle

A: Ausgang

**Eingabebereich**

Das Modul belegt keine Bytes im Eingabebereich.

**Ausgabebereich**

Bei CPU, PROFIBUS und PROFINET wird der Ausgabebereich im entsprechenden Adressbereich eingeblendet.

IX - Index für Zugriff über CANopen mit s = Subindex, abhängig von Anzahl und Typ der Analog-Module

SX - Subindex für Zugriff über EtherCAT mit Index 7000h + EtherCAT-Slot

Näheres hierzu finden Sie im Handbuch zu Ihrem Bus-Koppler.

Adr.	Name	Bytes	Funktion	IX	SX
+0	AO 0	2	Analogwert Kanal 0	6411h/s	01h
+2	AO 1	2	Analogwert Kanal 1	6411h/s+1	02h
+4	AO 2	2	Analogwert Kanal 2	6411h/s+2	03h
+6	AO 3	2	Analogwert Kanal 3	6411h/s+3	04h

## 4.14.1 Technische Daten

Artikelnr.	032-1CD40
Bezeichnung	SM 032 - Analoge Ausgabe
Modulkennung	050C 25E0
<b>Stromaufnahme/Verlustleistung</b>	
Stromaufnahme aus Rückwandbus	65 mA
Stromaufnahme aus Lastspannung L+ (ohne Last)	20 mA
Verlustleistung	0,8 W
<b>Technische Daten Analoge Ausgänge</b>	
Anzahl Ausgänge	4
Leitungslänge geschirmt	200 m
Lastnennspannung	DC 24 V
Verpolschutz der Lastnennspannung	✓
Stromaufnahme aus Lastnennspannung	-
Spannungsausgang Kurzschlussschutz	-
Spannungsausgänge	-
min. Bürdenwiderstand im Spannungsbereich	-
max. kapazitive Last im Spannungsbereich	-
max. Kurzschlussstrom des Spannungsausgangs	-
Ausgangsspannungsbereiche	-
Gebrauchsfehlergrenze Spannungsbereiche	-
Grundfehlergrenze Spannungsbereiche	-
Zerstörgrenze gegen von außen angelegte Spannungen	-
Stromausgänge	✓
max. Bürdenwiderstand im Strombereich	350 Ω
max. induktive Last im Strombereich	10 mH
typ. Leerlaufspannung des Stromausgangs	12 V
Ausgangsstrombereiche	0 mA ... +20 mA +4 mA ... +20 mA
Gebrauchsfehlergrenze Strombereiche	+/-0,2%
Grundfehlergrenze Strombereiche	+/-0,1%
Zerstörgrenze gegen von außen angelegte Spannungen	max. 12V (30V für 1s)
Einschwingzeit für ohmsche Last	0,25 ms
Einschwingzeit für kapazitive Last	-
Einschwingzeit für induktive Last	1,5 ms
Auflösung in Bit	16
Wandlungszeit	400 µs alle Kanäle

Artikelnr.	032-1CD40
Ersatzwerte aufschaltbar	nein
Ausgangsdatengröße	8 Byte
<b>Status, Alarm, Diagnosen</b>	
Statusanzeige	ja
Alarme	nein
Prozessalarm	nein
Diagnosealarm	nein
Diagnosefunktion	ja
Diagnoseinformation auslesbar	möglich
Versorgungsspannungsanzeige	grüne LED
Sammelfehleranzeige	rote LED
Kanalfehleranzeige	rote LED pro Kanal
<b>Potenzialtrennung</b>	
zwischen den Kanälen	-
zwischen den Kanälen in Gruppen zu	-
zwischen Kanälen und Rückwandbus	✓
zwischen Kanälen und Spannungsversorgung	✓
max. Potenzialdifferenz zwischen Stromkreisen	-
max. Potenzialdifferenz zwischen Eingängen (Ucm)	-
max. Potenzialdifferenz zwischen Mana und Mintern (Uiso)	DC 75 V/ AC 50 V
max. Potenzialdifferenz zwischen Eingängen und Mana (Ucm)	-
max. Potenzialdifferenz zwischen Eingängen und Mintern (Uiso)	-
max. Potenzialdifferenz zwischen Mintern und Ausgängen	-
Isolierung geprüft mit	DC 500 V
<b>Datengrößen</b>	
Eingangsbytes	0
Ausgangsbytes	8
Parameterbytes	10
Diagnosebytes	20
<b>Gehäuse</b>	
Material	PPE / PPE GF10
Befestigung	Profilschiene 35mm
<b>Mechanische Daten</b>	
Abmessungen (BxHxT)	12,9 mm x 109 mm x 76,5 mm
Gewicht Netto	61 g

<b>Artikelnr.</b>	<b>032-1CD40</b>
Gewicht inklusive Zubehör	61 g
Gewicht Brutto	75 g
<b>Umgebungsbedingungen</b>	
Betriebstemperatur	0 °C bis 60 °C
Lagertemperatur	-25 °C bis 70 °C
<b>Zertifizierungen</b>	
Zertifizierung nach UL	ja
Zertifizierung nach KC	ja

#### 4.14.2 Parametrierdaten

DS - Datensatz für Zugriff über CPU, PROFIBUS und PROFINET

IX - Index für Zugriff über CANopen

SX - Subindex für Zugriff über EtherCAT mit Index 3100h + EtherCAT-Slot

Näheres hierzu finden Sie im Handbuch zu Ihrem Bus-Koppler.

Name	Bytes	Funktion	Default	DS	IX	SX
RES0	1	reserviert	00h	00h	3100h	01h
WIBRK_EN	1	Drahtbruchererkennung	00h	00h	3101h	02h
CH0FN	1	Funktionsnummer Kanal 0	31h	80h	3102h	03h
CH1FN	1	Funktionsnummer Kanal 1	31h	81h	3103h	04h
CH2FN	1	Funktionsnummer Kanal 2	31h	82h	3104h	05h
CH3FN	1	Funktionsnummer Kanal 3	31h	83h	3105h	06h

#### WIBRK\_EN Drahtbruchererkennung

Byte	Bit 7 ... 0
0	<ul style="list-style-type: none"> <li>■ Bit 0: Drahtbruchererkennung Kanal 0 (1: an)</li> <li>■ Bit 1: Drahtbruchererkennung Kanal 1 (1: an)</li> <li>■ Bit 2: Drahtbruchererkennung Kanal 2 (1: an)</li> <li>■ Bit 3: Drahtbruchererkennung Kanal 3 (1: an)</li> <li>■ Bit 7 ... 4: reserviert</li> </ul>



*Bitte beachten Sie, dass bei aktivierter Drahtbruchererkennung es im Ausgabebereich 0...20mA bei der Unterschreitung von 40µA (100 Digits) zu sporadischen Drahtbruchmeldungen kommen kann!*

**CHxFN Funktionsnummer Kanal x** Nachfolgend sind alle Ausgabebereiche mit zugehöriger Funktionsnummer aufgeführt, die vom Analog-Modul unterstützt werden. Durch Angabe von FFh wird der entsprechende Kanal deaktiviert. Mit den hier aufgeführten Formeln können Sie einen Wert (Digitalwert) in einen analogen Ausgabewert umrechnen und umgekehrt.

**0 ... 20mA**

Ausgabebereich (Fkt.-Nr.)	Strom (I)	Dezimal (D)	Hex	Bereich	Umrechnung
0 ... 20mA Siemens S7-Format (31h)	23,52mA	32511	7EFFh	Übersteuerung	$I = D \times \frac{20}{27648}$ $D = 27648 \times \frac{I}{20}$
	20mA	27648	6C00h	Nennbereich	
	10mA	13824	3600h		
	0mA	0	0000h		
	Nicht möglich, wird auf 0mA begrenzt.			Untersteuerung	
0 ... 20mA Siemens S5-Format (41h)	25,00mA	20480	5000h	Übersteuerung	$I = D \times \frac{20}{16384}$ $D = 16384 \times \frac{I}{20}$
	20mA	16384	4000h	Nennbereich	
	10mA	8192	2000h		
	0mA	0	0000h		
	Nicht möglich, wird auf 0mA begrenzt.			Untersteuerung	

**4 ... 20mA**

Ausgabebereich (Fkt.-Nr.)	Strom (I)	Dezimal (D)	Hex	Bereich	Umrechnung
4 ... 20mA Siemens S7-Format (30h)	22,81mA	32511	7EFFh	Übersteuerung	$I = D \times \frac{16}{27648} + 4$ $D = 27648 \times \frac{I-4}{16}$
	20mA	27648	6C00h	Nennbereich	
	12mA	13824	3600h		
	4mA	0	0000h		
	0mA	-6912	E500h	Untersteuerung	
4 ... 20mA Siemens S5-Format (40h)	24,00mA	20480	5000h	Übersteuerung	$I = D \times \frac{16}{16384} + 4$ $D = 16384 \times \frac{I-4}{16}$
	20mA	16384	4000h	Nennbereich	
	12mA	8192	2000h		
	4mA	0	0000h		
	0mA	-4096	F000h	Untersteuerung	

### 4.14.3 Diagnosedaten

Da dieses Modul keinen Diagnosealarm unterstützt, dienen die Diagnosedaten der Information über dieses Modul. Im Fehlerfall leuchtet die entsprechende Kanal-LED des Moduls und der Fehler wird in den Diagnosedaten eingetragen.

Folgende Fehler werden in den Diagnosedaten erfasst:

- Projektierungs-/Parametrierungsfehler
- Drahtbruch (sofern parametriert)

DS - Datensatz für Zugriff über CPU, PROFIBUS und PROFINET. Der Zugriff erfolgt über DS 01h. Zusätzlich können Sie über DS 00h auf die ersten 4 Byte zugreifen.

IX - Index für Zugriff über CANopen. Der Zugriff erfolgt über IX 2F01h. Zusätzlich können Sie über IX 2F00h auf die ersten 4 Byte zugreifen.

SX - Subindex für Zugriff über EtherCAT mit Index 5005h.

Näheres hierzu finden Sie im Handbuch zu Ihrem Bus-Koppler.

Name	Bytes	Funktion	Default	DS	IX	SX
ERR_A	1	Diagnose	00h	01h	2F01h	02h
MODTYP	1	Modulinformation	15h			03h
ERR_C	1	reserviert	00h			04h
ERR_D	1	Diagnose	00h			05h
CHTYP	1	Kanaltyp	73h			06h
NUMBIT	1	Anzahl Diagnosebits pro Kanal	08h			07h
NUMCH	1	Anzahl Kanäle des Moduls	04h			08h
CHERR	1	Kanalfehler	00h			09h
CH0ERR	1	Kanalspezifischer Fehler Kanal 0	00h			0Ah
CH1ERR	1	Kanalspezifischer Fehler Kanal 1	00h			0Bh
CH2ERR	1	Kanalspezifischer Fehler Kanal 2	00h			0Ch
CH3ERR	1	Kanalspezifischer Fehler Kanal 3	00h			0Dh
CH4ERR... CH7ERR	4	reserviert	00h			0Eh ... 11h
DIAG_US	4	µs-Ticker	00h			13h

#### ERR\_A Diagnose

Byte	Bit 7 ... 0
0	<ul style="list-style-type: none"> <li>■ Bit 0: gesetzt, wenn Baugruppenstörung</li> <li>■ Bit 1: gesetzt bei Fehler intern</li> <li>■ Bit 2: gesetzt, bei Fehler extern</li> <li>■ Bit 3: gesetzt, bei Kanalfehler vorhanden</li> <li>■ Bit 4: gesetzt, bei Fehlen der externen Versorgungsspannung</li> <li>■ Bit 6 ... 5: reserviert</li> <li>■ Bit 7: gesetzt bei Parametrierfehler</li> </ul>

**MODTYP Modulinformation**

Byte	Bit 7 ... 0
0	<ul style="list-style-type: none"> <li>■ Bit 3 ... 0: Modulklasse                             <ul style="list-style-type: none"> <li>– 0101b Analogbaugruppe</li> </ul> </li> <li>■ Bit 4: Kanalinformation vorhanden</li> <li>■ Bit 7 ... 5: reserviert</li> </ul>

**ERR\_D Diagnose**

Byte	Bit 7 ... 0
0	<ul style="list-style-type: none"> <li>■ Bit 2 ... 0: reserviert</li> <li>■ Bit 3: gesetzt bei internem Diagnosepufferüberlauf</li> <li>■ Bit 4: gesetzt bei internem Kommunikationsfehler</li> <li>■ Bit 7 ... 5: reserviert</li> </ul>

**CHTYP Kanaltyp**

Byte	Bit 7 ... 0
0	<ul style="list-style-type: none"> <li>■ Bit 6 ... 0: Kanaltyp                             <ul style="list-style-type: none"> <li>– 70h: Digitaleingabe</li> <li>– 71h: Analogeingabe</li> <li>– 72h: Digitalausgabe</li> <li>– 73h: Analogausgabe</li> <li>– 74h: Analogeingabe/-ausgabe</li> <li>– 76h: Zähler</li> </ul> </li> <li>■ Bit 7: reserviert</li> </ul>

**NUMBIT Diagnosebits**

Byte	Bit 7 ... 0
0	Anzahl der Diagnosebits, die das Modul pro Kanal ausgibt (hier 08h)

**NUMCH Kanäle**

Byte	Bit 7 ... 0
0	Anzahl der Kanäle eines Moduls (hier 04h)

**CHERR Kanalfehler**

Byte	Bit 7 ... 0
0	<ul style="list-style-type: none"> <li>■ Bit 0: gesetzt bei Fehler Kanalgruppe 0</li> <li>■ Bit 1: gesetzt bei Fehler Kanalgruppe 1</li> <li>■ Bit 2: gesetzt bei Fehler Kanalgruppe 2</li> <li>■ Bit 3: gesetzt bei Fehler Kanalgruppe 3</li> <li>■ Bit 7 ... 4: reserviert</li> </ul>

**CH0ERR ... CH3ERR kanalspezifisch**

Byte	Bit 7 ... 0
0	Kanalspezifische Fehler: Kanal x: <ul style="list-style-type: none"> <li>■ Bit 0: gesetzt bei Projektierungs-/Parametrierungsfehler</li> <li>■ Bit 3 ... 1: reserviert</li> <li>■ Bit 4: gesetzt bei Drahtbruch</li> <li>■ Bit 7 ... 5: reserviert</li> </ul>



**DIAG\_US  $\mu$ s-Ticker**

Byte	Bit 7 ... 0
0...3	Wert des $\mu$ s-Ticker bei Auftreten der Diagnose

 **$\mu$ s-Ticker**

Im SLIO-Modul befindet sich ein 32-Bit Timer ( $\mu$ s-Ticker), welcher mit NetzEIN gestartet wird und nach  $2^{32}-1\mu$ s wieder bei 0 beginnt.

### 4.15 032-1CD70 - AO 4x16Bit ±10V

#### Eigenschaften

Das Elektronikmodul besitzt 4 Ausgänge, deren Funktionen parametrierbar sind. Die Kanäle auf dem Modul sind zum Rückwandbus potenzialgetrennt. Zusätzlich sind die Kanäle mittels DC/DC-Wandler zur DC 24V Leistungsversorgung potenzialgetrennt.

- 4 analoge Ausgänge
- Spannungsausgabe ±10V, 0 ... 10V
- Diagnosefunktion
- 16Bit Auflösung

#### Aufbau

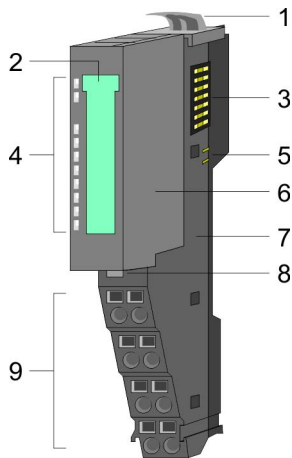

- 1 Verriegelungshebel Terminal-Modul
- 2 Beschriftungsstreifen
- 3 Rückwandbus
- 4 LED-Statusanzeige
- 5 DC 24V Leistungsversorgung
- 6 Elektronik-Modul
- 7 Terminal-Modul
- 8 Verriegelungshebel Elektronik-Modul
- 9 Anschlussklemmen

#### Statusanzeige

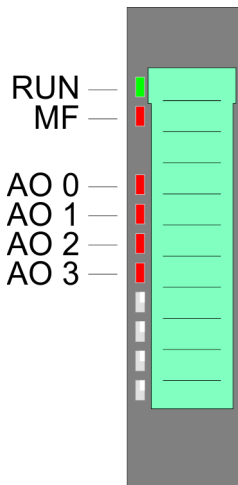

RUN	MF	AO x	Beschreibung
<input checked="" type="checkbox"/> grün	<input checked="" type="checkbox"/> rot	<input checked="" type="checkbox"/> rot	
<input checked="" type="checkbox"/>	<input type="checkbox"/>	X	Bus-Kommunikation ist OK Modul-Status ist OK
<input checked="" type="checkbox"/>	<input checked="" type="checkbox"/>	X	Bus-Kommunikation ist OK Modul-Status meldet Fehler
<input type="checkbox"/>	<input checked="" type="checkbox"/>	X	Bus-Kommunikation nicht möglich Modul-Status meldet Fehler
<input type="checkbox"/>	<input type="checkbox"/>	X	Fehler Busversorgungsspannung
X	<input checked="" type="checkbox"/> 2Hz	X	Konfigurationsfehler ↪ Kap. 2.8 "Hilfe zur Fehlersuche - LEDs" Seite 30
<input checked="" type="checkbox"/>	<input type="checkbox"/>	<input checked="" type="checkbox"/>	Fehler Kanal x <ul style="list-style-type: none"> <li>■ Überlast, Kurzschluss</li> <li>■ Fehler in der Parametrierung</li> </ul>
nicht relevant: X			

**Anschlüsse**

Für Drähte mit einem Querschnitt von 0,08mm<sup>2</sup> bis 1,5mm<sup>2</sup>.

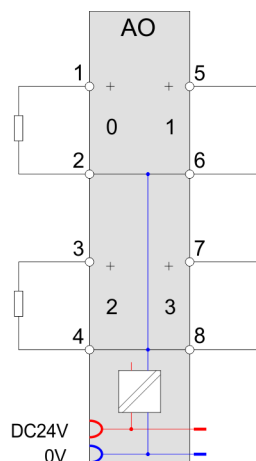
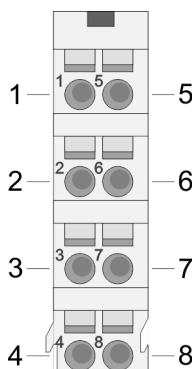

Pos.	Funktion	Typ	Beschreibung
1	AO 0	A	Kanal 0
2	AGND	A	Masse der Kanäle
3	AO 2	A	Kanal 2
4	AGND	A	Masse der Kanäle
5	AO 1	A	Kanal 1
6	AGND	A	Masse der Kanäle
7	AO 3	A	Kanal 3
8	AGND	A	Masse der Kanäle

A: Ausgang

**Eingabebereich**

Das Modul belegt keine Bytes im Eingabebereich.

**Ausgabebereich**

Bei CPU, PROFIBUS und PROFINET wird der Ausgabebereich im entsprechenden Adressbereich eingeblendet.

IX - Index für Zugriff über CANopen mit s = Subindex, abhängig von Anzahl und Typ der Analog-Module

SX - Subindex für Zugriff über EtherCAT mit Index 7000h + EtherCAT-Slot

Näheres hierzu finden Sie im Handbuch zu Ihrem Bus-Koppler.

Adr.	Name	Bytes	Funktion	IX	SX
+0	AO 0	2	Analogwert Kanal 0	6411h/s	01h
+2	AO 1	2	Analogwert Kanal 1	6411h/s+1	02h
+4	AO 2	2	Analogwert Kanal 2	6411h/s+2	03h
+6	AO 3	2	Analogwert Kanal 3	6411h/s+3	04h

## 4.15.1 Technische Daten

Artikelnr.	032-1CD70
Bezeichnung	SM 032 - Analoge Ausgabe
Modulkennung	050A 2560
<b>Stromaufnahme/Verlustleistung</b>	
Stromaufnahme aus Rückwandbus	65 mA
Stromaufnahme aus Lastspannung L+ (ohne Last)	20 mA
Verlustleistung	0,8 W
<b>Technische Daten Analoge Ausgänge</b>	
Anzahl Ausgänge	4
Leitungslänge geschirmt	200 m
Lastnennspannung	DC 24 V
Verpolschutz der Lastnennspannung	✓
Stromaufnahme aus Lastnennspannung	-
Spannungsausgang Kurzschlussschutz	✓
Spannungsausgänge	✓
min. Bürdenwiderstand im Spannungsbereich	5 k $\Omega$
max. kapazitive Last im Spannungsbereich	1 $\mu$ F
max. Kurzschlussstrom des Spannungsausgangs	10 mA
Ausgangsspannungsbereiche	-10 V ... +10 V 0 V ... +10 V
Gebrauchsfehlergrenze Spannungsbereiche	+/-0,2%
Grundfehlergrenze Spannungsbereiche	+/-0,1%
Zerstörgrenze gegen von außen angelegte Spannungen	max. 24V
Stromausgänge	-
max. Bürdenwiderstand im Strombereich	-
max. induktive Last im Strombereich	-
typ. Leerlaufspannung des Stromausgangs	-
Ausgangsstrombereiche	-
Gebrauchsfehlergrenze Strombereiche	-
Grundfehlergrenze Strombereiche	-
Zerstörgrenze gegen von außen angelegte Spannungen	-
Einschwingzeit für ohmsche Last	300 $\mu$ s
Einschwingzeit für kapazitive Last	3 ms
Einschwingzeit für induktive Last	-
Auflösung in Bit	16
Wandlungszeit	200 $\mu$ s alle Kanäle

Artikelnr.	032-1CD70
Ersatzwerte aufschaltbar	nein
Ausgangsdatengröße	8 Byte
<b>Status, Alarm, Diagnosen</b>	
Statusanzeige	ja
Alarme	nein
Prozessalarm	nein
Diagnosealarm	nein
Diagnosefunktion	ja
Diagnoseinformation auslesbar	möglich
Versorgungsspannungsanzeige	grüne LED
Sammelfehleranzeige	rote LED
Kanalfehleranzeige	rote LED pro Kanal
<b>Potenzialtrennung</b>	
zwischen den Kanälen	-
zwischen den Kanälen in Gruppen zu	-
zwischen Kanälen und Rückwandbus	✓
zwischen Kanälen und Spannungsversorgung	✓
max. Potenzialdifferenz zwischen Stromkreisen	-
max. Potenzialdifferenz zwischen Eingängen (Ucm)	-
max. Potenzialdifferenz zwischen Mana und Mintern (Uiso)	DC 75 V/ AC 50 V
max. Potenzialdifferenz zwischen Eingängen und Mana (Ucm)	-
max. Potenzialdifferenz zwischen Eingängen und Mintern (Uiso)	-
max. Potenzialdifferenz zwischen Mintern und Ausgängen	-
Isolierung geprüft mit	DC 500 V
<b>Datengrößen</b>	
Eingangsbytes	0
Ausgangsbytes	8
Parameterbytes	10
Diagnosebytes	20
<b>Gehäuse</b>	
Material	PPE / PPE GF10
Befestigung	Profilschiene 35mm
<b>Mechanische Daten</b>	
Abmessungen (BxHxT)	12,9 mm x 109 mm x 76,5 mm
Gewicht Netto	61 g

<b>Artikelnr.</b>	<b>032-1CD70</b>
Gewicht inklusive Zubehör	61 g
Gewicht Brutto	75 g
<b>Umgebungsbedingungen</b>	
Betriebstemperatur	0 °C bis 60 °C
Lagertemperatur	-25 °C bis 70 °C
<b>Zertifizierungen</b>	
Zertifizierung nach UL	ja
Zertifizierung nach KC	ja

#### 4.15.2 Parametrierdaten

DS - Datensatz für Zugriff über CPU, PROFIBUS und PROFINET

IX - Index für Zugriff über CANopen

SX - Subindex für Zugriff über EtherCAT mit Index 3100h + EtherCAT-Slot

Näheres hierzu finden Sie im Handbuch zu Ihrem Bus-Koppler.

Name	Bytes	Funktion	Default	DS	IX	SX
RES0	1	reserviert	00h	00h	3100h	01h
SHORT_EN	1	Kurzschlusserkennung	00h	00h	3101h	02h
CH0FN	1	Funktionsnummer Kanal 0	12h	80h	3102h	03h
CH1FN	1	Funktionsnummer Kanal 1	12h	81h	3103h	04h
CH2FN	1	Funktionsnummer Kanal 2	12h	82h	3104h	05h
CH3FN	1	Funktionsnummer Kanal 3	12h	83h	3105h	06h

#### SHORT\_EN Kurzschlusserkennung

Byte	Bit 7 ... 0
0	<ul style="list-style-type: none"> <li>■ Bit 0: Kurzschlusserkennung Kanal 0 (1: an)</li> <li>■ Bit 1: Kurzschlusserkennung Kanal 1 (1: an)</li> <li>■ Bit 2: Kurzschlusserkennung Kanal 2 (1: an)</li> <li>■ Bit 3: Kurzschlusserkennung Kanal 3 (1: an)</li> <li>■ Bit 7 ... 4: reserviert</li> </ul>

#### CHxFN Funktionsnummer Kanal x

Nachfolgend sind alle Ausgabebereiche mit zugehöriger Funktionsnummer aufgeführt, die vom Analog-Modul unterstützt werden. Durch Angabe von FFh wird der entsprechende Kanal deaktiviert. Mit den hier aufgeführten Formeln können Sie einen Wert (Digitalwert) in einen analogen Ausgabewert umrechnen und umgekehrt.

±10V

Ausgabebereich (Fkt.-Nr.)	Spannung (U)	Dezimal (D)	Hex	Bereich	Umrechnung
±10V Siemens S7-Format (12h)	11,76V	32511	7EFFh	Übersteuerung	$U = D \times \frac{10}{27648}$ $D = 27648 \times \frac{U}{10}$
	10V	27648	6C00h	Nennbereich	
	5V	13824	3600h		
	0V	0	0000h		
	-5V	-13824	CA00h		
	-10V	-27648	9400h	Untersteuerung	
	-11,76V	-32512	8100h		
±10V Siemens S5-Format (22h)	12,5V	20480	5000h	Übersteuerung	$U = D \times \frac{10}{16384}$ $D = 16384 \times \frac{U}{10}$
	10V	16384	4000h	Nennbereich	
	5V	8192	2000h		
	0V	0	0000h		
	-5V	-8192	E000h		
	-10V	-16384	C000h		
	-12,5V	-20480	B000h	Untersteuerung	

0 ... 10V

Ausgabebereich (Fkt.-Nr.)	Spannung (U)	Dezimal (D)	Hex	Bereich	Umrechnung
0 ... 10V Siemens S7-Format (10h)	11,76V	32511	7EFFh	Übersteuerung	$U = D \times \frac{10}{27648}$ $D = 27648 \times \frac{U}{10}$
	10V	27648	6C00h	Nennbereich	
	5V	13824	3600h		
	0V	0	0000h		
	Nicht möglich, wird auf 0V begrenzt.				
0 ... 10V Siemens S5-Format (20h)	12,5V	20480	5000h	Übersteuerung	$U = D \times \frac{10}{16384}$ $D = 16384 \times \frac{U}{10}$
	10V	16384	4000h	Nennbereich	
	5V	8192	2000h		
	0V	0	0000h		
	Nicht möglich, wird auf 0V begrenzt.				

### 4.15.3 Diagnosedaten

Da dieses Modul keinen Diagnosealarm unterstützt, dienen die Diagnosedaten der Information über dieses Modul. Im Fehlerfall leuchtet die entsprechende Kanal-LED des Moduls und der Fehler wird in den Diagnosedaten eingetragen.

Folgende Fehler werden in den Diagnosedaten erfasst:

- Projektierungs-/Parametrierungsfehler
- Kurzschluss/Überlast (sofern parametriert)

DS - Datensatz für Zugriff über CPU, PROFIBUS und PROFINET. Der Zugriff erfolgt über DS 01h. Zusätzlich können Sie über DS 00h auf die ersten 4 Byte zugreifen.

IX - Index für Zugriff über CANopen. Der Zugriff erfolgt über IX 2F01h. Zusätzlich können Sie über IX 2F00h auf die ersten 4 Byte zugreifen.

SX - Subindex für Zugriff über EtherCAT mit Index 5005h.

Näheres hierzu finden Sie im Handbuch zu Ihrem Bus-Koppler.

Name	Bytes	Funktion	Default	DS	IX	SX
ERR_A	1	Diagnose	00h	01h	2F01h	02h
MODTYP	1	Modulinformation	15h			03h
RES2	1	reserviert	00h			04h
ERR_D	1	Diagnose	00h			05h
CHTYP	1	Kanaltyp	73h			06h
NUMBIT	1	Anzahl Diagnosebits pro Kanal	08h			07h
NUMCH	1	Anzahl Kanäle des Moduls	04h			08h
CHERR	1	Kanalfehler	00h			09h
CH0ERR	1	Kanalspezifischer Fehler Kanal 0	00h			0Ah
CH1ERR	1	Kanalspezifischer Fehler Kanal 1	00h			0Ch
CH2ERR	1	Kanalspezifischer Fehler Kanal 2	00h			0Dh
CH3ERR	1	Kanalspezifischer Fehler Kanal 3	00h			0Bh
CH4ERR... CH7ERR	4	reserviert	00h			0Eh ... 11h
DIAG_US	4	µs-Ticker	00h			13h

#### ERR\_A Diagnose

Byte	Bit 7 ... 0
0	<ul style="list-style-type: none"> <li>■ Bit 0: gesetzt, wenn Baugruppenstörung</li> <li>■ Bit 1: gesetzt bei Fehler intern</li> <li>■ Bit 2: gesetzt, bei Fehler extern</li> <li>■ Bit 3: gesetzt, bei Kanalfehler vorhanden</li> <li>■ Bit 4: gesetzt, bei Fehlen der externen Versorgungsspannung</li> <li>■ Bit 6 ... 5: reserviert</li> <li>■ Bit 7: gesetzt bei Parametrierfehler</li> </ul>



**MODTYP Modulinformation**

Byte	Bit 7 ... 0
0	<ul style="list-style-type: none"> <li>■ Bit 3 ... 0: Modulklasse               <ul style="list-style-type: none"> <li>– 0101b Analogbaugruppe</li> </ul> </li> <li>■ Bit 4: Kanalinformation vorhanden</li> <li>■ Bit 7 ... 5: reserviert</li> </ul>

**ERR\_D Diagnose**

Byte	Bit 7 ... 0
0	<ul style="list-style-type: none"> <li>■ Bit 2 ... 0: reserviert</li> <li>■ Bit 3: gesetzt bei internem Diagnosepufferüberlauf</li> <li>■ Bit 4: gesetzt bei internem Kommunikationsfehler</li> <li>■ Bit 7 ... 5: reserviert</li> </ul>

**CHTYP Kanaltyp**

Byte	Bit 7 ... 0
0	<ul style="list-style-type: none"> <li>■ Bit 6 ... 0: Kanaltyp               <ul style="list-style-type: none"> <li>– 70h: Digitaleingabe</li> <li>– 71h: Analogeingabe</li> <li>– 72h: Digitalausgabe</li> <li>– 73h: Analogausgabe</li> <li>– 74h: Analogeingabe/-ausgabe</li> <li>– 76h: Zähler</li> </ul> </li> <li>■ Bit 7: reserviert</li> </ul>

**NUMBIT Diagnosebits**

Byte	Bit 7 ... 0
0	Anzahl der Diagnosebits, die das Modul pro Kanal ausgibt (hier 08h)

**NUMCH Kanäle**

Byte	Bit 7 ... 0
0	Anzahl der Kanäle eines Moduls (hier 04h)

**CHERR Kanalfehler**

Byte	Bit 7 ... 0
0	<ul style="list-style-type: none"> <li>■ Bit 0: gesetzt bei Fehler Kanalgruppe 0</li> <li>■ Bit 1: gesetzt bei Fehler Kanalgruppe 1</li> <li>■ Bit 2: gesetzt bei Fehler Kanalgruppe 2</li> <li>■ Bit 3: gesetzt bei Fehler Kanalgruppe 3</li> <li>■ Bit 7 ... 4: reserviert</li> </ul>

**CH0ERR ... CH3ERR kanalspezifisch**

Byte	Bit 7 ... 0
0	Kanalspezifische Fehler: Kanal x <ul style="list-style-type: none"> <li>■ Bit 0: gesetzt bei Projektierungs-/Parametrierungsfehler</li> <li>■ Bit 2 ... 1: reserviert</li> <li>■ Bit 3: gesetzt bei Kurzschluss nach M</li> <li>■ Bit 7 ... 4: reserviert</li> </ul>

---

032-1CD70 - AO 4x16Bit  $\pm 10V$  > Diagnosedaten

**CH4ERR ... CH7ERR reserviert**

Byte	Bit 7 ... 0
0	reserviert

**DIAG\_US  $\mu$ s-Ticker**

Byte	Bit 7 ... 0
0...3	Wert des $\mu$ s-Ticker bei Auftreten der Diagnose

 *$\mu$ s-Ticker*

Im SLIO-Modul befindet sich ein 32-Bit Timer ( $\mu$ s-Ticker), welcher mit NetzEIN gestartet wird und nach  $2^{32}-1\mu$ s wieder bei 0 beginnt.